

# SAMSUNG

# РУКОВОДСТВО ПОЛЬЗОВАТЕЛЯ

---

OH46B OH46B-S

Цвет и дизайн изделия зависят от модели, характеристики изделия могут изменяться без предварительного уведомления с целью усовершенствования.

Для получения дополнительной информации обратитесь к руководству по установке.

Содержание этого руководства может изменяться без уведомления для улучшения качества изделия.

© Samsung

Авторские права на это руководство принадлежат компании Samsung.

Использование или воспроизведение данного руководства целиком или его отдельных частей без разрешения Samsung запрещено.

Торговые марки, не относящиеся к Samsung, принадлежат их соответствующим владельцам.

В следующих случаях может взиматься плата за обслуживание:

- (а) если специалист прибудет на вызов, но не обнаружит неисправности изделия (это возможно, если вы не ознакомились с руководством пользователя).
- (б) если вы передадите изделие в ремонтный центр, но специалисты центра не обнаружат никаких дефектов (это возможно, если вы не ознакомились с руководством пользователя).

Вы будете проинформированы о размере платы за обслуживание до визита специалиста.

# Содержание

## Перед использованием изделия

Меры безопасности	4
Предупреждающие символы	4
Электрическая часть и безопасность	5
Установка	6
Эксплуатация	7
Чистка	9
Хранение	9

## Подготовка

Проверка компонентов	10
Компоненты	10
Детали	11
Детали	11
Задняя сторона	12
Пульт дистанционного управления	13
Перед установкой устройства	15
Угол наклона и поворот	15
Вентиляция	15
Установка устройства	17

Дистанционное управление (RS232C)	18
Подключение кабелей	18
Подключение	21
Коды управления	22

## Подключение и использование устройства-источника сигналов

Перед подключением	30
Контрольные моменты проверки перед подключением	30
Перед подключением кабелей	31

Подключение к компьютеру	32
Подключение с помощью кабеля HDMI-DVI	32
Подключение с помощью кабеля HDMI	32

Подключение к видеоустройству	33
Использование кабеля HDMI или HDMI-DVI (до 1080p)	33
Подключение с помощью кабеля HDMI-DVI	33
Подключение с помощью кабеля HDMI	33

Подключение HDBase-T	34
----------------------	----

Подключение к аудиосистеме	35
----------------------------	----

Подключение кабеля ЛВС	35
------------------------	----

Изменение источника входного сигнала	36
Источник	36
Web Browser	37
Screen Mirroring	39
Samsung Workspace	39
Workspace	39
SMARTVIEW+	39

## Использование MDC

Установка или удаление программы MDC	40
Установка	40
Удаление	40

Подключение к MDC	41
Использование приложения MDC через интерфейс RS-232C (стандарты последовательной передачи данных)	41
Использование приложения MDC по сети Ethernet	41

## Функция Проиг-тель

Проиг-тель	43
Просмотр содержимого	43
При воспроизведении содержимого	44
Доступное меню	44
Форматы файлов, совместимые с проигрывателем Проиг-тель	45

Расписание	49
------------	----

Клонировать продукт	50
---------------------	----

Настройки ID	51
ID устройства	51
Автоустановка ID устр.	51
Кабель подключения к ПК	51

---

# Содержание

---

Видеотабло	52
Видеотабло	52
Horizontal x Vertical	52
Положение экрана	53
Формат	53
<hr/>	
Состояние сети	53
<hr/>	
Таймер вкл./выкл.	54
Таймер включения	54
Таймер выключения	55
Управление выходными днями	55
<hr/>	
Бегущая строка	55

## Меню

---

Изображение	56
<hr/>	
Отобр. на экране	61
<hr/>	
Сеть	63
Настройки сети (проводной)	64
<hr/>	
Система	67
<hr/>	
Поддержка	79

## Руководство по поиску и устранению неисправностей

---

Действия перед обращением в сервисный центр Samsung	81
Проверка работы устройства	81
Проверка разрешения и частоты	81
Проверьте следующие показатели	82
<hr/>	
Вопросы и ответы	86

## Технические характеристики

---

Общие	87
<hr/>	
Предустановленные режимы синхронизации	89

## Приложение





---

Ответственность за платные услуги (стоимость услуг для клиентов)	92
В изделии не обнаружено неисправностей	92
Повреждение изделия по вине клиента	92
Прочее	92
<hr/>	
Предотвращение появления остаточного изображения	93
Что такое остаточное изображение?	93
Рекомендуемые меры по предотвращению	93
<hr/>	
Лицензия	94
<hr/>	
Терминология	95

### Меры безопасности

Приведенные ниже инструкции по технике безопасности позволят обеспечить вашу личную безопасность и предотвратить повреждение имущества. Внимательно прочитайте следующую информацию для обеспечения надлежащего использования устройства.



### Предупреждающие символы

Символ	Название	Значение
	Предупреждение	При несоблюдении инструкций возможны серьезные и фатальные травмы.
	Осторожно	При несоблюдении инструкций возможны травмы или причинение материального ущерба.
	Запрещение	НЕ предпринимайте попыток.
	Инструкция	Следуйте указаниям.

### ОСТОРОЖНО

#### ОПАСНОСТЬ ПОРАЖЕНИЯ ТОКОМ! НЕ ОТКРЫВАТЬ!

ОСТОРОЖНО: ЧТОБЫ ИЗБЕЖАТЬ ПОРАЖЕНИЯ ЭЛЕКТРИЧЕСКИМ ТОКОМ, НЕ ОТКРЫВАЙТЕ КРЫШКУ (ЗАДНЮЮ КРЫШКУ). ВНУТРИ УСТРОЙСТВА НЕТ ЧАСТЕЙ, ОБСЛУЖИВАНИЕ КОТОРЫХ МОЖЕТ ПРОИЗВОДИТЬСЯ ПОЛЬЗОВАТЕЛЕМ. ВСЕ ОПЕРАЦИИ ПО ОБСЛУЖИВАНИЮ ДОЛЖНЫ ВЫПОЛНЯТЬСЯ ТОЛЬКО КВАЛИФИЦИРОВАННЫМИ СПЕЦИАЛИСТАМИ.

	Этот символ свидетельствует о том, что внутри изделия имеется высокое напряжение. Любой контакт с деталями внутри изделия представляет опасность.		Напряжение переменного тока: номинальное напряжение, обозначенное этим символом, соответствует напряжению переменного тока.
	Этот символ обозначает, что к изделию прилагается важный документ, касающийся его эксплуатации и технического обслуживания.		Напряжение постоянного тока: номинальное напряжение, обозначенное этим символом, соответствует напряжению постоянного тока.
	Изделие класса II: этот символ означает, что данное изделие не требует заземления. Если на изделии с силовым проводом этот символ отсутствует, НЕОБХОДИМО предусмотреть надежное соединение с защитным заземлением.		Осторожно. Перед использованием ознакомьтесь с инструкциями: этот символ призывает пользователей ознакомиться со сведениями о безопасности, приведенными в руководстве пользователя.

---

## Электрическая часть и безопасность

### Предупреждение

Не используйте поврежденный кабель или вилку питания либо ненадежно закрепленную розетку питания.

- Иначе, возможно поражение электрическим током или получение травмы.

Не подключайте несколько изделий к одной розетке электросети.

- Перегрев розетки электросети может стать причиной пожара.

Не трогайте кабель питания влажными руками. При несоблюдении этого требования возможно поражение электрическим током.

Полностью вставляйте вилку, чтобы она была надежно зафиксирована.

- Ненадежное соединение может стать причиной пожара.

Кабель питания следует подключать к заземленной розетке (только устройства с изоляцией типа 1).

- Иначе, возможно поражение электрическим током или получение травмы.

Не перегибайте и не натягивайте кабель питания. Не оставляйте кабель питания под тяжелыми предметами.

- Повреждение кабеля может стать причиной возгорания или поражения электрическим током.

Не прокладывайте кабель питания и не устанавливайте изделие рядом с источниками тепла.

- Возможно возгорание или поражение электрическим током.

С помощью сухой ткани удалите пыль вокруг контактов вилки питания или розетки электросети.

- Накопившаяся пыль может привести к возгоранию.

---

### Осторожно

Не отключайте кабель питания во время использования устройства.

- Возможно повреждение изделия или поражение электрическим током.

Используйте только кабель питания, прилагаемый к вашему устройству Samsung. Не используйте кабель питания с другими устройствами.

- Возможно возгорание или поражение электрическим током.

При подключении кабеля питания оставляйте свободный доступ к розетке электросети.

- При возникновении проблем с изделием отключите кабель питания, чтобы отключить энергию.
- Изделие нельзя полностью отключить, используя только кнопку питания на пульте дистанционного управления.

При отключении кабеля питания от розетки электросети держите его за вилку.

- Иначе, возможно поражение электрическим током или получение травмы.

---

## Установка

### Предупреждение

Не помещайте свечи, средства, отпугивающие насекомых, или сигареты на изделие. Не устанавливайте изделие рядом с источниками тепла.

- Накопившаяся пыль может привести к возгоранию.

Установка настенного крепления должна выполняться специалистом.

- Установка неквалифицированным персоналом может стать причиной травм.
- Используйте только утвержденные подставки.

Не устанавливайте изделие в плохо вентилируемых местах, например, на книжных полках или в шкафах.

- Повышенная температура может стать причиной возгорания.

Устройство следует устанавливать на достаточном расстоянии от стены, чтобы обеспечить хорошую вентиляцию.

— Обратитесь к руководству по установке устройства вне помещения. (<http://displaysolutions.samsung.com>)

- Повышенная температура может стать причиной возгорания.

Пластиковую упаковку следует хранить в месте, недоступном детям.

- Дети могут задохнуться.

Не устанавливайте изделие на нестабильные или вибрирующие поверхности (ненадежно закрепленные полки, наклонные поверхности и т. д.).

- Возможно падение и повреждение изделия и/или получение травмы.
- Использование изделия в местах с повышенной вибрацией может стать причиной повреждения изделия или пожара.

Не устанавливайте изделие в местах, доступных маленьким детям.

- Изделие может упасть и травмировать детей.
- Так как передняя часть изделия тяжелее, устанавливайте изделие на ровную устойчивую поверхность.

Пищевое масло, например, соевое, может повредить или деформировать устройство. Не устанавливайте устройство в кухне или неподалеку от кухонного стола.

Меры предосторожности во время установки и хранения

- После открытия крышки установите устройство в течение 1 часа при влажности 60% или ниже. ([стр. 31](#))
- Следует поддерживать predetermined влажность при открытии крышки или сборке корпуса (например, подключение внешнего устройства, обновление прошивки).
- Во время работы и хранения устройства необходима обязательная установка крышки.

---

### Осторожно

Не уроните изделие во время его перемещения.

- Невыполнение этого условия может стать причиной повреждения изделия или травм.

Не кладите изделие лицевой стороной вниз.

- Возможно повреждение экрана.

Перед установкой изделия на шкаф или полку убедитесь в том, что нижний край лицевой стороны изделия не выступает за край шкафа или полки.

- Возможно падение и повреждение изделия и/или получение травмы.
- Устанавливайте изделие только на шкафы или полки подходящего размера.

Осторожно разместите изделие на поверхности.

- Невыполнение этого условия может стать причиной повреждения изделия или травм.

При установке устройства в месте с нестандартными условиями эксплуатации могут возникнуть серьезные проблемы с качеством из-за внешних факторов. Таким образом, перед установкой обратитесь в центр по обслуживанию клиентов Samsung.

- Места скопления мелкой пыли, места использования химических веществ, места со слишком высокой или низкой температурой, места с повышенным уровнем влажности или воды, транспортные средства, такое как автомобиль, аэропорты и станции, подверженные непрерывной эксплуатации на протяжении долгого периода времени и т.д.

---

## Эксплуатация

### Предупреждение

Внутри изделия есть детали, находящиеся под высоким напряжением. Никогда не разбирайте, не чините и не изменяйте изделие самостоятельно.

- Возможно возгорание или поражение электрическим током.
- Для выполнения ремонта обратитесь в сервисный центр Samsung.

Если изделие издает странный звук, выделяет запах гари или дым, немедленно отключите кабель питания и обратитесь в сервисный центр Samsung.

- Иначе, возможно поражение электрическим током или получение травмы.

Не позволяйте детям виснуть на изделии или забираться на него.

- Дети могут получить ранения или серьезные травмы.

Не помещайте тяжелые объекты или привлекательные для детей предметы (игрушки, сладости и т. д.) на верх изделия.

- Изделие или тяжелые объекты могут упасть, если дети попытаются достать игрушки или сладости, что может привести к серьезным травмам.

Не роняйте предметы на изделие и не ударяйте его.

- Возможно возгорание или поражение электрическим током.

Не передвигайте изделие, таща его за кабель питания или любой другой кабель.

- Повреждения кабеля может стать причиной повреждения изделия, поражения электрическим током или возгорания.

При утечке газа не касайтесь изделия или вилки кабеля питания. Немедленно проветрите помещение.

- Искры могут стать причиной взрыва или возгорания.

Не поднимайте и не передвигайте изделие за кабель питания или любой другой кабель.

- Повреждения кабеля может стать причиной повреждения изделия, поражения электрическим током или возгорания.

Не пользуйтесь и не храните воспламеняющиеся спреи или огнеопасные вещества рядом с изделием.

- Это может стать причиной взрыва или возгорания.

Следите за тем, чтобы вентиляционные отверстия не были заблокированы скатертью или занавеской.

- Повышенная температура может стать причиной возгорания.

---

Не вставляйте металлические предметы (спицы, монеты, заколки и т. д.) или легковоспламеняющиеся предметы (бумагу, спички и т. д.) в изделие (через вентиляционные отверстия или порты ввода-вывода и т. д.).

- При попадании в изделие воды или других посторонних веществ необходимо выключить изделие и отключить кабель питания. Затем обратитесь в сервисный центр Samsung.
- Это может стать причиной повреждения изделия, поражения электрическим током или возгорания.

Не загромождайте вентиляционные отверстия на корпусе изделия. Из-за возможного перегрева устройство может работать неправильно.

Не пытайтесь вставлять в вентиляционные отверстия пальцы или предметы.

- Невыполнение этого условия может стать причиной повреждения изделия или травм.

## Осторожно

Оставление на экране неподвижного изображения в течение долгого времени может привести к появлению остаточного изображения или дефектных пикселей.

- Если вы не собираетесь пользоваться изделием в течение длительного времени, включите режим энергосбережения или заставку с изменяющимся изображением.

Отключайте кабель питания от розетки электросети, если вы планируете не использовать изделие в течение длительного времени (отпуск и т. д.).

- Собравшаяся пыль и нагрев могут стать причиной возгорания, поражения электрическим током или утечки тока.

Задайте рекомендованные для изделия разрешение и частоту.

- В противном случае возможно ухудшение зрения.

Не переворачивайте изделие нижней стороной вверх и не перемещайте его, держа за подставку.

- Возможно падение и повреждение изделия или получение травмы.

Если смотреть на экран с близкого расстояния в течение длительного времени, возможно ухудшение зрения.

После каждого часа использования изделия следует дать глазам отдохнуть не менее пяти минут.

- Это ослабит утомление глаз.

Не касайтесь экрана, если изделие включено в течение длительного времени, так как он сильно нагревается.

Мелкие аксессуары следует хранить в месте, недоступном детям.

Будьте осторожны при регулировке угла наклона изделия и высоты подставки.

- Ваши руки или пальцы могут застрять, что может стать причиной травм.
- Наклон изделия под слишком большим углом может стать причиной падения и травм.

Не кладите на изделие тяжелые предметы.

- Невыполнение этого условия может стать причиной повреждения изделия или травм.

При использовании наушников не включайте звук слишком громко.

- Слишком высокий уровень громкости может привести к нарушениям слуха.

При извлечении батареи из пульта дистанционного управления следите за тем, чтобы дети не брали ее в рот. Храните батарею в недоступном для детей месте.

- Если ребенок проглотил батарею, необходимо срочно обратиться к врачу.

При замене батареи соблюдайте полярность (+, -).

- В противном случае устройство может быть повреждено или возможно возгорание, получение травм вследствие утечки внутренней жидкости батарейки.

Используйте только батареи указанного стандарта и не используйте новую и старую батареи одновременно.

- В противном случае возможно повреждение батареи или возгорание, получение травм вследствие утечки внутренней жидкости батареи.

Батареи (и аккумуляторные батареи) являются специальными отходами и должны возвращаться для переработки. Потребитель несет ответственность за возврат использовавшихся батарей или аккумуляторных батарей для переработки.

- Потребитель может вернуть использованные батареи и аккумуляторные батареи в ближайший общественный пункт приема утильсырья или в магазин, где продаются батареи и аккумуляторные батареи того же типа.



---

## Чистка

— Чистку следует осуществлять осторожно, так как панель и внешние поверхности легко поцарапать.

— При чистке выполните следующие действия.

**1** Выключите изделие и компьютер.

**2** Отключите кабель питания от изделия.

— Держите кабель питания за вилку и не касайтесь кабеля влажными руками. При несоблюдении этого требования возможно поражение электрическим током.

**3** Используйте воду и сухую ткань для очистки защитного стекла.

- Протрите поверхность чистой сухой тканью.

— Для удаления стойких пятен используйте ткань, смоченную в небольшом количестве чистящего средства, содержащего этиловый спирт.

Используйте щетку для удаления отходов из входного и выходного отверстий.

— Для удаления стойких пятен используйте ткань, смоченную в небольшом количестве чистящего средства, содержащего этиловый спирт.

— При промывании водой необходимо поддерживать давление на уровне ниже 0,5 бар.

**4** Подключите кабель питания к изделию после завершения чистки.

**5** Включите изделие и компьютер.

## Хранение

Глянцевая поверхность монитора требует особого ухода. Не используйте вблизи него ультразвуковой увлажнитель воздуха, который может оставить на устройстве белые пятна.

— Если требуется чистка внутренних частей изделия, обратитесь в сервисный центр (платная услуга).

### Проверка компонентов

#### Компоненты

- Если какие-либо из компонентов отсутствуют, обратитесь к поставщику из того региона, в котором был приобретен продукт.
- Внешний вид компонентов может не совпадать с представленными изображениями.
- Подставка не входит в комплект поставки изделия. Если вы хотите использовать подставку, ее можно приобрести отдельно.

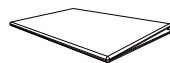

КРАТКОЕ РУКОВОДСТВО ПО НАСТРОЙКЕ

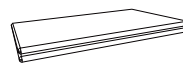

Гарантийный талон  
(Недоступно в некоторых регионах)



Брошюра с информацией о стандартах соответствия требованиям



Кабель питания

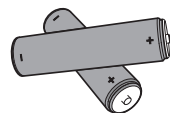

Батарейки (AAA x 2)  
(Недоступно в некоторых регионах)



Пульт дистанционного управления

## Детали

### Детали

— Цвет и форма деталей могут отличаться от цвета и формы деталей, представленных на рисунке. В целях повышения качества технические характеристики могут изменяться без уведомления.

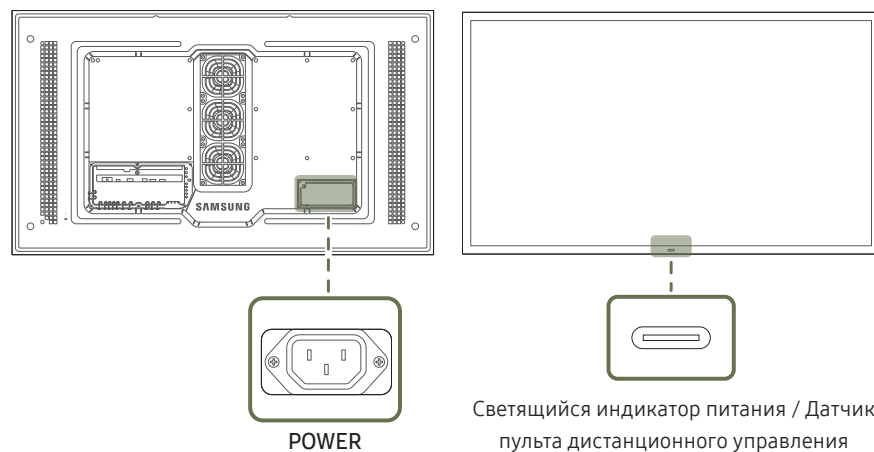

Детали	Описание
Датчик пульта дистанционного управления	Для выполнения какой-либо функции направьте пульт дистанционного управления в сторону датчика и нажмите нужную кнопку. — Использование других устройств отображения, находящихся в одном помещении с пультом дистанционного управления к данному устройству, может привести к непреднамеренному управлению этими устройствами с помощью данного пульта.

Используйте пульт дистанционного управления на расстоянии от 7 до 10 м от датчика на устройстве, под углом 30° влево и вправо.

- Храните использованные батареи в недоступном для детей месте, затем утилизируйте.
- Не используйте одновременно новую и старую батарею. Заменяйте обе батареи одновременно.
- Если пульт дистанционного управления не планируется использовать в течение длительного периода времени, извлеките из него батареи.

## Задняя сторона

— Цвет и форма деталей могут отличаться от цвета и формы деталей, представленных на рисунке. В целях повышения качества технические характеристики могут изменяться без уведомления.

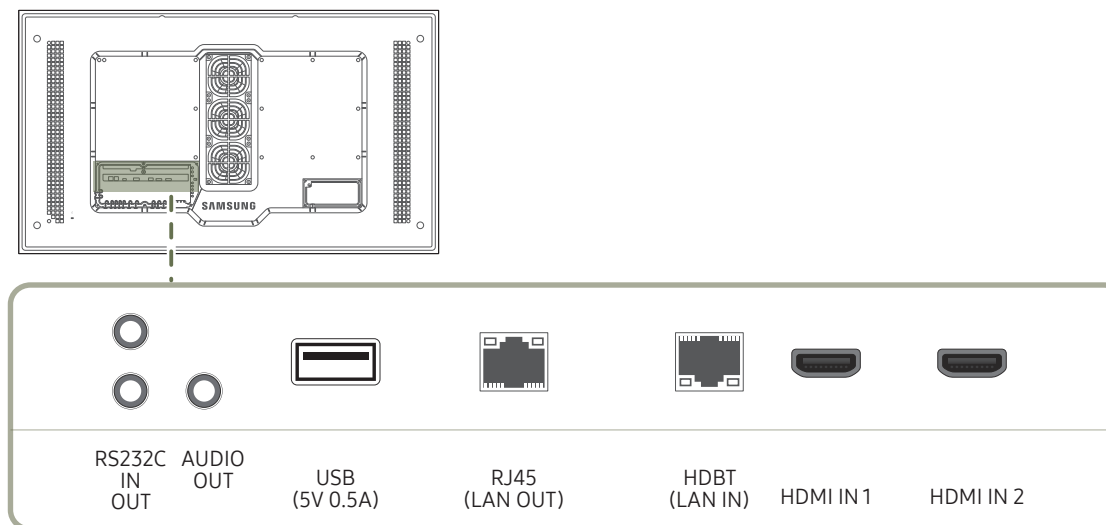

Порт	Описание
RS232C IN	Подключение к MDC с помощью кабеля RS232C.
RS232C OUT	
AUDIO OUT	Выводит звук на аудиоустройство через аудиокабель.
USB (5V 0.5A)	Подключение к устройству памяти USB.
RJ45 (LAN OUT)	- Проводное подключение порта LAN используется, для подключения к Интернету внешнего устройства, как ноутбук. - Подключение к MDC и Интернету с помощью кабеля локальной сети. (10/100 Мбит/с) — Используйте кабель кат. 7 (*типа STP) для подключения. (10/100 Мбит/с) *Shielded Twisted Pair
HDBT (LAN IN)	- Передача сигнала HDMI к подключенному кабелю локальной сети с помощью передатчика HDBaseT. - Подключение к MDC и Интернету с помощью кабеля локальной сети. (10/100 Мбит/с)
HDMI IN 1, HDMI IN 2	Подключение к устройству-источнику сигналов с помощью кабеля HDMI или HDMI-DVI.

## Пульт дистанционного управления

- Использование других устройств отображения, находящихся в одном помещении с пультом дистанционного управления к данному устройству, может привести к непреднамеренному управлению этими устройствами с помощью данного пульта.
- Кнопка без описания на представленном ниже изображении не поддерживается на изделии.

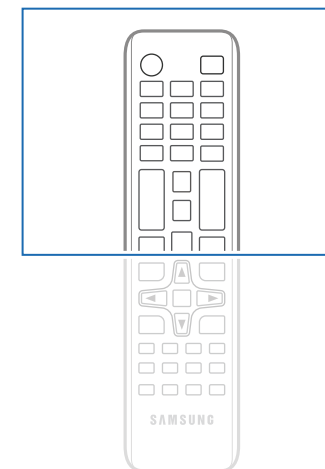
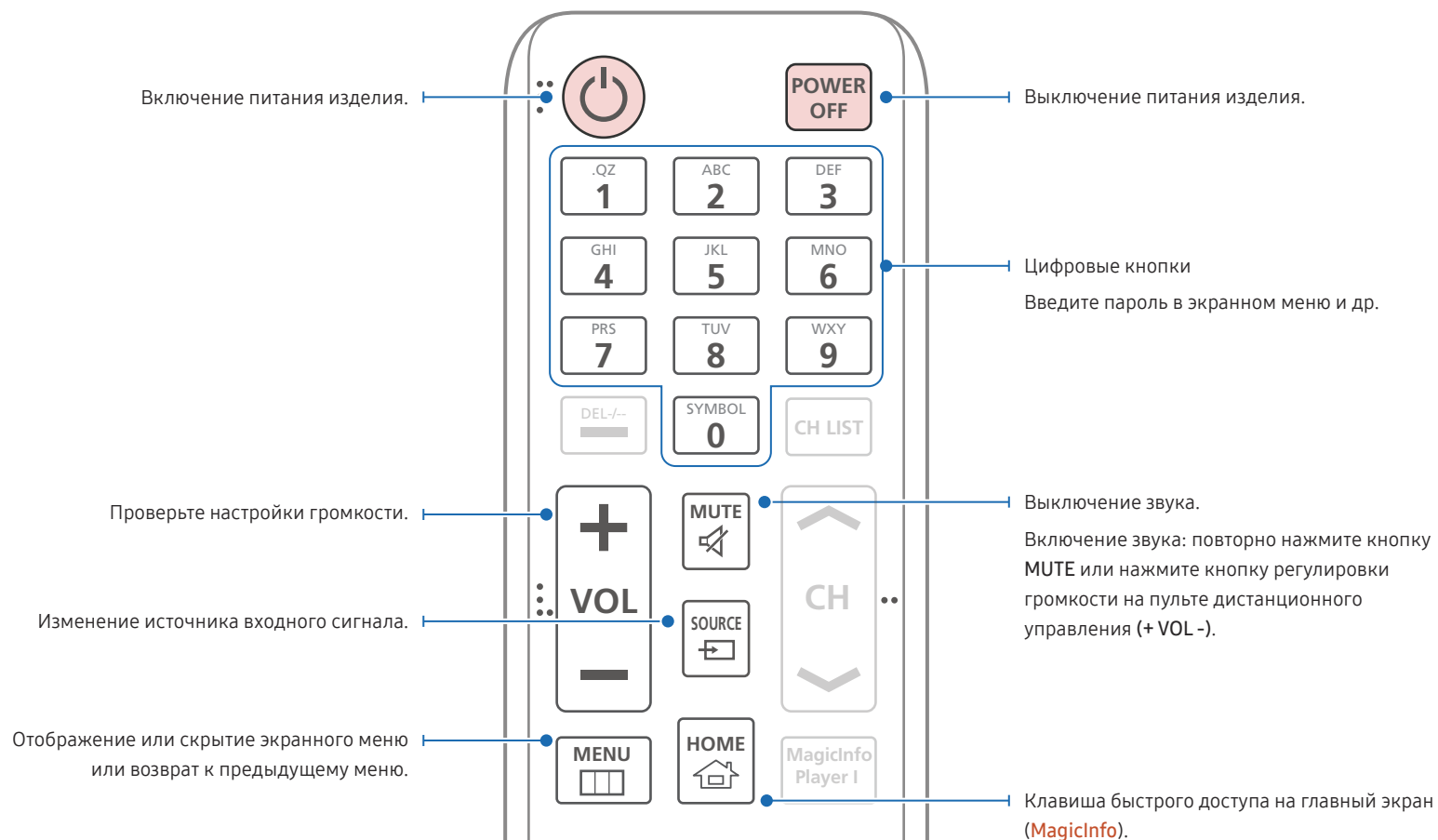

- Функции кнопок на пультах дистанционного управления для разных устройств могут различаться.
- Если пульт дистанционного управления не планируется использовать в течение длительного периода времени, извлеките из него батареи.

Вы можете быстро настроить часто используемые функции, нажав на них во время воспроизведения содержимого.

Возврат к предыдущему меню.

При подключении нескольких продуктов с помощью функции **Видеотабло** нажмите кнопку **SET** и введите идентификационный номер продукта, используя кнопки с цифрами.

Управляйте продуктом, используя пульт дистанционного управления.

Отмените значение, заданное с помощью кнопки **SET** и управляйте всеми подключенными продуктами с помощью пульта дистанционного управления.

Отображение информации о текущем источнике входного сигнала.

Переход к верхнему, нижнему, левому или правому меню или настройка параметра.

Подтверждение выбора источника.

Выход из текущего меню.

Ручное переключение между подключенными источниками сигнала: **HDMI 1** и **HDMI 2**.

Установка функции безопасной блокировки.

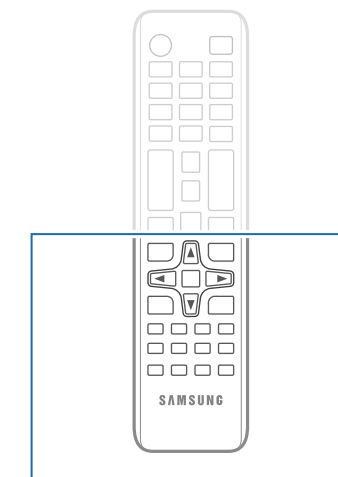

– Функции кнопок на пультах дистанционного управления для разных устройств могут различаться.

### Установка батарей в пульт дистанционного управления (AAA x 2)

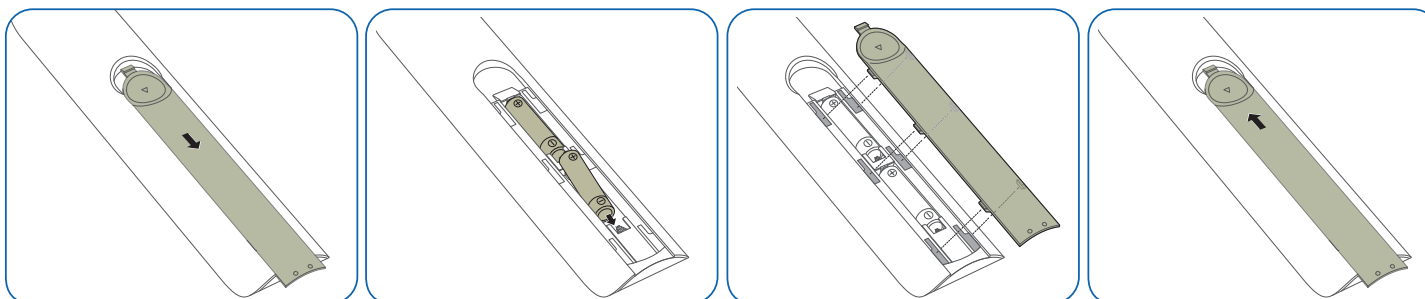

## Перед установкой устройства

Обратитесь к руководству по установке устройства вне помещения.

(<http://displayolutions.samsung.com>)

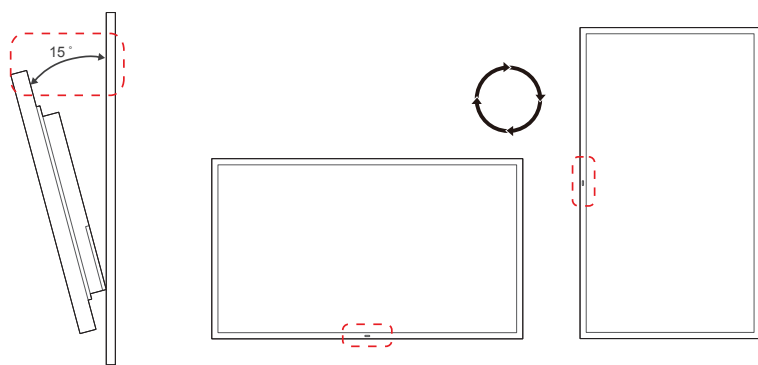

Чтобы предотвратить травмы, это изделие должно быть надежно прикреплено к полу или стене в соответствии с инструкциями по установке.

- Установку на стену должна выполнять уполномоченная монтажная компания.
- В противном случае изделие может упасть и нанести травмы людям.
- Установка должна выполняться на указанный настенный кронштейн.

Если температура устройства повышается из-за высокой температуры окружающей среды или среды, где оно установлено, уровень яркости снижается для предотвращения чрезмерного нагрева и несчастных случаев.

## Угол наклона и поворот

— Для получения дополнительных сведений обратитесь в центр по обслуживанию клиентов Samsung.

- Угол наклона устройства не должен превышать 15° относительно поверхности стены.
- Чтобы использовать устройство в вертикальном положении (книжная ориентация), поверните его по часовой стрелке таким образом, чтобы индикатор оказался снизу.

## Вентиляция

### Установка на стене, перпендикулярной полу

A Минимальное расстояние — 50 мм

— Не загромождайте вентиляционные отверстия на корпусе изделия.



Рисунок 1.1 Вид сбоку

### Установка в углублении стены

— Для получения дополнительных сведений обратитесь в центр по обслуживанию клиентов Samsung.

**A** Минимальное расстояние — 50 мм

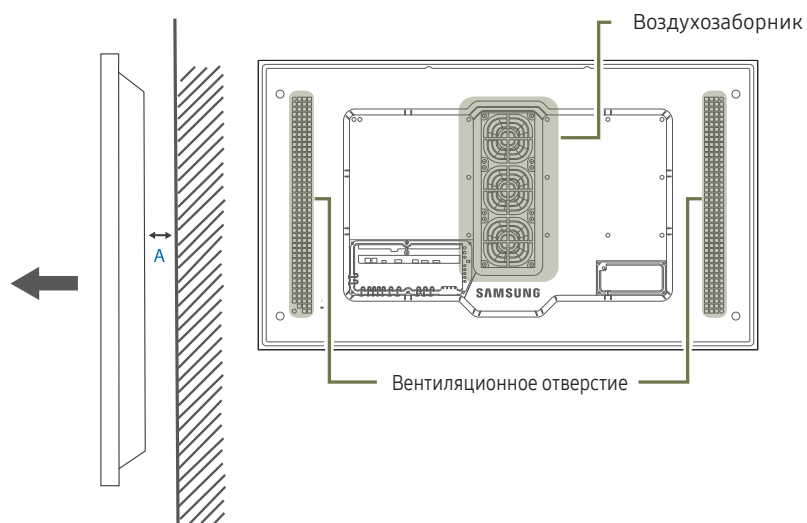
**B** Минимальное расстояние — 50 мм

— Чтобы обеспечить должную вентиляцию и сохранить температуру окружающего пространства ниже 50°C, при установке устройства в углублении стены оставьте между устройством и поверхностью стены пространство не менее указанного выше.



Рисунок 1.2 Вид сбоку



## Установка устройства

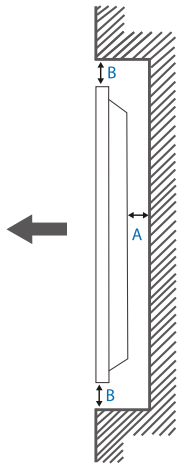
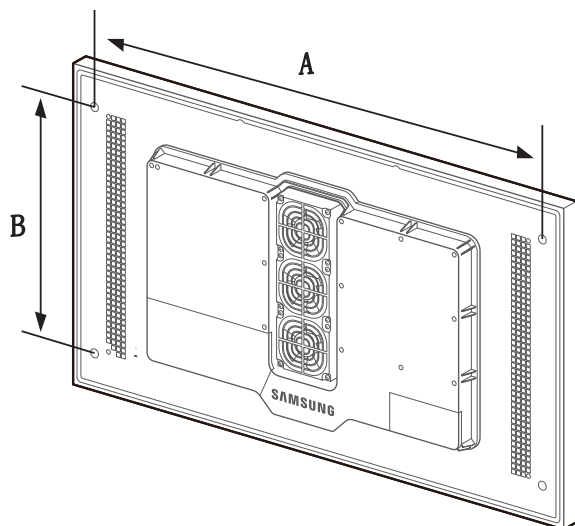

- Используйте винты с метрической резьбой, длина которых не превышает сумму указанной ниже толщины и толщины монтажного кронштейна.  
Винты, длина которых превышает стандартную, могут вызвать повреждение внутренних частей устройства.
- Длина винта зависит от толщины кронштейна.  
Используйте винты, размер которых соответствует минимальной глубине монтажных отверстий, указанной в руководстве по установке.
- Не затягивайте винты слишком туго. Это может привести к повреждению устройства, повлечь за собой его падение и вызвать травму.
- Samsung не несет ответственности за повреждение устройства или травму в случае использования винтов, не соответствующих стандартным требованиям.
- Не устанавливайте устройство под углом более 15 градусов.
- Крепление продукта на стену должно производиться двумя людьми.
- Шаблоны и параметры установки продукта приведены в таблице ниже.

Единица измерения: мм

Название модели	Расстояния между отверстиями под винты (A x B), мм	Тип винта	Количество
OH46B / OH46B-S	995 x 500	M8	4

— Во время установки монтажного кронштейна изделие должно быть отключено. Это может вызвать удар электрическим током.

## Дистанционное управление (RS232C)

### Подключение кабелей

#### Кабель RS232C

Интерфейс	RS232C (9 контактов)
Контакт	TxD (No.2), RxD (No.3), GND (No.5)
Скорость передачи в битах	9600 бит/с
Биты данных	8 бит
Четность	Нет
Стоповый бит	1 бит
Управление потоком	Нет
Максимальная длина	15 м (только экранированный тип)

- Назначение контактов

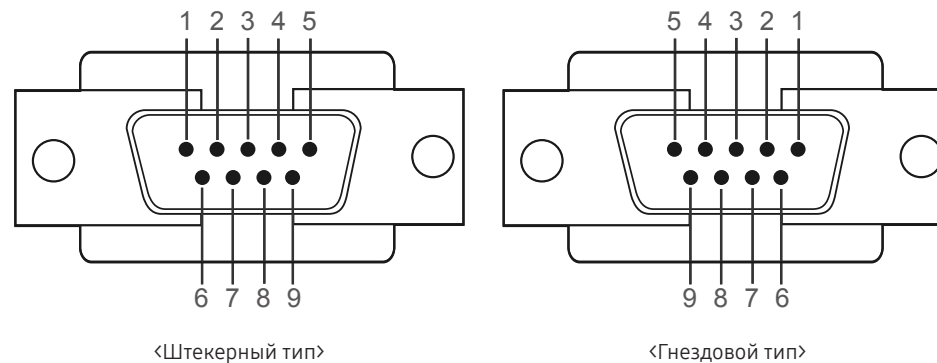

Контакт	Сигнал
1	Обнаружение носителя данных
2	Полученные данные
3	Переданные данные
4	Подготовка терминала ввода данных
5	Земля сигнала
6	Подготовка набора данных
7	Отправка запроса
8	Свободно для отправки
9	Кольцевой индикатор

- Кабель RS232C  
Разъем: 9-контактный кабель D-Sub-стерео

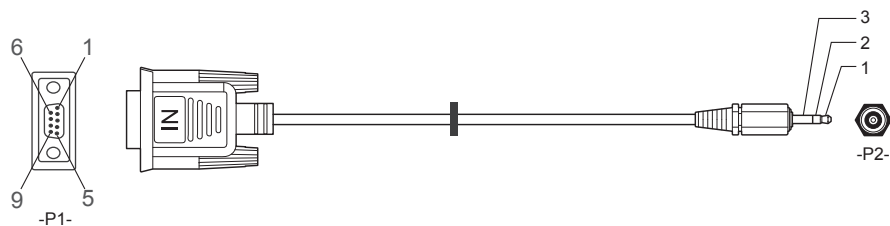

-P1-	-P1-	-P2-	-P2-
Штекерный тип	Прием Передача Заземление	2 3 5	1 2 3
		-----	-----
			1 2 3
			Передача Прием Заземление
			СТЕРЕО КОНТАКТНЫЙ ШТЕКЕР (3,5ø)

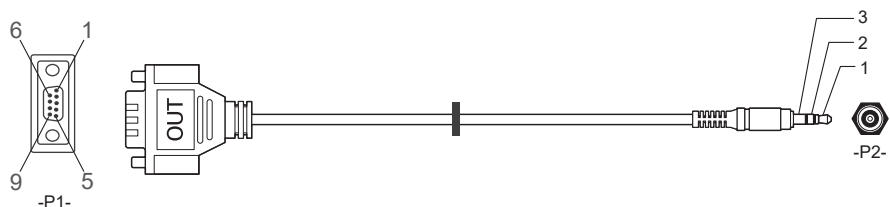

-P1-	-P1-	-P2-	-P2-
Гнездовой тип	Прием Передача Заземление	3 2 5	1 2 3
		-----	-----
			1 2 3
			Передача Прием Заземление
			СТЕРЕО КОНТАКТНЫЙ ШТЕКЕР (3,5ø)

— Эта функция может отличаться в зависимости от модели устройства.

## Кабель локальной сети

- Назначение контактов

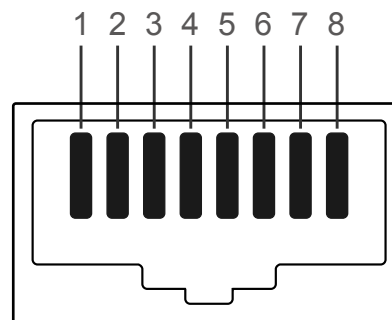

Номер контакта	Стандартный цвет	Сигнал
1	Белый и оранжевый	TX+
2	Оранжевый	TX-
3	Белый и зеленый	RX+
4	Синий	NC
5	Белый и синий	NC
6	Зеленый	RX-
7	Белый и коричневый	NC
8	Коричневый	NC

- Разъем : RJ45

### Прямой кабель локальной сети (PC к HUB)

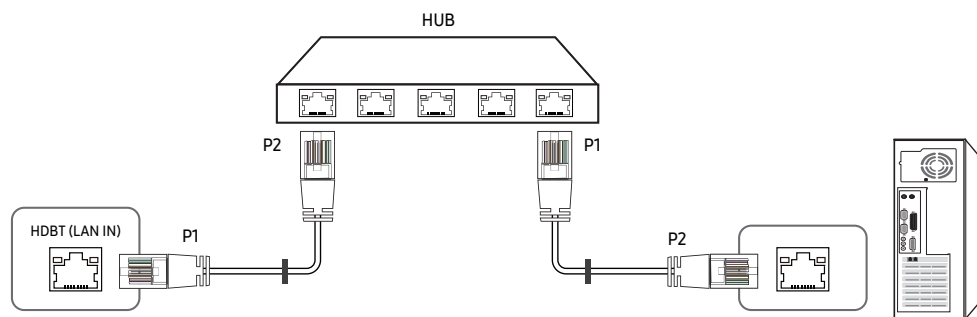

Сигнал	P1		P2	Сигнал
TX+	1	<----->	1	TX+
TX-	2	<----->	2	TX-
RX+	3	<----->	3	RX+
RX-	6	<----->	6	RX-

### Кросс-кабель локальной сети (PC к PC)

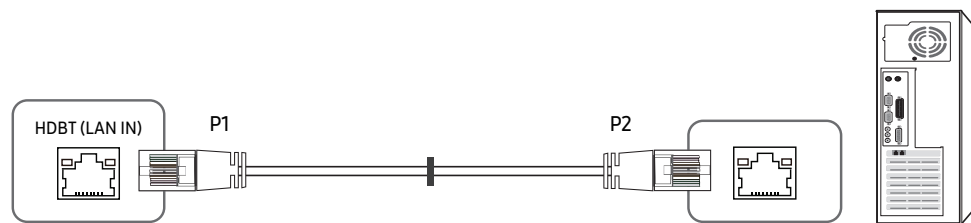

Сигнал	P1		P2	Сигнал
TX+	1	<----->	3	RX+
TX-	2	<----->	6	RX-
RX+	3	<----->	1	TX+
RX-	6	<----->	2	TX-

## Подключение

— Убедитесь в правильном подключении каждого адаптера к портам устройства RS232C IN или OUT.

- Схема подключения 1

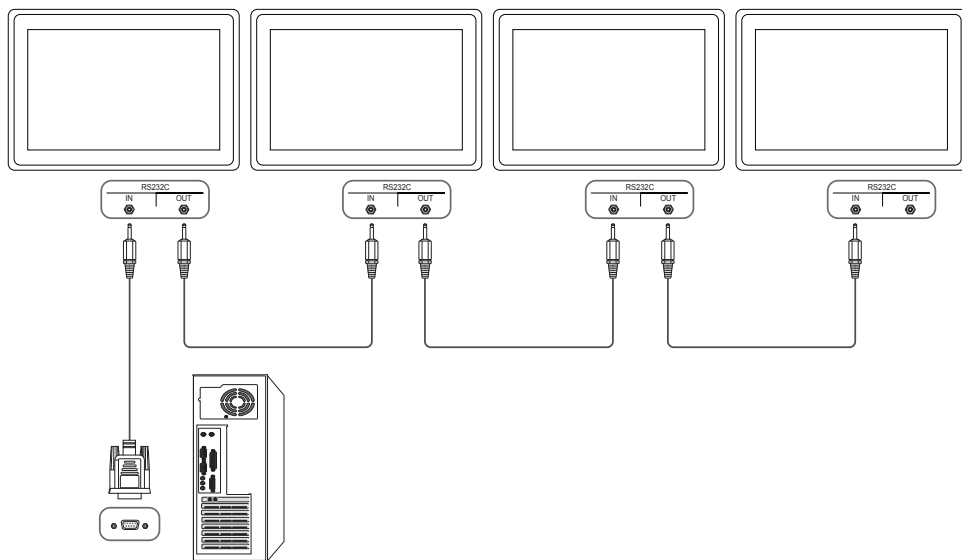

- Схема подключения 2

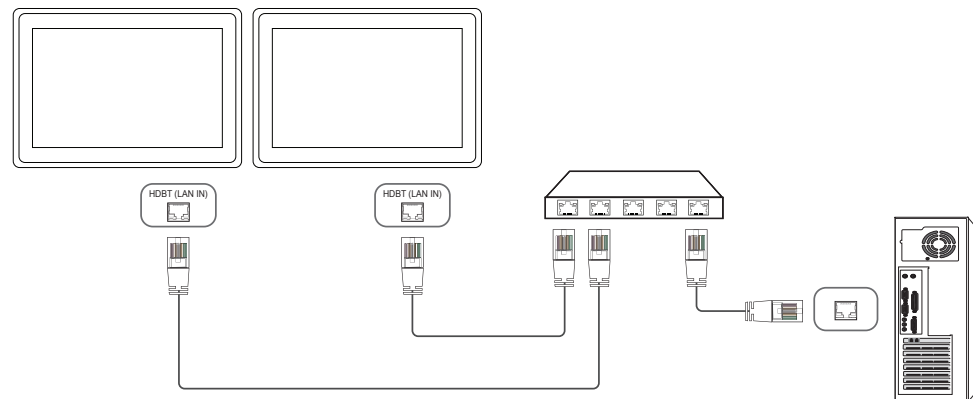

- Схема подключения 3

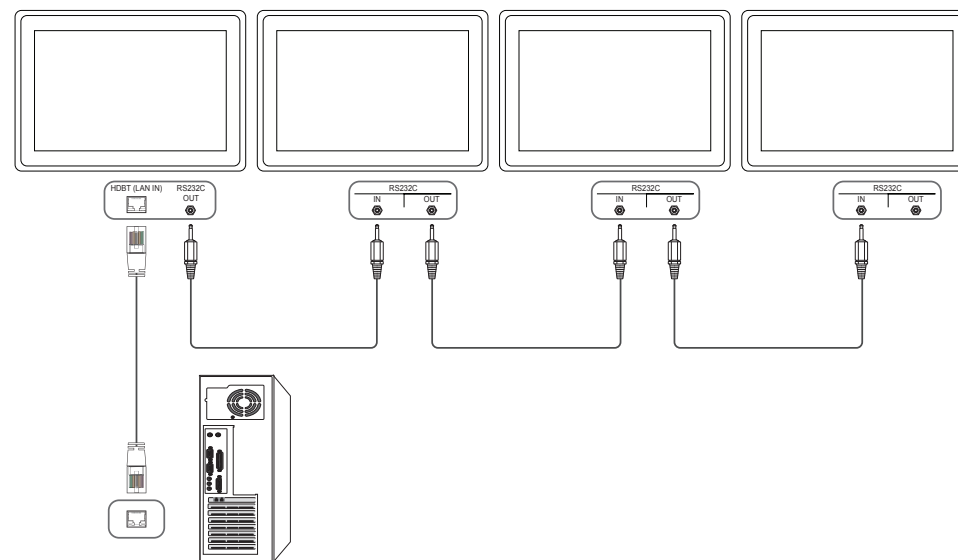

## Коды управления

### Просмотр состояния контроля (команда управления Get)

Заголовок	Команда	Идентификатор	Длина данных	Контрольная сумма
0xAA	Тип команды		0	

### Управление (команда управления Set)

Заголовок	Команда	Идентификатор	Длина данных	Данные	Контрольная сумма
0xAA	Тип команды		1	Значение	

### Команда

№	Тип команды	Команда	Диапазон значений
1	Включение и выключение питания	0x11	0~1
2	Регулировка громкости	0x12	0~100
3	Управление источником входного сигнала	0x14	-
4	Управление режимом экрана	0x18	-
5	Управление размером экрана	0x19	0~255
6	Управление режимом видеозащиты	0x5C	0~1
7	Защитная блокир.	0x5D	0~1
8	Видеотабло включено	0x84	0~1
9	Управление видеотабло пользователем	0x89	-

- Все операции связи выполняются в шестнадцатеричном формате. Контрольная сумма вычисляется путем сложения всех значений, кроме значения заголовка. Если полученная контрольная сумма превышает двузначное число, как показано ниже (11+FF+01+01=112), первая цифра удаляется.

Пример: Питание вкл. и ID=0

Заголовок	Команда	Идентификатор	Длина данных	Данные 1	Контрольная сумма
0xAA	0x11		1	"Power"	

Заголовок	Команда	Идентификатор	Длина данных	Данные 1	12
0xAA	0x11		1	1	

- Чтобы осуществлять управление всеми устройствами, одновременно подключенными с помощью кабеля последовательного интерфейса, независимо от идентификаторов, задайте идентификатор "0xFE" и передавайте необходимые команды. Команды будут выполняться каждым устройством, однако знак подтверждения приема отображаться не будет.

## Включение и выключение питания

- **Функция**  
Питание изделия можно включать и выключать с помощью компьютера.
- **Просмотр состояния электропитания (получение данных о состоянии включения и выключения питания)**

Заголовок	Команда	Идентификатор	Длина данных	Контрольная сумма
0xAA	0x11		0	

- **Включение и выключение питания ("ВКЛ./ВЫКЛ." для питания)**

Заголовок	Команда	Идентификатор	Длина данных	Данные	Контрольная сумма
0xAA	0x11		1	"Power"	

"Power": Код питания, который требуется задать на изделии.

1: включение питания

0: выключение питания

- **Подтверждение**

Заголовок	Команда	Идентификатор	Длина данных	Подтверждение/ Без подтверждения	г-CMD	Значение1	Контрольная сумма
0xAA	0xFF		3	'A'	0x11	"Power"	

"Power": Код питания, который требуется задать на изделии.

- **Без подтверждения**

Заголовок	Команда	Идентификатор	Длина данных	Подтверждение/ Без подтверждения	г-CMD	Значение1	Контрольная сумма
0xAA	0xFF		3	'N'	0x11	"ERR"	

"ERR" : Код, указывающий на характер ошибки.

## Регулировка громкости

- **Функция**  
Громкость изделия можно отрегулировать с помощью компьютера.
- **Просмотр уровня громкости (получение данных о состоянии громкости)**

Заголовок	Команда	Идентификатор	Длина данных	Контрольная сумма
0xAA	0x12		0	

- **Установка громкости (задание параметра "Громк.")**

Заголовок	Команда	Идентификатор	Длина данных	Данные	Контрольная сумма
0xAA	0x12		1	"Volume"	

"Volume": Код значения громкости, который требуется задать на изделии. (0-100)

- **Подтверждение**

Заголовок	Команда	Идентификатор	Длина данных	Подтверждение/ Без подтверждения	г-CMD	Значение1	Контрольная сумма
0xAA	0xFF		3	'A'	0x12	"Volume"	

"Volume": Код значения громкости, который требуется задать на изделии. (0-100)

- **Без подтверждения**

Заголовок	Команда	Идентификатор	Длина данных	Подтверждение/ Без подтверждения	г-CMD	Значение1	Контрольная сумма
0xAA	0xFF		3	'N'	0x12	"ERR"	

"ERR" : Код, указывающий на характер ошибки.

## Управление источником входного сигнала

- Функция

Источник входного сигнала изделия можно изменить с помощью компьютера.

- Просмотр состояния источника входного сигнала (получение данных о состоянии источника входного сигнала)

Заголовок	Команда	Идентификатор	Длина данных	Контрольная сумма
0xAA	0x14		0	

- Настройка источника входного сигнала (задание источника входного сигнала)

Заголовок	Команда	Идентификатор	Длина данных	Данные	Контрольная сумма
0xAA	0x14		1	"Input Source"	

"Input Source": Код источника входного сигнала, который требуется задать на изделии.

0x0C	Источник входного сигнала
0x20	MagicInfo
0x21	HDMI1
0x22	HDMI1_PC
0x23	HDMI2
0x24	HDMI2_PC
0x55	HDBT

— HDMI1\_PC и HDMI2\_PC невозможно использовать для команды Set. Они реагируют только на команды Get.

— Доступные источники входного сигнала могут отличаться в зависимости от модели.

— **MagicInfo** доступна только для моделей, оснащенных функцией **MagicInfo**.

- Подтверждение

Заголовок	Команда	Идентификатор	Длина данных	Подтверждение/ Без подтверждения	r-CMD	Значение1	Контрольная сумма
0xAA	0xFF		3	'A'	0x14	"Input Source"	

"Input Source": Код источника входного сигнала, который требуется задать на изделии.

- Без подтверждения

Заголовок	Команда	Идентификатор	Длина данных	Подтверждение/ Без подтверждения	r-CMD	Значение1	Контрольная сумма
0xAA	0xFF		3	'N'	0x14	"ERR"	

"ERR" : Код, указывающий на характер ошибки.



## Управление режимом экрана

- Функция

Режим экрана изделия можно изменить с помощью компьютера.

Управление режимом экрана не осуществляется при включенной функции **Видеотабло**.

- Просмотр состояния экрана (получение данных о состоянии режима экрана)

Заголовок	Команда	Идентификатор	Длина данных	Контрольная сумма
0xAA	0x18		0	

- Настройка размера изображения (установка размера изображения)

Заголовок	Команда	Идентификатор	Длина данных	Данные	Контрольная сумма
0xAA	0x18		1	"Screen Mode"	

"Screen Mode": Код, задающий состояние изделия

0x01	16 : 9
0x04	Увеличение
0x31	Широкоэкранный режим
0x0B	4 : 3

- Подтверждение

Заголовок	Команда	Идентификатор	Длина данных	Подтверждение/ Без подтверждения	г-CMD	Значение1	Контрольная сумма
0xAA	0xFF		3	'A'	0x18	"Screen Mode"	

"Screen Mode": Код, задающий состояние изделия

- Без подтверждения

Заголовок	Команда	Идентификатор	Длина данных	Подтверждение/ Без подтверждения	г-CMD	Значение1	Контрольная сумма
0xAA	0xFF		3	'N'	0x18	"ERR"	

"ERR": Код, указывающий на характер ошибки

## Управление размером экрана

- Функция

Размер экрана изделия можно изменить с помощью компьютера.

- Просмотр размера экрана (получение данных о размере экрана)

Заголовок	Команда	Идентификатор	Длина данных	Контрольная сумма
0xAA	0x19		0	

- Подтверждение

Заголовок	Команда	Идентификатор	Длина данных	Подтверждение/ Без подтверждения	г-CMD	Значение1	Контрольная сумма
0xAA	0xFF		3	'A'	0x19	"Screen Size"	

«Screen Size»: размер экрана изделия (диапазон: 0 - 255, единица измерения: дюймовом)

- Без подтверждения

Заголовок	Команда	Идентификатор	Длина данных	Подтверждение/ Без подтверждения	г-CMD	Значение1	Контрольная сумма
0xAA	0xFF		3	'N'	0x19	"ERR"	

"ERR": Код, указывающий на характер ошибки

## Управление режимом видеотабло

- **Функция**  
Режим **Видеотабло** на изделии можно активировать с помощью компьютера.  
Данный элемент управления доступен только для изделий, на которых включена функция **Видеотабло**.

- Просмотр режима видеотабло (получение данных о режиме видеотабло)

Заголовок	Команда	Идентификатор	Длина данных	Контрольная сумма
0xAA	0x5C		0	

- Настройка видеотабло (установка режима видеотабло)

Заголовок	Команда	Идентификатор	Длина данных	Данные	Контрольная сумма
0xAA	0x5C		1	"Video Wall Mode"	

"Video Wall Mode": Код, используемый для активации режима «Видеотабло» на изделии

1: **Полный**

0: **Натуральный**

- Подтверждение

Заголовок	Команда	Идентификатор	Длина данных	Подтверждение/ Без подтверждения	r-CMD	Значение1	Контрольная сумма
0xAA	0xFF		3	'A'	0x5C	"Video Wall Mode"	

"Video Wall Mode": Код, используемый для активации режима «Видеотабло» на изделии

- Без подтверждения

Заголовок	Команда	Идентификатор	Длина данных	Подтверждение/ Без подтверждения	r-CMD	Значение1	Контрольная сумма
0xAA	0xFF		3	'A'	0x5C	"ERR"	

"ERR": Код, указывающий на характер ошибки

## Защитная блокировка включена

- **Функция**  
С помощью компьютера на изделии можно включить или выключить функцию **Защитная блокировка включена**.

Такой вид управления доступен, как при включенном, так и при выключенном питании.

- Просмотр состояния защитной блокировки (получение данных о состоянии функции "Защитная блокир.")

Заголовок	Команда	Идентификатор	Длина данных	Контрольная сумма
0xAA	0x5D		0	

- Включение или отключение настройки защитной блокировки (настройка включения/выключения функции "Защитная блокир.")

Заголовок	Команда	Идентификатор	Длина данных	Данные	Контрольная сумма
0xAA	0x5D		1	"Safety Lock"	

"Safety Lock": Код защитной блокировки, который требуется задать на изделии

1: ВКЛ.

0: ВЫКЛ.

- Подтверждение

Заголовок	Команда	Идентификатор	Длина данных	Подтверждение/ Без подтверждения	r-CMD	Значение1	Контрольная сумма
0xAA	0xFF		3	'A'	0x5D	"Safety Lock"	

"Safety Lock": Код защитной блокировки, который требуется задать на изделии

- Без подтверждения

Заголовок	Команда	Идентификатор	Длина данных	Подтверждение/ Без подтверждения	r-CMD	Значение1	Контрольная сумма
0xAA	0xFF		3	'N'	0x5D	"ERR"	

"ERR": Код, указывающий на характер ошибки

## Видеотабло включено

- **Функция**  
Включение и выключение видеотабло выполняется с помощью компьютера.
- **Получение данных о состоянии включения и выключения видеотабло**

Заголовок	Команда	Идентификатор	Длина данных	Контрольная сумма
0xAA	0x84		0	

- **Установка значений «ВКЛ./ВЫКЛ.» для видеотабло**

Заголовок	Команда	Идентификатор	Длина данных	Данные	Контрольная сумма
0xAA	0x84		1	V.Wall_On	

- V.Wall\_On: Код видеотабло, который необходимо задать на устройстве

1: Видеотабло включено

0: Видеотабло выключено

- **Подтверждение**

Заголовок	Команда	Идентификатор	Длина данных	Подтверждение/ Без подтверждения	г-CMD	Значение1	Контрольная сумма
0xAA	0xFF		3	'A'	0x84	V.Wall_On	

V.Wall\_On : См. выше

- **Без подтверждения**

Заголовок	Команда	Идентификатор	Длина данных	Подтверждение/ Без подтверждения	г-CMD	Значение1	Контрольная сумма
0xAA	0xFF		3	'N'	0x84	ERR	

"ERR": Код, указывающий на характер ошибки

## Управление видеотабло пользователем

- **Функция**  
Включение и выключение функции видеотабло выполняется с помощью компьютера.
- **Получение данных о состоянии видеотабло**

Заголовок	Команда	Идентификатор	Длина данных	Контрольная сумма
0xAA	0x89		0	

- **Установка видеотабло**

Заголовок	Команда	Идентификатор	Длина данных	Значение1	Значение 2	Контрольная сумма
0xAA	0x89		2	Wall_Div	Wall_SNo	

Wall\_Div: Код делителя видеотабло, который необходимо задать на устройстве

Модель видеотабло 10 × 10

	1	2	3	4	5	6	7	8	9	10	11	12	13	14	15
Выкл.	0x00	0x00	0x00	0x00	0x00	0x00	0x00	0x00	0x00	0x00	0x00	0x00	0x00	0x00	0x00
1	0x11	0x12	0x13	0x14	0x15	0x16	0x17	0x18	0x19	0x1A	0x1B	0x1C	0x1D	0x1E	0x1F
2	0x21	0x22	0x23	0x24	0x25	0x26	0x27	0x28	0x29	0x2A	0x2B	0x2C	0x2D	0x2E	0x2F
3	0x31	0x32	0x33	0x34	0x35	0x36	0x37	0x38	0x39	0x3A	0x3B	0x3C	0x3D	0x3E	0x3F
4	0x41	0x42	0x43	0x44	0x45	0x46	0x47	0x48	0x49	0x4A	0x4B	0x4C	0x4D	0x4E	0x4F
5	0x51	0x52	0x53	0x54	0x55	0x56	0x57	0x58	0x59	0x5A	0x5B	0x5C	0x5D	0x5E	0x5F
6	0x61	0x62	0x63	0x64	0x65	0x66	0x67	0x68	0x69	0x6A	0x6B	0x6C	0x6D	0x6E	0x6F
7	0x71	0x72	0x73	0x74	0x75	0x76	0x77	0x78	0x79	0x7A	0x7B	0x7C	0x7D	0x7E	N/A
8	0x81	0x82	0x83	0x84	0x85	0x86	0x87	0x88	0x89	0x8A	0x8B	0x8C	N/A	N/A	N/A
9	0x91	0x92	0x93	0x94	0x95	0x96	0x97	0x98	0x99	0x9A	0x9B	N/A	N/A	N/A	N/A
10	0xA1	0xA2	0xA3	0xA4	0xA5	0xA6	0xA7	0xA8	0xA9	0xAA	N/A	N/A	N/A	N/A	N/A
11	0xB1	0xB2	0xB3	0xB4	0xB5	0xB6	0xB7	0xB8	0xB9	N/A	N/A	N/A	N/A	N/A	N/A
12	0xC1	0xC2	0xC3	0xC4	0xC5	0xC6	0xC7	0xC8	N/A	N/A	N/A	N/A	N/A	N/A	N/A
13	0xD1	0xD2	0xD3	0xD4	0xD5	0xD6	0xD7	N/A	N/A	N/A	N/A	N/A	N/A	N/A	N/A
14	0xE1	0xE2	0xE3	0xE4	0xE5	0xE6	0xE7	N/A	N/A	N/A	N/A	N/A	N/A	N/A	N/A
15	0xF1	0xF2	0xF3	0xF4	0xF5	0xF6	N/A	N/A	N/A	N/A	N/A	N/A	N/A	N/A	N/A

Wall\_SNo: Код серийного номера изделия, который необходимо задать на устройстве.

**Модель видеотабло 10 × 10 : ( 1 ~ 100)**

Установка номера	Данные
1	0x01
2	0x02
...	...
99	0x63
100	0x64

• Подтверждение

Заголовок	Команда	Идентификатор	Длина данных	Подтверждение/ Без подтверждения	r-CMD	Значение1	Значение 2	Контрольная сумма
0xAA	0xFF		4	'A'	0x89	Wall_Div	Wall_SNo	

• Без подтверждения

Заголовок	Команда	Идентификатор	Длина данных	Подтверждение/Без подтверждения	r-CMD	Значение1	Контрольная сумма
0xAA	0xFF		3	'N'	0x89	ERR	

"ERR": Код, указывающий на характер ошибки

## Перед подключением

### Контрольные моменты проверки перед подключением

- Перед подключением устройства — источника сигналов прочтите руководство пользователя к этому устройству. Количество и расположение портов на устройствах — источниках сигналов могут быть разными.
- Не подсоединяйте кабель питания до тех пор, пока не будут выполнены все остальные подключения. Подсоединение кабеля питания во время подключения может привести к повреждению устройства.
- Необходимо учитывать типы портов на задней панели устройства, к которым необходимо выполнить подключение.

## Перед подключением кабелей

— Цвет и форма деталей могут отличаться от цвета и формы деталей, представленных на рисунке. В целях повышения качества технические характеристики могут изменяться без уведомления.

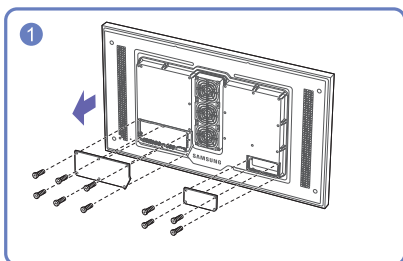
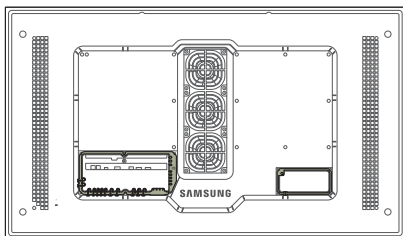

Выкрутите винты, затем снимите крышку.

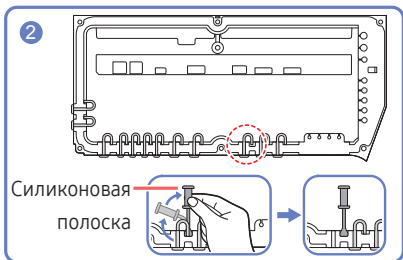

Снимите соответствующую силиконовую полоску, обеспечивающую толщину подключаемого кабеля.

Размеры отверстий и соответствующая толщина кабеля:

### \* ГНЕЗДО

- 2 отверстия  $\varnothing 7$  мм: кабель  $\varnothing 7$  мм
- 6 отверстия  $\varnothing 5,5$  мм: кабель  $\varnothing 5,5$  мм
- 4 отверстия  $\varnothing 3$  мм: кабель  $\varnothing 3$  мм

### \* ВХОД ПИТАНИЯ

- 1 отверстие  $\varnothing 7$  мм: кабель  $\varnothing 7$  мм

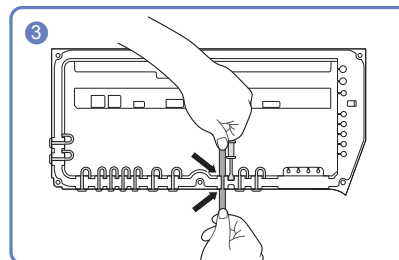

Вставьте нужный кабель в отверстие, из которого вы извлекли силиконовую полоску.

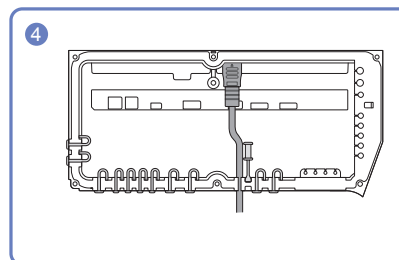

Кабель подключается, как показано на рисунке.

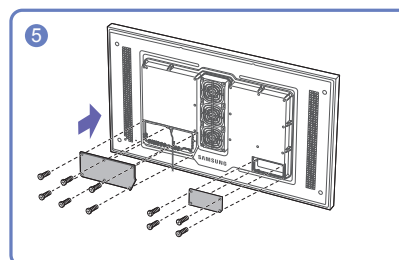

Закройте крышку, затем закрутите винты.

- После подключения всех кабелей закройте крышку, затяните винты и убедитесь, что крышка надежно закреплена.
- Рекомендуемый крутящий момент: 10 - 12 кг-с. см

## Подключение к компьютеру

- Не подсоединяйте кабель питания до подсоединения всех остальных кабелей.  
Прежде чем подсоединять кабель питания, убедитесь, что вы подключили устройство-источник сигналов.
  - Подключение компьютера к устройству можно выполнить разными способами.  
Выберите способ подключения, наиболее подходящий для вашего компьютера.
- Для разных устройств компоненты, необходимые для подключения, могут быть разными.

## Подключение с помощью кабеля HDMI-DVI

После подключения компьютера к устройству с помощью кабеля HDMI-DVI убедитесь, что параметры для воспроизведения видеофайлов с компьютера настроены так, как показано ниже.

- Внешний вид может отличаться в зависимости от устройства.
- Для разных устройств компоненты, необходимые для подключения, могут быть разными.
- Звук недоступен, если порт DVI на устройстве подключен к порту HDMI на компьютере с помощью адаптера DVI-HDMI.

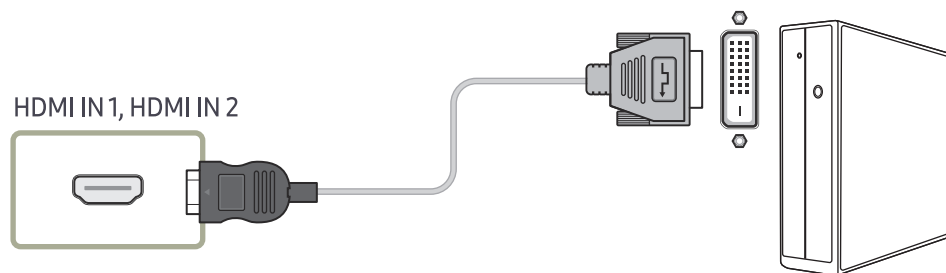

## Подключение с помощью кабеля HDMI

- Внешний вид может отличаться в зависимости от устройства.
- Для разных устройств компоненты, необходимые для подключения, могут быть разными.

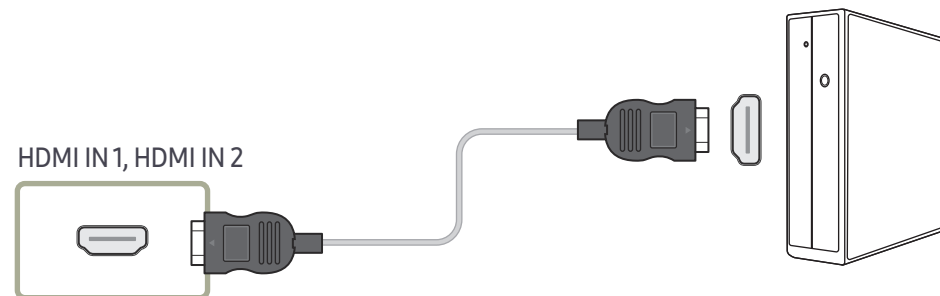



## Подключение к видеоустройству

- Не подсоединяйте кабель питания до подсоединения всех остальных кабелей.  
Прежде чем подсоединять кабель питания, убедитесь, что вы подключили устройство-источник сигналов.
- Можно подключить видеоустройство к вашему устройству с помощью кабеля.
  - Для разных устройств компоненты, необходимые для подключения, могут быть разными.
  - Нажмите кнопку SOURCE на пульте дистанционного управления, чтобы изменить источник.

## Использование кабеля HDMI или HDMI-DVI (до 1080p)

- Для получения изображения и звука более высокого качества подключайте изделие к цифровым устройствам с помощью кабеля HDMI.
- По кабелю HDMI передается цифровой видео- и аудиосигнал, поэтому отдельный аудиокабель не требуется.
- Если к изделию подключено внешнее устройство, в котором используются старая версия режима HDMI, изображение может отображаться неправильно (если оно вообще отображается) или может не работать звук. При возникновении такой проблемы спросите у изготовителя внешнего устройства о версии HDMI и (если она устарела) запросите получение обновления.
- Обязательно используйте кабель HDMI толщиной не более 14 мм.
- Следует использовать сертифицированный кабель HDMI. В противном случае может отсутствовать изображение или наблюдаться ошибка соединения.
- Рекомендуется использовать стандартный высокоскоростной HDMI кабель или кабель HDMI с Ethernet.  
В данном изделии функция Ethernet через HDMI не поддерживается.

## Подключение с помощью кабеля HDMI-DVI

Поддерживаемые разрешения: 1080p (50/60 Гц), 720p (50/60 Гц), 480p и 576p.

- Внешний вид может отличаться в зависимости от устройства.
- Для разных устройств компоненты, необходимые для подключения, могут быть разными.
- Если устройство будет подключено к видеоустройству с использованием кабеля HDMI-DVI, звук передаваться не будет.

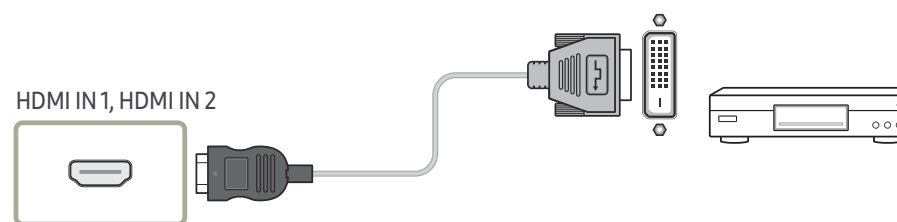

## Подключение с помощью кабеля HDMI

- Внешний вид может отличаться в зависимости от устройства.
- Для разных устройств компоненты, необходимые для подключения, могут быть разными.

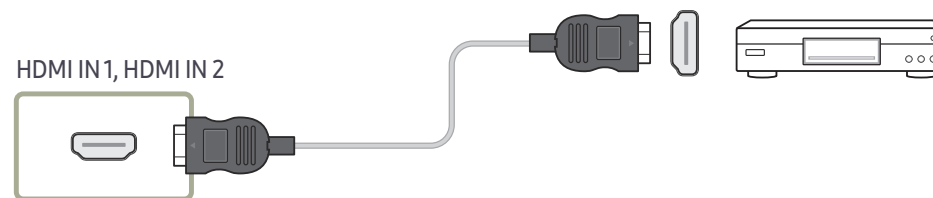

## Подключение HDBase-T

- Внешний вид может отличаться в зависимости от устройства.
- Для разных устройств компоненты, необходимые для подключения, могут быть разными.
- HDBT (LAN IN) передает информацию со внешнего устройства на HDBase-T (Tx). Убедитесь в том, что они подключены напрямую с помощью кабеля LAN.
- Передача данных не будет доступна, если HDBT (LAN IN) подключен к HDBase-T (Tx) через концентратор.
- HDBase-T работает с неэкранированной и экранированной витой парой. Для соответствия требованиям CE требуется наличие экранированной витой пары и соответствующих разъемов. STP кабель и разъемы необходимы для защиты от случайных электрических помех, которые могут повлиять на работу устройства. Для наилучшей производительности рекомендуется использовать экранированные кабели. При использовании неэкранированных кабелей или патч-кордов производительность может снизиться.
- При использовании множества кабелей локальной сети для передачи данных на большом расстоянии (50 м) используйте кабели типа FTP или STP. При использовании неэкранированных кабелей, прилегающих к другим кабелям, может возникнуть проблема передачи сигнала.

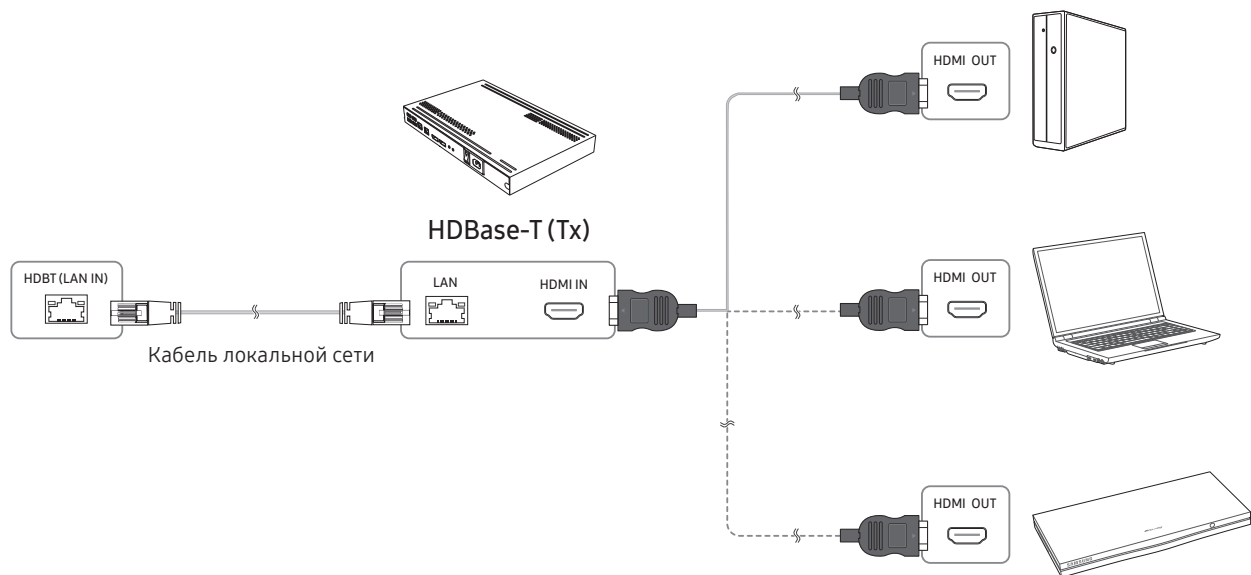

## Подключение к аудиосистеме

- Внешний вид может отличаться в зависимости от устройства.
- Для разных устройств компоненты, необходимые для подключения, могут быть разными.

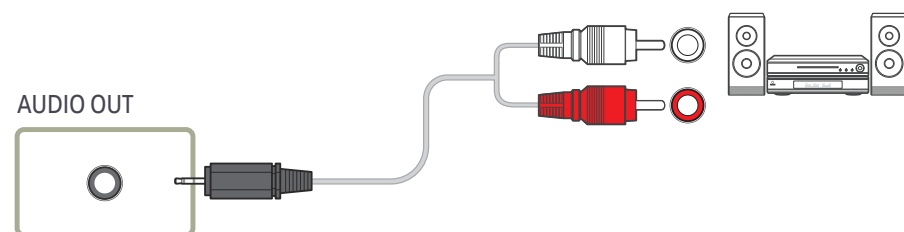

## Подключение кабеля ЛВС

- Внешний вид может отличаться в зависимости от устройства.
- Для разных устройств компоненты, необходимые для подключения, могут быть разными.

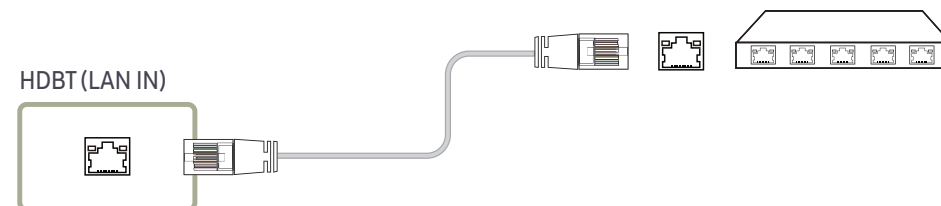

# Изменение источника входного сигнала

## Источник

### SOURCE

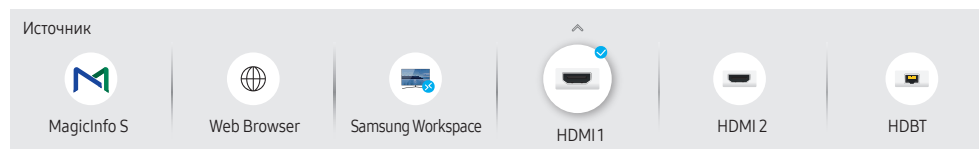

Представленное изображение может отличаться в зависимости от модели устройства.

Поддерживаемая модель: OH46B

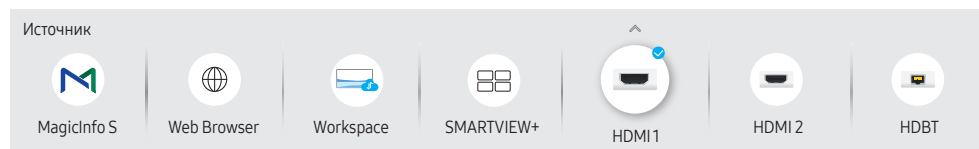

Представленное изображение может отличаться в зависимости от модели устройства.

Поддерживаемая модель: OH46B-S

С помощью параметра **Источник** можно выбирать различные источники, а также изменять названия устройств-источников.

Можно отобразить экран устройства-источника сигналов, подключенного к данному устройству. Выберите источник в разделе “Список источн.”, чтобы отобразить экран этого выбранного источника.

— Источник сигнала можно также изменить с помощью кнопки SOURCE на пульте дистанционного управления.

— Если для устройства-источника сигналов, к которому необходимо перейти, будет выбрано неверное значение источника, изображение может отображаться некорректно.

## Правка

SOURCE → ▲ → **Правка** → ENTER

Изменение имени и типа устройства подключенного внешнего устройства.

- Список может включать следующие исходные устройства. Исходные устройства из списка отличаются в зависимости от выбранного источника.

**HDMI 1 / HDMI 2 / HDBT / Кабельная приставка / Игровая консоль / ПК / Проигрыватель Blu-ray**

- Вы не можете изменять следующие источники.

**MagicInfo S / Web Browser / Screen Mirroring / Samsung Workspace / Workspace / SMARTVIEW+**



— Элементы меню зависят от конкретной модели устройства.

## Web Browser

SOURCE →  Web Browser → ENTER 

— Выполните подключение к сети, чтобы получить доступ к Интернету с устройства, подобно подключению Интернету к ПК.

### Настройки

SOURCE →  Web Browser → ▲ → Настройки → ENTER 

#### Интервал обновления

Установка времени веб-браузера, для ожидания до возвращения на главную страницу.

- Выкл. / 5 мин / 10 мин / 15 мин / 30 мин

#### Увеличенный

Установите масштаб увеличения который нужно применить при обновлении веб-браузера.

- 50% / 75% / 100% / 125% / 150% / 200% / 300%

#### Домашняя стр.

Установите веб-сайт на параметр при котором он будет отображаться при обновлении веб-браузера.

- Дисплей Samsung / Пользов-кий

#### Пользов-кий

Введите адрес URL который нужно установить в качестве домашней страницы.

- Ввод URL

— Данная возможность доступна лишь в том случае, если для функции **Домашняя стр.** установлено значение **Пользов-кий**.

## Дополнительные параметры

### Общие

Скрытие вкладок и панели инструментов автоматически	Если вкладки браузера, меню или панель инструментов не используется в течение некоторого времени, они автоматически исчезнут. Для того, чтобы они появились снова, переместите курсор или фокус на верхнюю часть экрана. <ul style="list-style-type: none"><li>• Использовать / Не использовать</li></ul>
Скрыть курсор в сенсорном режиме	Скройте курсор, чтобы предотвратить помехи при работе сенсора. <ul style="list-style-type: none"><li>• Использовать / Не использовать</li></ul>
Блокировка всплывающих окон	Процесс просмотра можно сделать приятнее, установив блокировку всплывающих окон. <ul style="list-style-type: none"><li>• Использовать / Не использовать</li></ul>
Прокси-сервер	Настройка прокси-сервера для веб-браузера. <ul style="list-style-type: none"><li>• Использовать / Не использовать</li></ul>
Сброс настроек	Все индивидуальные настройки веб-браузера будут сброшены до заводских значений. Это не коснется ваших закладок и истории.

### Модуль поиска

При введении ключа в поле ввода URL/ключевых слов, веб-браузер откроет страницу результатов поиска. Выберите поисковую службу которую хотите использовать.

- Google / Bing

---

#### Конфиденциальность и защита

---

Не следить	Попросите веб-сайты не следить за вами. <ul style="list-style-type: none"><li>Использовать / Не использовать</li></ul>
Удаление истории	Удаление всей истории просмотров в браузере.
JavaScript	Разрешает всем сайтам использовать JavaScript для лучшей навигации. <ul style="list-style-type: none"><li>Использовать / Не использовать</li></ul>
Удаление данных просмотра	Удаление всех данных о просмотренных страницах, таких как файлы cookie, сохраненных в кэше изображений и данных. Это не коснется ваших закладок и истории.

---

#### Кодировка

---

Кодировка	Выбор метода шифрования для веб-страниц. Текущий параметр – Авто. <ul style="list-style-type: none"><li>Авто / Вручную (текущий : Юникод)</li></ul>
-----------	---

---

#### Информация

---

Просмотр текущей версии веб-браузера.

---

## Прочтите эту информацию перед использованием функции Web Browser

Прочтите эту информацию перед использованием функции Web Browser.

- Функция загрузки файлов не поддерживается.
- Функция **Web Browser** может не предоставлять доступ к некоторым веб-сайтам, в частности, к управляемым определенными компаниями.
- Устройство не поддерживает воспроизведение flash-видео.
- Электронная коммерция, позволяющая делать покупки в сети Интернет, не поддерживается.
- Технология ActiveX не поддерживается.
- Поддерживается только ограниченное количество шрифтов. Некоторые знаки и символы могут отображаться неправильно.
- Во время загрузки веб-страницы возможна задержка отклика на введенную с помощью пульта ДУ команду, а также задержка отображения страницы на экране.
- Загрузка веб-страницы может быть отложена или полностью приостановлена из-за состояния участвующих систем.
- Операции копирования и вставки не поддерживаются.
- При написании электронного письма или простого сообщения некоторые функции, например смена размера шрифта или выбор цвета, могут быть недоступны.
- Количество закладок или журналов, которые можно сохранить, ограничено.
- Количество одновременно открытых окон ограничено.
- Скорость просмотра веб-страниц может отличаться в зависимости от сетевого окружения.
- История просмотров сохраняется в порядке от самых последних к самым ранним, при этом ранние просмотры перезаписываются первыми.
- В зависимости от типов поддерживаемых видео-/аудиокодеков некоторые видео- и аудиофайлы HTML5 могут не воспроизводиться.
- Воспроизведение видеосигнала, полученного от оптимизированных для ПК служб потоковой передачи, с помощью данного **Web Browser**-браузера не гарантируется.

---

## Screen Mirroring

— Поддержка этой функции зависит от модели.

## Samsung Workspace

— Поддерживаемая модель: OH46B

— Убедитесь в том, что устройство подключено к сети.

— Проверьте подключение вашей клавиатуры и мыши перед запуском этой функции.

### Samsung Workspace

SOURCE →  **Samsung Workspace** → ENTER 

Доступ к удаленному компьютеру и вашим рабочим ресурсам с помощью этой функции.

- **Удаленный ПК:** Эта функция позволяет подключить ваше устройство к удаленному ПК или «облачному» серверу.
  - Поддерживаются только ПК или облачные серверы, работающие на macOS / Windows 7 Pro или более поздних версиях.
- **Office 365:** Обеспечивает доступ к функциям пакета Microsoft **Office 365**.
- **VMware Horizon:** Обеспечивает доступ к **VMware Horizon** предприятиям, использующим инфраструктуру VMware с учетной записью Horizon.

## Workspace

— Поддерживаемая модель: OH46B-S

— Убедитесь в том, что устройство подключено к сети.

— Проверьте подключение вашей клавиатуры и мыши перед запуском этой функции.

SOURCE →  **Workspace** → ENTER 

Доступ к удаленному компьютеру и вашим рабочим ресурсам с помощью этой функции.

- **Window PC**
  - Удаленный ПК:** Эта функция позволяет подключить ваше устройство к удаленному ПК или «облачному» серверу.

**Вывод на экран:** проекция экрана компьютера Windows на устройство.

— Поддерживаются только ПК или облачные серверы, работающие на macOS / Windows 7 Pro или более поздних версиях.

- **Mac**
  - Удаленный вход:** Подключите свой Mac с помощью функции "Удаленный вход".
- **Samsung DeX:** Подключите устройство к своему мобильному устройству Samsung.
- **Microsoft 365:** Взаимодействие с онлайн-версиями Microsoft 365.
- **VMware Horizon:** Обеспечивает доступ к **VMware Horizon** предприятиям, использующим инфраструктуру VMware с учетной записью Horizon.

## SMARTVIEW+

— Поддерживаемая модель: OH46B-S

SOURCE →  **SMARTVIEW+** → ENTER 

- С помощью функции **SMARTVIEW+** можно одновременно просматривать несколько типов материалов.
- Чтобы включить эту функцию, нажмите **SMARTVIEW+**, а затем выберите содержимое для добавления в меню выбора содержимого или укажите нужную комбинацию в разделе предустановки в верхней части окна **SMARTVIEW+**. Или включите режим совместного использования экрана для своего мобильного устройства.

# Использование MDC

MDC (Multiple Display Control) — это приложение, которое с помощью компьютера позволяет легко управлять одновременно несколькими устройствами отображения.

- Дополнительные сведения об использовании программы MDC можно найти в справке после установки программы. Программа MDC доступна на веб-сайте.

## Установка или удаление программы MDC

### Установка

— Проблемы при установке программы MDC могут быть связаны с видеокартой, материнской платой и условиями работы сети.

- 1 Щелкните программу установки MDC Unified.
- 2 Выберите язык установки. Затем нажмите «OK».
- 3 Когда отобразится экран «Welcome to the InstallShield Wizard for MDC\_Unified», щелкните «Next».
- 4 В отобразившемся окне «License Agreement» выберите «I accept the terms in the license agreement» и щелкните «Next».
- 5 В отобразившемся окне «Customer Information» заполните все информационные поля и щелкните «Next».
- 6 В отобразившемся окне «Destination Folder» выберите путь к каталогу для последующей установки программы и щелкните «Next».  
— Если путь к каталогу не указан, программа будет установлена по пути к каталогу, заданному по умолчанию.
- 7 В отобразившемся окне «Ready to Install the Program» проверьте правильность указанного пути к каталогу для последующей установки программы и щелкните «Install».
- 8 Отобразится ход выполнения установки.
- 9 Щелкните «Finish» в отобразившемся окне «InstallShield Wizard Complete».  
— Выберите «Launch MDC Unified» и щелкните «Finish» для немедленного запуска программы MDC.
- 10 После установки на рабочем столе будет создан ярлык для программы MDC Unified.

— В некоторых системах компьютера или при наличии некоторых характеристик устройства значок исполняемого файла MDC может не отображаться.

— Если значок исполняемого файла не отображается, нажмите F5.

### Удаление

- 1 Выберите пункт меню Параметры > Панель управления в меню Пуск, а затем дважды щелкните Добавление или удаление программ.
- 2 В списке выберите MDC Unified и щелкните Изменить/Удалить.



## Подключение к MDC

### Использование приложения MDC через интерфейс RS-232C (стандарты последовательной передачи данных)

Последовательный кабель RS-232C должен быть подключен к последовательным портам на компьютере и мониторе.

— Внешний вид может отличаться в зависимости от устройства.

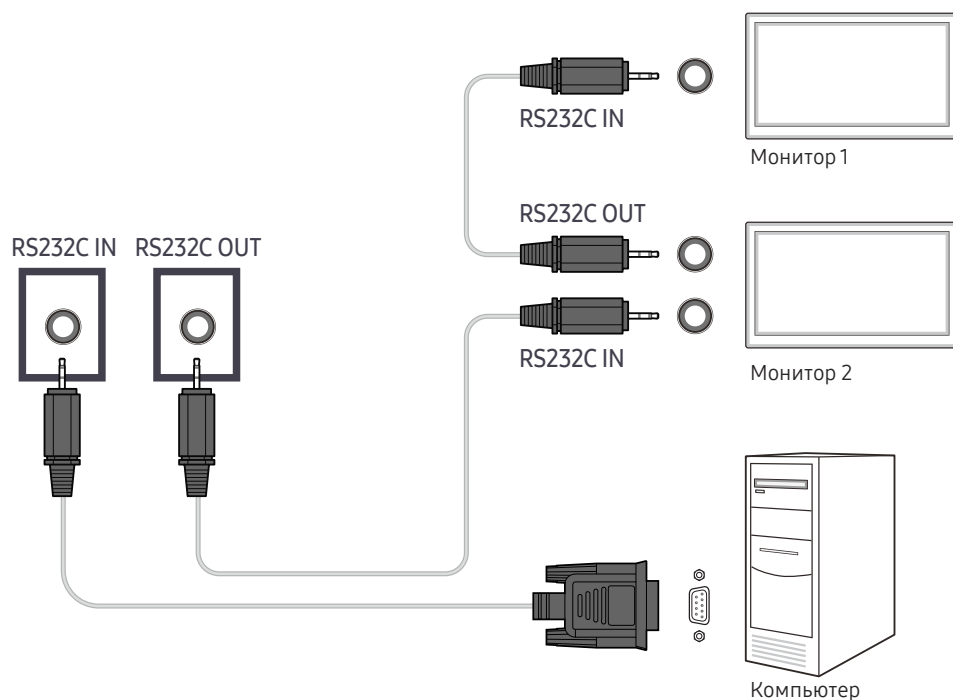

## Использование приложения MDC по сети Ethernet

Введите IP-адрес главного устройства отображения и подключите устройство к компьютеру.

Устройства отображения можно подключить друг к другу с помощью кабеля LAN.

### Подключение с использованием прямого кабеля локальной сети

— Внешний вид может отличаться в зависимости от устройства.

— С помощью порта HDBT (LAN IN) на изделии и портах локальной сети на коммутаторе можно подключить несколько изделий.

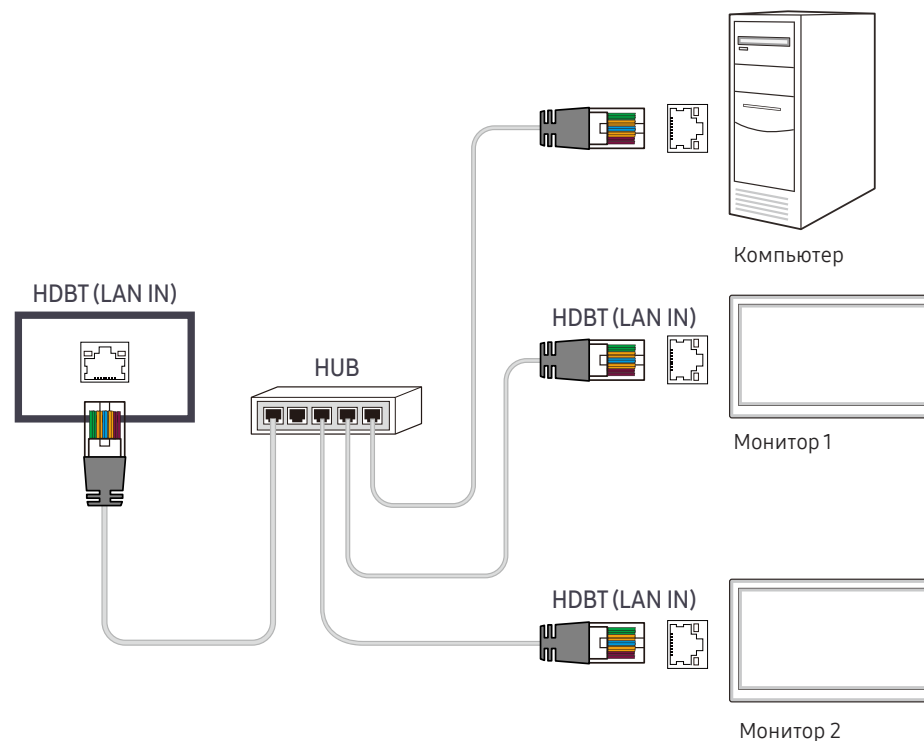

## Подключение с использованием перекрестного кабеля локальной сети

- Внешний вид может отличаться в зависимости от устройства.
- К изделию можно подключить несколько устройств через порт RS232C IN / OUT.

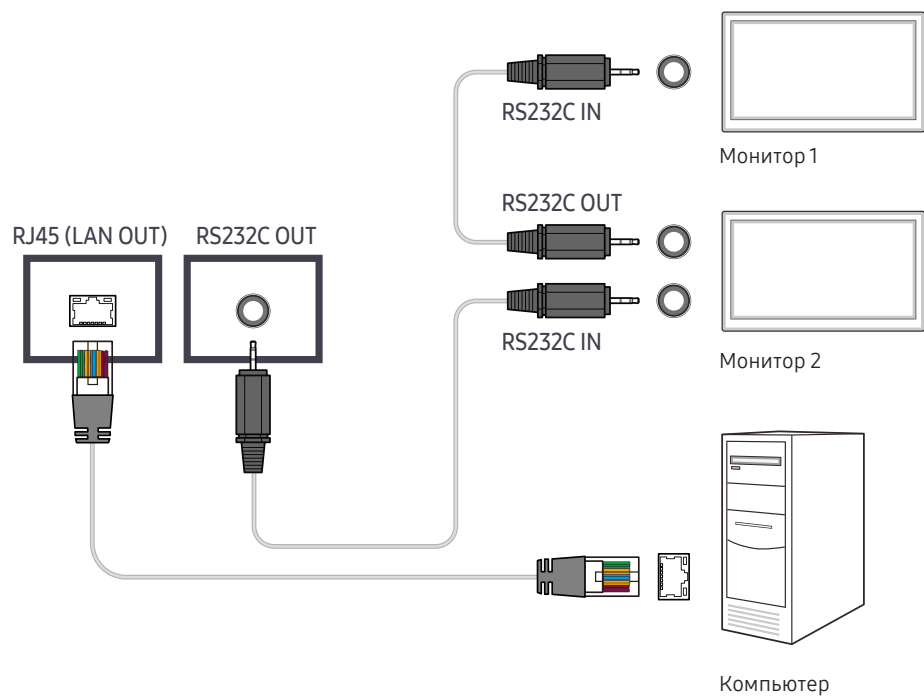

## Функция Проиг-тель

Доступ при нажатии кнопки HOME на пульте дистанционного управления.

### Проиг-тель

HOME → Проиг-тель → ENTER

Возможность воспроизведения самого разного контента, например каналов с графиками показа, шаблонов и файлов.

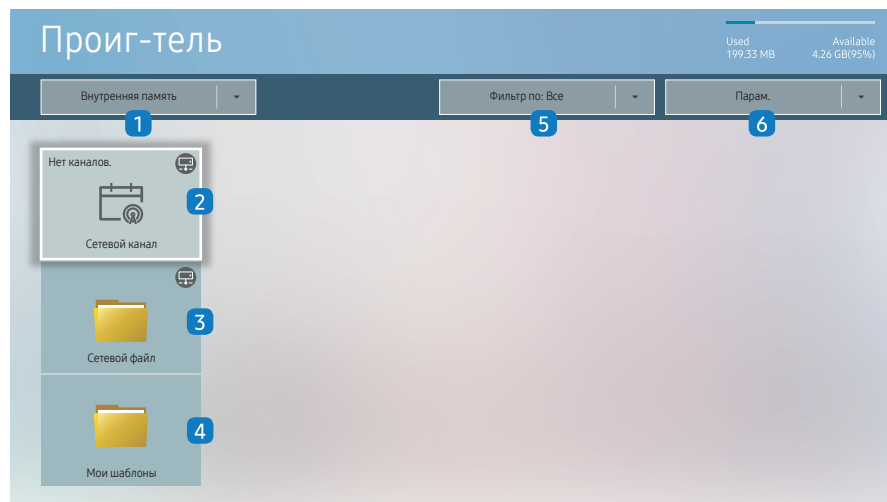

Представленное изображение может отличаться в зависимости от модели устройства.

- Для использования функции **Проиг-тель** установите для параметра **Воспр. через** значение **MagicInfo** в разделе **Система**.  
(MENU → Система → Воспр. через → MagicInfo)
- Перед использованием этой функции необходимо задать параметр **Установка часов**.

№	Описание
1	Выбор между встроенной или внешней памятью.
2	Воспроизведение содержимого, шаблонов и расписаний, настроенных на сервере. <ul style="list-style-type: none"> <li>• Сведения о подключении сервера (подтверждение) можно посмотреть на экране <b>Проиг-тель</b>. Чтобы посмотреть, подключен ли сервер во время выполнения параметра <b>Сетевой канал</b>, нажмите кнопку <b>INFO</b> на пульте ДУ.</li> </ul>
1	Выберите <b>Сетевой канал</b> с экрана <b>Проиг-тель</b> . Появится сообщение <b>Нет каналов.</b> , если в разделе <b>Сетевой канал</b> нет зарегистрированных каналов.
2	Запустится <b>Сетевой канал</b> .
3	Воспроизведение содержимого сохраненного на сервере.
4	Просмотр шаблона в папке <b>Мои шаблоны</b> , сохраненной во внутренней памяти.
5	Выбор типа содержимого в качестве критерия поиска нужного списка содержимого.
6	Установка различных опций для <b>Проиг-тель</b> .

### Просмотр содержимого

- 1 Выберите между встроенной или внешней памятью. Появляются файлы сохраненные в выбранной памяти.
- 2 Выберите нужный файл. На экране появится содержимое. (Для получения дополнительной информации о файлах с совместимым форматом, смотрите раздел "Файлы, совместимые с устройством Player".)

## При воспроизведении содержимого

### Кнопки управления на пульте ДУ

Вы можете воспроизводить, останавливать или пропускать содержимое из списка воспроизведения путем нажатия кнопок на пульте ДУ.

Кнопка	Функция
TOOLS	Выводит на экран строку меню.
INFO	Отображает общие сведения о содержимом.
▶	Переходит на следующий файл или страницу.
◀	Переходит на предыдущий файл или страницу.
⏪ / ▶ / ⏩	Воспроизводит или останавливает слайд-шоу или видео.
■	Останавливает отображение содержимого и переходит на экран <b>Проиг-тель</b> .
◀◀	Перематывает видео назад.
▶▶	Перематывает видео вперед.

— Если во внутренней памяти/карте памяти USB есть только один файл изображения, показ слайдов не будет работать.

— Вы не сможете выбрать папку на USB, имеющую слишком длинное название.

— Значение **Книга** для параметра **Ориентация содержимого** недоступно для содержимого с разрешением более чем 3840 x 2160.

— Параметр **Размер содерж.** для видеозаписей с разрешением более 3840 x 2160 поддерживается только в режиме **Во весь экран**.

## Доступное меню

Нажмите кнопку TOOLS на пульте ДУ во время воспроизведения содержимого для изменения настроек.

Меню	Описание
<b>Спис. вос.</b>	Просмотр списка элементов воспроизводимого в данный момент содержимого.
<b>Список каналов</b>	<b>Сетевой канал / Внутренняя Канал / USB</b>
<b>Повтор. все / Повтор.</b>	Режим повторения.
<b>Фоновая музыка</b>	Настройка фоновой музыки, воспроизводимой при запущенном содержимом.
<b>Сброс</b>	Сброс фоновой музыки.
<b>Пауза</b>	Пауза фоновой музыки.
<b>Предыдущий</b>	Воспроизведение предыдущей фоновой музыки из списка.
<b>Далее</b>	Воспроизведение следующей фоновой музыки из списка.

— Параметры **Сброс, Пауза, Предыдущий, Далее** появляются только когда установлена фоновая музыка.

## Форматы файлов, совместимые с проигрывателем Проиг-тель

- Поддерживаемые системы файлов включают FAT32 и NTFS.
- Не поддерживается воспроизведение файлов, вертикальное или горизонтальное разрешение которых превышает максимально допустимое. Проверьте вертикальное и горизонтальное разрешение файла.
- Проверьте поддерживаемые типы и версии видео- и аудиокодеков.
- Проверьте поддерживаемые версии файлов.
  - Поддерживается технология PowerPoint вплоть до версий 97 – 2013.
- Чтобы осуществить передачу файлов USB-**Внутренняя память** выберите пункт **Парам.** → **Отправить.**
  - Расположение файлов шаблонов
    - Передача с **Внутренняя память** → USB : USB → в папке MagicinfoSlide
    - Передача с USB → **Внутренняя память** : **Внутренняя память** → в папке Мои шаблоны
  - Расположение других файлов (не являющихся шаблонами)
    - Передача с **Внутренняя память** → USB : USB → в папке MagicinfoSlide
    - Передача с USB → **Внутренняя память** : В корневой папке

## Многокадровость сетевого расписания

### Ограничения воспроизведения



- Можно воспроизводить одновременно от 1 до 3 видеофайлов формата FHD или только один видеофайл в формате UHD и один видеофайл в формате UHD. В портретном режиме воспроизведения можно воспроизводить одновременно до 3 видеофайлов формата FHD или только один видеофайл в формате UHD.
- Для файлов **Office** (файлов PPT и Word) и файлов **PDF** одновременно поддерживается только один файл.
- Файлы LFD(\*.LFD) не поддерживаются.
- Содержимое с разрешением более 3840 x 2160 не поддерживается.

### Ограничения звукового выхода

- Невозможно использовать более одного звукового выхода.
- Приоритет воспроизведения: сетевая BGM → местная BGM → видеофайл в главном кадре, выбранном пользователем
  - Сетевая BGM: Параметры можно настроить во время создания расписания сервера.
  - Местная BGM: параметры BGM могут быть настроены с помощью инструментов, отображаемых после нажатия кнопки TOOLS во время воспроизведения **Проиг-тель.**
  - Главный кадр, выбранный пользователем: Основные параметры кадров можно настроить во время создания расписания сервера.

## Файлы шаблона(\*.LFD)

### Ограничения

- Убедитесь, что папки **Contents** и **Schedules** опубликованы на USB-устройстве.
  - Правильно опубликованное содержимое отображается как Published Content  на USB-устройстве.
  - При копировании содержимого, опубликованного на USB-устройстве (Published Content ) , в раздел **Внутренняя память**, оно отображается в разделе **Внутренняя память** как Published Content . Папки Contents и Schedules не отображаются в разделе **Внутренняя память.**

### Ограничения воспроизведения

- Можно воспроизводить не более двух видеофайлов (**Видео**).
- Для файлов **Office** (файлов PPT и Word) и файлов **PDF** одновременно поддерживается только один файл.
- При одновременном воспроизведении нескольких видеофайлов убедитесь, что области экрана не перекрывают друг друга.

### Ограничения звукового выхода

- Невозможно использовать более одного звукового выхода.
- Приоритет воспроизведения: сетевая BGM → местная BGM → видеофайл в главном кадре, выбранном пользователем

## Видеокодеки

Расширение файла	Контейнер	Видеокодек	Разрешение	Частота смены кадров (кадров в секунду)	Скорость передачи в битах (Мбит/с)	Аудиокодек		
*.avi	AVI	H.264 BP/MP/HP	4096 x 2160	4096 x 2160: 30	60	Dolby Digital		
*.mkv	MKV			3840 x 2160: 60		AC3		
*.asf	ASF	HEVC (H.265 - Main, Main10)		60	80	LPCM		
*.wmv	MP4	Motion JPEG	3840 x 2160	30	80	ADPCM(IMA, MS)		
*.mp4	3GP					AAC		
*.mov	MOV	MVC	1920 x 1080	60	20	HE-AAC		
*.3gp	FLV	MPEG4 SP/ASP				WMA		
*.vro	VRO	Window Media Video v9 (VC1)				DD+		
*.mpg	VOB	MPEG2				MPEG(MP3)		
*.mpeg	PS	MPEG1				AC-4		
*.ts	TS					G.711(A-Law, $\mu$ -Law)		
*.tp	SVAF	Microsoft MPEG-4 v1, v2, v3				30		OPUS
*.trp		Window Media Video v7(WMV1), v8(WMV2)						
*.flv		H 263 Sorenson						
*.vob		VP6						
*.svi								
*.m2ts								
*.mts								
*.webm	WebM	VP8	1920 x 1080	60	20	Vorbis		
		VP9	3840 x 2160	3840 x 2160: 60	80			
*.rmvb	RMVB	RV8/9/10 (RV30/40)	1920 x 1080	60	20	RealAudio 6		

## Прочие ограничения

- Если имеются проблемы с содержимым, кодек не будет работать надлежащим образом.
- Видеосодержимое не воспроизводится вообще или не воспроизводится должным образом при наличии ошибок, связанных с содержимым.
- Звук или видео могут отсутствовать, если стандартная скорость передачи/частота кадров превышает параметры, поддерживаемые телевизором.
- При наличии ошибки в таблице индексов функция поиска (перехода) работать не будет.
- При воспроизведении видео через сетевое соединение возможны задержки из-за скорости передачи.
- Некоторые устройства USB/цифровые камеры могут быть несовместимы с телевизором.
- Кодек HEVC можно использовать только в контейнерах MKV/MP4/TS.
- Кодек MPC поддерживается частично.

## Видеодекодеры

- H.264 UHD поддерживается до уровня 5.1, а H.264 FHD поддерживается до уровня 4.1. (Телевизор не поддерживает FMO/ASO/RS.)
- HEVC UHD поддерживается до уровня 5.1, а HEVC FHD – до уровня 4.1.
- HEVC 8K поддерживается до уровня 6.1.
- VC1 AP L4 не поддерживается.
- Формат GMC 2 и более поздних версий не поддерживается.
- При воспроизведении только одного видеофайла режим Seamless не поддерживается в следующих случаях:
  - Несовместимый кодек (MVC, VP3, MJPEG) ↔ несовместимый кодек
  - Несовместимый кодек ↔ совместимый кодек
  - Разрешение файла не совпадает с разрешением монитора
  - Частота кадров не совпадает с частотой монитора

## Аудиодекодеры

- Формат WMA поддерживается до уровня 10 Pro 5.1, профиль M2.
- Форматы WMA1, WMA Lossless / Voice не поддерживаются.
- QCELP и AMR NB/WB не поддерживаются.
- Vorbis поддерживается до 5.1 каналов.
- Dolby Digital Plus поддерживается до 5.1 каналов.
- Поддерживаемые частоты дискретизации: 8, 11,025, 12, 16, 22,05, 24, 32, 44,1; 48 кГц. Набор поддерживаемых частот зависит от кодека.

## Изображения

- Поддерживаемый формат файлов изображений: JPEG, PNG, BMP
  - Поддерживаются файлы BMP с глубиной цвета 8, 24 и 32 бит/пиксел.
- Максимальное разрешение: 7680 x 4320 (JPEG), 4096 x 4096 (PNG, BMP)
  - При воспроизведении 10 файлов в одном LFD-файле - 5120 x 5120
- Максимальный поддерживаемый размер файла: 20MB
- Поддерживается функция **Эффект слайд-шоу**: 9 эффектов (**Исчезн. 1, Исчезн. 2, Жалюзи, Спираль, Шашки, Линейный, Ступени, Появление, Случайно**)

---

**Power Point****PDF****WORD**

---

- Поддерживаемые форматы документов:
  - Расширение : ppt, pptx
  - Версия : Office 97 ~ Office 2013
- Неподдерживаемые функции:
  - Эффект анимации
  - Трехмерные фигуры (которые должны отображаться в двухмерном виде)
  - Нижний и верхний колонтитулы (некоторые подэлементы не поддерживаются)
  - Word Art
  - Наложение  
(может произойти ошибка группового наложения)
  - Office 2007  
Некоторые графические элементы SmartArt не поддерживаются. Поддерживаются 97 из 115 субэлементов.
  - Вставка объектов
  - Символы половинной ширины
  - Межбуквенный интервал
  - Таблицы
  - Вертикальный текст  
Некоторые субэлементы не поддерживаются
  - Примечания к слайдам и раздаточные материалы

- Поддерживаемые форматы документов:
  - Расширение : pdf
- Неподдерживаемые функции:
  - Содержимое размером менее 1 пикселя не поддерживается из-за возможного ухудшения производительности.
  - Содержимое с маскированным изображением или разделенным изображением не поддерживается.
  - Содержимое с повернутым текстом не поддерживается.
  - Эффекты трехмерных теней не поддерживаются.
  - Некоторые символы не поддерживаются (специальные символы могут быть повреждены)

- Поддерживаемые форматы документов:
  - Расширение : .doc, .docx
  - Версия : Office 97 ~ Office 2013
- Неподдерживаемые функции:
  - Фоновый эффект страницы
  - Некоторые стили абзацев
  - Word Art
  - Наложение  
(может произойти ошибка группового наложения)
  - Трехмерные фигуры (которые должны отображаться в двухмерном виде)
  - Office 2007  
Некоторые графические элементы SmartArt не поддерживаются. Поддерживаются 97 из 115 субэлементов.
  - Таблицы
  - Символы половинной ширины
  - Межбуквенный интервал
  - Вертикальный текст  
Некоторые субэлементы не поддерживаются
  - Примечания к слайдам и раздаточные материалы



# Расписание

HOME  → Расписание → ENTER 

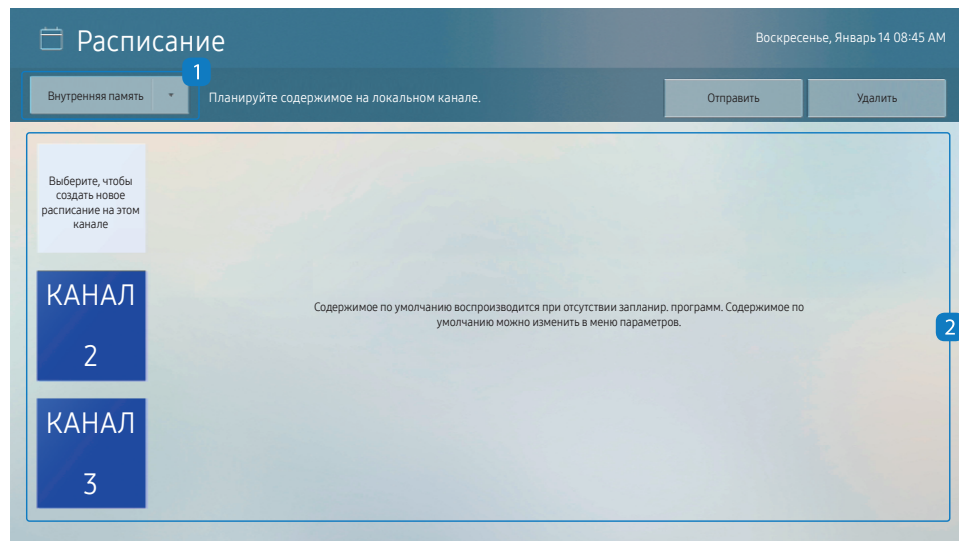

Представленное изображение может отличаться в зависимости от модели устройства.

Вы можете проверить расписание, импортированное из выбранного устройства хранения.

№	Описание
1	Выберите сохраненное месторасположение расписания.
2	Создание/изменение/удаление/просмотр расписания воспроизведения содержимого.

## Клонировать продукт

HOME  → Клонировать продукт → ENTER 

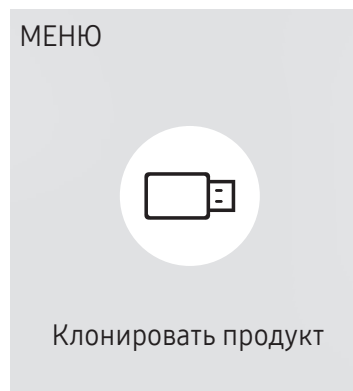

Представленное изображение может отличаться в зависимости от модели устройства.

Экспорт настроек устройства на внешнее запоминающее устройство. Настройки также можно импортировать из внешнего запоминающего устройства.

Данная функция полезна, если аналогичные параметры необходимо назначить нескольким продуктам.

### Если файл-дубликат не найден на внешнем запоминающем устройстве

- 1 Подключите внешнее запоминающее устройство и запустите функцию **Клонировать продукт**.
- 2 Появится сообщение **Файл клонирования не найден на внешнем запоминающем устройстве. Экспортировать настройки этого устройства на внешнее запоминающее устройство?**
- 3 Выберите **Экспорт** для экспорта параметров.

### Если файл-дубликат найден на внешнем запоминающем устройстве

- 1 Подключите внешнее запоминающее устройство и запустите функцию **Клонировать продукт**.
- 2 Появится сообщение **Файл клонирования найден. Выберите функцию..**  
Запустите функцию **Импорт с внешнего запоминающего устройства** или **Экспорт на внешнее запоминающее устройство**.
  - **Импорт с внешнего запоминающего устройства**: копирование на монитор настроек, сохраненных на внешнем запоминающем устройстве.
    - После завершения процесса настройки будет выполнена автоматическая перезагрузка продукта.
  - **Экспорт на внешнее запоминающее устройство**: копирование настроек монитора на внешнее запоминающее устройство.

# Настройки ID

HOME  → Настройки ID → ENTER 

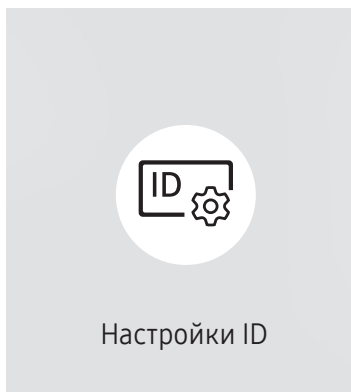

Представленное изображение может отличаться в зависимости от модели устройства.

Назначение кода для устройства.

## ID устройства

Установка уникального номера ID для каждого устройства. (Диапазон: 0~225)

— Нажмите ▲/▼, чтобы выбрать число, затем нажмите .

— С помощью цифровых кнопок на пульте дистанционного управления введите необходимый номер кода.

## Автоустановка ID устр.

Эта функция позволяет автоматически предоставлять идентификатор устройству, подключенному с помощью кабеля RS232C.

— Эта функция доступна только на первом устройстве в рамках последовательного подключения RS-232C.

## Кабель подключения к ПК

Выбор типа кабеля для подключения дисплея к ПК.

- **Кабель RS232C**  
обмен данными с MDC через кабель RS232C.
- **Кабель RJ45(LAN)**  
обмен данными с MDC через кабель RJ45.

# Видеотабло

HOME  → Видеотабло → ENTER 

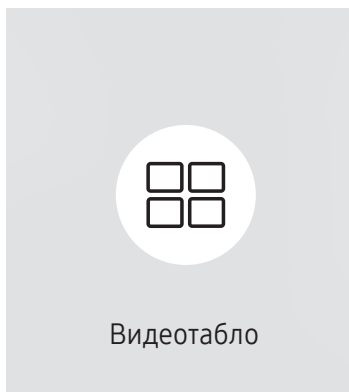

Представленное изображение может отличаться в зависимости от модели устройства.

Настройка компоновки нескольких дисплеев, соединенных вместе и образующих видеотабло.

С помощью этой функции можно также отображать часть целого изображения или отображать одно и то же изображение на каждом из подключенных дисплеев.

Сведения о настройке отображения нескольких изображений можно посмотреть в справке программы MDC или в руководстве пользователя к программе MagicInfo. Некоторые модели могут не поддерживать функцию MagicInfo.

## Видеотабло

Режим **Видеотабло** можно включить или отключить.

Чтобы организовать расположение дисплеев в виде видеотабло, выберите значение **Вкл.**

- **Выкл. / Вкл.**

## Horizontal x Vertical

Эта функция позволяет автоматически разделять дисплей видеостены с учетом конфигурации матрицы видеостены.

Введите матрицу видеостены.

Дисплей видеостены разделяется с учетом выбранной матрицы. Количество устройств отображения по вертикали и горизонтали можно задать в диапазоне 1–15.

Дисплей видеостены можно разделить максимум на 225 экранов.

Параметр **Horizontal x Vertical** доступен только в том случае, если для параметра **Видеотабло** задано значение **Вкл.**

---

## Положение экрана

Для перегруппировки разделенных экранов с помощью функции **Положение экрана** установите их число в матрице для каждого изделия.

При выборе параметра **Положение экрана** будет отображаться матрица видеостены с указанием заданного для изделий числа экранов, образующих видеостену.

Для перегруппировки изделий воспользуйтесь кнопками со стрелками на пульте дистанционного управления, чтобы назначить для того или иного изделия другое нужное число экранов. Нажмите кнопку .

- С помощью функции **Положение экрана** можно поместить на экран до 225 изображений (15 x 15).
- Параметр **Положение экрана** доступен только в том случае, если для параметра **Видеотабло** задано значение **Вкл.**
- Для использования этой функции необходимо обязательно указать значение для параметра **Horizontal x Vertical**.

## Формат

Выбор порядка отображения изображений на дисплее видеостены.

- **Полн.:** полноэкранный отображение изображений без полей.
- **Натуральный:** отображение изображений с оригинальным соотношением сторон, без увеличения или уменьшения их размера.

- Параметр **Формат** доступен только в том случае, если для параметра **Видеотабло** задано значение **Вкл.**

---

## Состояние сети

HOME  → **Состояние сети** → ENTER 

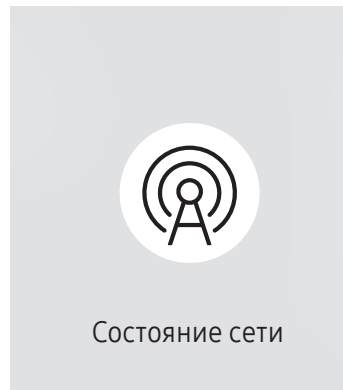

- Представленное изображение может отличаться в зависимости от модели устройства.

Проверьте текущую сеть и подключение к Интернету.

## Таймер вкл./выкл.

HOME  → Таймер вкл./выкл. → ENTER 

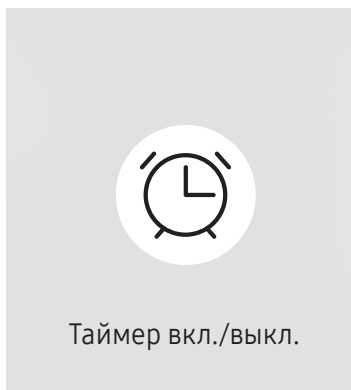

Представленное изображение может отличаться в зависимости от модели устройства.

— Перед использованием этой функции необходимо задать параметр **Установка часов**.

## Таймер включения

С помощью функции **Таймер включения** можно настроить автоматическое включение изделия в указанное время и день.

Устройство включится с указанным уровнем громкости или обозначенным источником входного сигнала.

**Таймер включения**: установка таймера включения путем выбора одного из семи вариантов. Перед установкой таймера проверьте, что установлено правильное время.

(Таймер включения 1 ~ Таймер включения 7)

— Несмотря на возможность использования опции внутренней/памяти USB с **Таймер включения** в режиме **MagicInfo**, рекомендуется использовать внутреннюю память.

— Исправная работа функции **Таймер включения** не гарантируется в случае использования USB-устройства с батарейным питанием, которое требует более длительного времени для распознавания.

- **Настройка**: выбор **Выкл.**, **Один раз**, **Ежедневно**, **Пн-Пт**, **Пн-Сб**, **Сб-Вс** или **Ручной**. Выбрав ручной метод установки **Ручной**, можно указать дни, когда **Таймер включения** будет выключать изделие.
  - Флажком обозначается выбранный день.
- **Время**: установка значений часов и минут. Для ввода чисел используйте цифровые кнопки или кнопки со стрелками. Для перехода между полями ввода используйте кнопки со стрелками влево и вправо.
- **Громкость** (для моделей со встроенными динамиками): настройка желаемого уровня громкости. Для изменения уровня громкости используйте кнопки со стрелками вверх и вниз.
- **Источник**: выбор предпочитаемого источника звука.
- **Содержимое** (если для параметра **Источник** задан параметр **Внутренний/USB** в режиме **MagicInfo**): с USB-устройства или внутренней памяти выберите файл для воспроизведения (например, музыка, фото или видео) сразу после включения устройства.

## Таймер выключения

Установите таймер выключения (**Таймер выключения**), выбрав один из семи вариантов. (**Таймер выключ. 1** ~ **Таймер выключ. 7**)

- **Настройка:** выбор **Выкл.**, **Один раз**, **Ежедневно**, **Пн-Пт**, **Пн-Сб**, **Сб-Вс** или **Ручной**. При выборе ручного метода установки **Ручной**, для **Таймер выключения** можно указать дни, когда изделие должно выключаться.
  - Флажком обозначается выбранный день.
- **Время:** установка значений часов и минут. Для ввода чисел используйте цифровые кнопки или кнопки со стрелками. Для перехода между полями ввода используйте кнопки со стрелками влево и вправо.

## Управление выходными днями

Таймер будет отключен в дни, назначенные как выходные.

- **Добавить праздник:** указание периода времени, который будет считаться выходным днем. Выберите начальную и конечную даты выходных, которые хотите добавить, с помощью кнопок ▲/▼ и нажмите кнопку **Готово**.
  - Период будет добавлен в список выходных.
  - **Дата начала:** указание даты начала выходных.
  - **Дата оконч.:** указание даты окончания выходных.
- **Удалить:** удаление выбранных записей из списка выходных дней.
- **Правка:** Выберите параметр на выходные дни и затем измените дату.
- **Установка таймера:** установка параметров **Таймер включения** и **Таймер выключения** таким образом, чтобы они не были активны в государственные праздники.
  - Нажмите  для выбора настроек параметров **Таймер включения** и **Таймер выключения**, которые вы не хотите активировать.
  - Выбранные параметры **Таймер включения** и **Таймер выключения** не будут активированы.

## Бегущая строка

HOME  → **Бегущая строка** → ENTER 

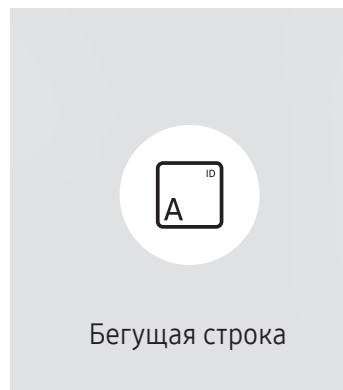

— Представленное изображение может отличаться в зависимости от модели устройства.

Введите текст при показе видео или изображения и отобразите его на экране.

— Перед использованием этой функции необходимо задать параметр **Установка часов**.

- **Выкл. / Вкл.:** включение или отключение функции **Бегущая строка**.
- **Сообщ.:** ввод сообщения для отображения на экране.
- **Время:** Настройте параметры **Время начала** и **Время окончания** для отображения **Сообщ.**.
- **Выбор шрифта:** Выбор текстового шрифта и цвета сообщения.
- **Позиция:** выбор положения для показа **Сообщ.**.
- **Прокрутка:** включение или отключение эффектов прокрутки функции **Бегущая строка**. Выбор параметров прокрутки сообщения **Направление** и **Скорость**.
- **Просмотр:** Предварительный просмотр параметров функции **Бегущая строка**.

## Изображение

2-й	3-й	Описание
Подсветка / Яркость / Контраст / Четкость		<p>В изделии есть несколько вариантов настройки качества изображения.</p> <ul style="list-style-type: none"> <li>— Для каждого внешнего устройства, подключенного к изделию в качестве источника сигнала, можно настроить и сохранить параметры.</li> <li>— Снижение яркости изображения уменьшает потребление электроэнергии.</li> </ul>
Цветовая темп-ра		<p>С помощью этой настройки устанавливается цветовая температура. Повышение значения и температуры происходит одновременно, что приводит к увеличению показателя синего цвета. (Диапазон: 2800K–16000K)</p> <ul style="list-style-type: none"> <li>— Функция активна, если для параметра <b>Оттенок</b> установлено значение <b>Выкл.</b></li> </ul>
Дополнительные параметры		Расширенная настройка изображения в соответствии с предпочтениями.
	Улучшение изображения	Улучшает цвет и резкость.
	Цвет	Настройка уровня насыщенности цвета. Насыщенность цвета увеличивается, когда параметр близится к 100. (Диапазон: 0~100)
	Тон (З/К)	Отрегулируйте соотношение уровней оттенков зеленого и красного цвета. При увеличении значения параметра повышается насыщенность красного и зеленого цветов. (Диапазон: 0~50)



2-й	3-й	Описание
<b>Дополнительные параметры</b>	<b>Баланс белого</b>	<p>Настройка цветовой температуры изображения, чтобы белые объекты отображались белыми.</p> <p>— Поддержка этой функции зависит от модели.</p> <ul style="list-style-type: none"> <li>• <b>По 2 точкам</b> Настройка уровней яркости красного, зеленого и синего в двух частях для оптимизации точного баланса белого.</li> <li>• <b>Настройки по 20 точкам</b> Управление балансом белого с интервалом в 20 точек путем регулировки яркости красного, зеленого и синего цветов. <ul style="list-style-type: none"> <li>– <b>20 точек</b> Отрегулируйте уровни яркости красного, зеленого и синего цветов в двадцати секциях для точной оптимизации баланса белого.</li> </ul> </li> </ul> <p>— Некоторые внешние устройства могут не поддерживать эту функцию.</p>
	<b>Гамма</b>	<p>Настройка средней яркости изображения.</p> <p>— Функции <b>HLG</b>, <b>ST.2084</b> и <b>BT.1886</b> параметра <b>Гамма</b> могут различаться в зависимости от настроек входного видеосигнала.</p> <ul style="list-style-type: none"> <li>• <b>HLG / ST.2084 / BT.1886 / Кривая S / 2.2</b> (только модель OH46B-S) Регулировка уровней <b>HLG</b>, <b>ST.2084</b>, <b>BT.1886</b>, <b>Кривая S</b>, <b>2.2</b> (только модель OH46B-S) изображения.</li> </ul> <p>— Доступные функции могут отличаться в зависимости от типа порта.</p>
	<b>Улучшение контраста</b>	Автоматическая балансировка контраста для предотвращения чрезмерных отличий между светлыми и темными областями.
	<b>Черный тон</b>	Выбор уровня черного для регулировки глубины экрана.
	<b>Телесный оттенок</b>	Регулировка телесного оттенка путем увеличения или уменьшения красных тонов.
	<b>Режим только RGB</b>	Точная настройка насыщенности и тона красного, зеленого и синего цветовых каналов. — Только модель OH46B

2-й	3-й	Описание																																		
Дополнительные параметры	Настройки цветового пространства	<p>Настройка параметров цветового пространства для детализации спектра цветов на экране.</p> <ul style="list-style-type: none"> <li><b>Цвет. пространство</b> Выбор цветового пространства. — Чтобы выполнить регулировку <b>Цвет, Красный, Зеленый, Синий</b> и <b>Сброс</b>, задайте параметру <b>Цвет. пространство</b> значение <b>Пользов-кий</b>.</li> </ul>																																		
	Расширение входного сигнала	<p>Расширить входной сигнал подключений HDMI.</p> <p>— Когда для параметра <b>Расширение входного сигнала</b> установлено значение <b>Вкл.</b>, поддерживается разрешение до 4096 x 2160p при частоте 60 Гц. Если для параметра <b>Расширение входного сигнала</b> выбрано значение <b>Выкл.</b>, поддерживаются разрешения вплоть до 1920 x 1080 при частоте 60 Гц.</p> <p>— Компоненты, необходимые для подключения, могут отличаться в зависимости от модели. — Поддержка этой функции зависит от модели.</p> <p><b>Поддерживаемые разрешения для входящих сигналов UHD</b></p> <p>Проверьте поддерживаемые настройки разрешения для приема входного сигнала сверхвысокой четкости UHD.</p> <ul style="list-style-type: none"> <li>Разрешение: 3840 x 2160p, 4096 x 2160p</li> </ul> <p>Если для параметра <b>Расширение входного сигнала</b> задано значение <b>Выкл.</b></p> <table border="1"> <thead> <tr> <th>Частота кадров (кадр./с)</th> <th>Глубина цвета / Коммутация цветов</th> <th>RGB 4:4:4</th> <th>YCbCr 4:4:4</th> <th>YCbCr 4:2:2</th> <th>YCbCr 4:2:0</th> </tr> </thead> <tbody> <tr> <td>50 / 60</td> <td>8 бит</td> <td>-</td> <td>-</td> <td>-</td> <td>0</td> </tr> </tbody> </table> <p>Если для параметра <b>Расширение входного сигнала</b> задано значение <b>Вкл.</b></p> <table border="1"> <thead> <tr> <th>Частота кадров (кадр./с)</th> <th>Глубина цвета / Коммутация цветов</th> <th>RGB 4:4:4</th> <th>YCbCr 4:4:4</th> <th>YCbCr 4:2:2</th> <th>YCbCr 4:2:0</th> </tr> </thead> <tbody> <tr> <td rowspan="3">50 / 60</td> <td>8 бит</td> <td>0</td> <td>0</td> <td>0</td> <td>0</td> </tr> <tr> <td>10 бит</td> <td>-</td> <td>-</td> <td>0</td> <td>0</td> </tr> <tr> <td>12 бит</td> <td>-</td> <td>-</td> <td>0</td> <td>0</td> </tr> </tbody> </table>	Частота кадров (кадр./с)	Глубина цвета / Коммутация цветов	RGB 4:4:4	YCbCr 4:4:4	YCbCr 4:2:2	YCbCr 4:2:0	50 / 60	8 бит	-	-	-	0	Частота кадров (кадр./с)	Глубина цвета / Коммутация цветов	RGB 4:4:4	YCbCr 4:4:4	YCbCr 4:2:2	YCbCr 4:2:0	50 / 60	8 бит	0	0	0	0	10 бит	-	-	0	0	12 бит	-	-	0	0
Частота кадров (кадр./с)	Глубина цвета / Коммутация цветов	RGB 4:4:4	YCbCr 4:4:4	YCbCr 4:2:2	YCbCr 4:2:0																															
50 / 60	8 бит	-	-	-	0																															
Частота кадров (кадр./с)	Глубина цвета / Коммутация цветов	RGB 4:4:4	YCbCr 4:4:4	YCbCr 4:2:2	YCbCr 4:2:0																															
50 / 60	8 бит	0	0	0	0																															
	10 бит	-	-	0	0																															
	12 бит	-	-	0	0																															
	Подсветка движения	Снижение потребления электроэнергии за счет уменьшения яркости экрана, когда изображение на экране находится в движении.																																		

2-й	3-й	Описание
<b>Параметры изображения</b>	<b>Оттенок</b>	<p>Выберите оттенок, наиболее соответствующий вашим предпочтениям при просмотре.</p> <ul style="list-style-type: none"> <li>— Для каждого внешнего устройства, подключенного к изделию в качестве источника сигнала, можно настроить и сохранить параметры.</li> <li>— Доступные параметры могут отличаться в зависимости от модели используемого устройства.</li> </ul>
	<b>Цифр. фильтр шумов</b>	Уменьшение уровня шума изображения во избежание отвлекающих факторов, таких как мерцание.
	<b>Черный HDMI</b>	Настройка уровня черного цвета для оптимизации яркости и контраста изображения HDMI.
	<b>Режим "Фильм"</b>	Вы можете сделать переходы кадров из более ранних видеоисточников более плавными. Данная функция доступна только в том случае, если источником входящего сигнала является TV, AV, Component (480i, 1080i) или HDMI (1080i).
	<b>Динамическая подсветка</b>	Автоматическая регулировка подсветки для обеспечения оптимальной контрастности экрана в текущих условиях.
	<b>Динамическая оптимизация контрастности</b>	Автоматическая регулировка подсветки для обеспечения оптимальной контрастности экрана в текущих условиях.
<b>Применить настройки изображения</b>		Примените настройки изображения ко всем внешним устройствам, подключенным к устройству или только к текущему источнику.

2-й	3-й	Описание
<b>Настройки размера изображения</b>		<p>Выберите размер и коэффициент соотношения сторон отображаемого на экране изображения.</p> <ul style="list-style-type: none"> <li>— Некоторые внешние устройства и приложения могут не поддерживать эту функцию.</li> </ul>
	<b>Размер картинки</b>	<p>Набор отображаемых параметров изображения зависит от текущего источника входного сигнала.</p> <ul style="list-style-type: none"> <li>— Доступные функции могут отличаться в зависимости от модели или входных сигналов.</li> <li>— Не используйте формат <b>4:3</b> в течение длительного периода времени.</li> </ul> <p>Границы, отображаемые слева и справа или сверху или снизу экрана, могут привести к эффекту остаточного изображения (выгорание экрана), которое не покрывается гарантией.</p>
	<b>По размеру экрана</b>	<p>Настраивает положение изображения. При выборе будет отображаться полное изображение программы. Ни одна из частей изображения не будет отрезана.</p>
	<b>Масштаб и положение</b>	<p>Регулирует увеличение и положение изображения. Эта функция доступна только в том случае, если для параметра <b>Размер картинки</b> задано значение <b>Пользов-кий</b>.</p> <ul style="list-style-type: none"> <li>— Чтобы восстановить исходное положение изображения, выберите команду <b>Сброс</b> на экране <b>Масштаб и положение</b>. Для изображения будет восстановлено положение по умолчанию.</li> </ul>
<b>Сброс изображения</b>		<p>Восстановление заводских параметров изображений.</p>

## Отобр. на экране

2-й	3-й	Описание
Ориентация экрана	Ориентация экранного меню	Выберите альбомную или книжную ориентацию отображения меню экрана. — Поддержка этой функции зависит от модели.
	Ориентация содержимого источника	Вращение ориентации экрана изделия. — Эта функция недоступна для источников входного сигнала с разрешением более 7680 x 4320. — Поддержка этой функции зависит от модели.
	Соотношение	Установите для повернутого экрана полноэкранный режим или оригинальное соотношение сторон. — Данная возможность доступна лишь в том случае, если для функции <b>Ориентация содержимого источника</b> установлено значение <b>Книга</b> .
Защита экрана	Время автозащиты	Если на экране в течение заданного периода времени отображается неподвижное изображение, изделие запускает заставку для предотвращения выгорания остаточного изображения на экране. — Только модель OH46B
	Защита от выгорания	Чтобы уменьшить вероятность выгорания экрана, данное изделие оснащено технологией предотвращения от выгорания <b>Защита от выгорания</b> . <b>Защита от выгорания</b> незначительно меняет расположение изображения на экране. <ul style="list-style-type: none"><li>• <b>Таймер</b> Для функции <b>Защита от выгорания</b> доступна возможность установки таймера. Функция <b>Защита от выгорания</b> автоматически отключится по истечении указанного промежутка времени.</li><li>• <b>Немедленное отображение</b> Выберите заставку, которая должна отображаться немедленно.</li></ul>
	Экранная заставка	Активация экранной заставки, когда неподвижное изображение отображается на устройстве в течение двух и более часов. — Только модель OH46B-S

2-й	3-й	Описание
Отображение сообщения	Информация об источнике	Отображать ли экранное меню источника при изменении источника входного сигнала.
	Сообщ. об отс. сигнала	Используется для отображения экранного меню без сигнала, если входящий сигнал не обнаружен. При отсутствии подключенного устройства-источника появится сообщение <b>Кабель не подключен</b> .
	Сообщение MDC	Используется для отображения экранного меню MDC, если для управления изделием используется программа MDC.
	Сообщение о состоянии загрузки	Выберите, чтобы отобразить состояние при загрузке содержимого с сервера или другого устройства. — Только модель OH46B
Язык		Выбор языка меню. — Изменение настройки языка будет применено только для экранных меню. Оно не будет применено к другим функциям компьютера.
Сброс отобр. на экране		Данная команда возвращает настройки, сделанные в меню <b>Отобр. на экране</b> , к заводским настройкам.

---

## Сеть

2-й	3-й	Описание
<a href="#">Состояние сети</a>		Можно также проверить текущее состояние сети и подключения к Интернету.
<a href="#">Открыть настройки сети</a>		Настройка сетевых параметров для подключения к доступной сети.

---

## Настройки сети (проводной)

### Подключение к проводной сети

Существует три способа подключения устройства к локальной кабельной сети.

- Вы можете подключить порт LAN, расположенный на задней стороне устройства, к внешнему модему с помощью сетевого кабеля.

См. рисунок ниже.

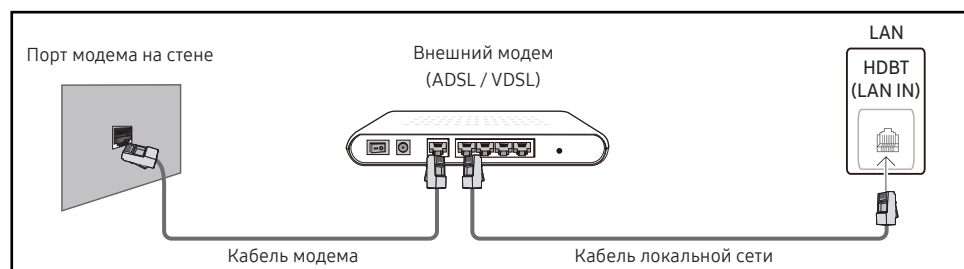

- Вы можете подключить порт LAN, расположенный на задней стороне устройства, к маршрутизатору, соединенному с внешним модемом, с помощью сетевого кабеля. Для подключения используйте сетевой кабель. См. рисунок ниже.

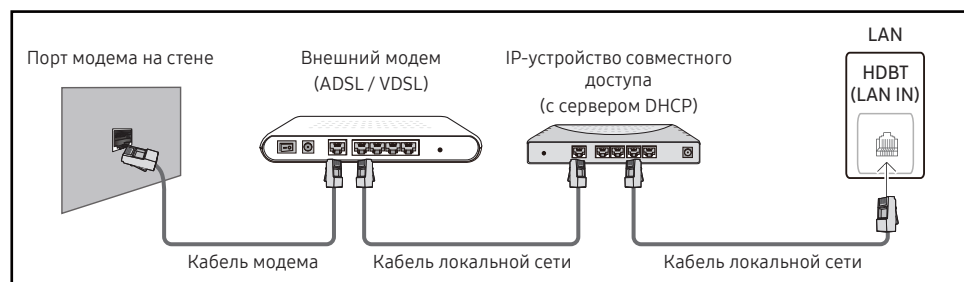

- Если это допускается конфигурацией сети, вы можете подключить порт LAN устройства непосредственно к разъему локальной сети с помощью сетевого кабеля. См. рисунок ниже. К той же локальной сети должен быть подключен имеющийся в доме модем или маршрутизатор.

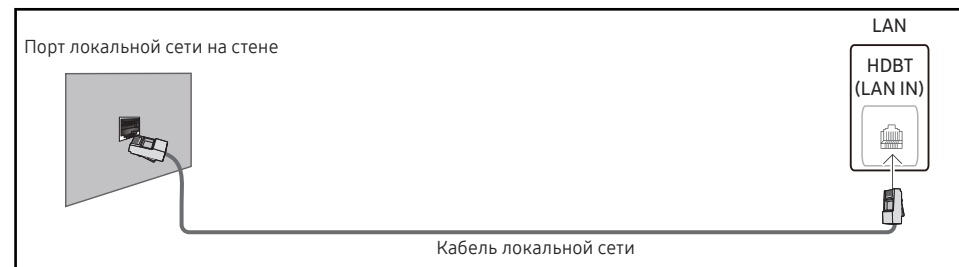

Если в вашей сети применяется динамическое распределение IP-адресов, необходимо использовать модем с поддержкой протокола DHCP. Модемы и маршрутизаторы с поддержкой DHCP автоматически пересылают в устройство **IP-адрес**, **Маска подсети**, **Шлюз** и параметры DNS, необходимые для доступа к Интернету, и вам в этом случае не нужно вводить их вручную. В большинстве домашних сетей используется динамическое выделение IP-адресов.

В некоторых конфигурациях сетей требуется наличие статического IP-адреса. Если в вашей сети необходим статический IP-адрес, необходимо вручную ввести **IP-адрес**, **Маска подсети**, **Шлюз** и параметры DNS в **Настр-ки IP** вашего устройства при создании сетевого подключения. Для получения **IP-адрес**, **Маска подсети**, **Шлюз** и параметров DNS, свяжитесь с вашим поставщиком услуг Интернета.

Если у вас есть компьютер с ОС Windows, вы можете также получить эти значения с помощью компьютера.

- Вы также можете использовать модемы ADSL с поддержкой DHCP, если конфигурация сети требует использования статического IP-адреса.
- Модемы ADSL, поддерживающие DHCP, также позволяют использовать статические IP-адреса.



Установите сетевое подключение, чтобы использовать интернет-службы, такие как обновление программного обеспечения.

## Автоматическая настройка Открыть настройки сети (проводная)

Выполните подключение к сети с помощью кабеля передачи данных.

Сначала убедитесь, что кабель передачи данных подключен.

### Автоматическая настройка

- 1 Выберите **Открыть настройки сети**. Начнется сеанс **Открыть настройки сети**.
- 2 Появится экран тестирования сети и будет проверено подключение к сети.  
В случае успешной проверки подключения на экране появится следующее сообщение:  
**«Выполнено! Устройство подключено к Интернету. При наличии проблем с использованием сетевых служб обращайтесь к поставщику услуг Интернета.»**

— В случае ошибки соединения проверьте подключение кабеля к порту локальной сети.

— Если при автоматической настройке не удастся обнаружить параметры подключения к сети, или если нужно установить соединение вручную, перейдите к следующему разделу (Вручную Открыть настройки сети (проводной)).

## Ручная настройка Открыть настройки сети (проводная)

В офисах компаний могут использоваться статические IP-адреса.

В данном случае, чтобы получить сведения об **IP-адрес**, **Маска подсети**, **Шлюз** и адресе DNS-сервера, обратитесь к сетевому администратору. После чего внесите значения этих параметров вручную.



### Получение параметров подключения к сети

Чтобы просмотреть параметры подключения к сети на большинстве компьютеров Windows, выполните указанные ниже действия.

- 1 Щелкните правой кнопкой мыши значок сети в нижнем правом углу экрана.
- 2 В появившемся контекстном меню выберите команду «Состояние».
- 3 В появившемся диалоговом окне откройте вкладку **Support**.
- 4 На вкладке **Support** нажмите кнопку **Details**. Будут показаны параметры подключения к сети.

— Путь к настройкам зависит от установленной ОС.



### Ручная настройка

- 1 Выберите **Открыть настройки сети**. Начнется сеанс **Открыть настройки сети**.
- 2 Появится экран тестирования сети и запустится процесс проверки. Нажмите кнопку Отмена. Процесс проверки будет остановлен.
- 3 Выберите параметр **Настр-ки IP** на экране подключения к сети. Появится экран **Настр-ки IP**.
- 4 Выберите поле сверху и нажмите , после чего установите для параметра **Настройка IP** значение **Ввести вручную**. Повторите процесс ввода для каждого поля параметра **IP-адрес**.  
— Если установить для параметра **Настройка IP** значение **Ввести вручную**, это автоматически приведет к изменению параметра **Настр. DNS** на **Ввести вручную**.
- 5 По окончании выберите команду **OK** внизу страницы и нажмите кнопку . Появится экран тестирования сети и запустится процесс проверки.
- 6 В случае успешной проверки подключения на экране появится следующее сообщение:  
**«Выполнено! Устройство подключено к Интернету. При наличии проблем с использованием сетевых служб обращайтесь к поставщику услуг Интернета.»**

2-й	3-й	Описание
Сетевые настройки сервера	Подключиться к серверу	<p>Подключение к серверу MagicInfo.</p> <ul style="list-style-type: none"> <li>— При использовании параметра <b>TLS</b> выполнится настройка сервера на использование https и передача данных будет зашифрованной. (Номер порта: 7002)</li> <li>— Если параметр <b>TLS</b> не используется, введите IP-адрес сервера и номер порта. В качестве номера порта используйте 7001. (Если не удается подключиться к серверу через порт 7001, узнайте у администратора сервера правильный номер порта и укажите его в настройках.)</li> <li>— Введите IP-адрес сервера и номер порта. В качестве номера порта используйте 7001. (Если не удается подключиться к серверу через порт 7001, узнайте у администратора сервера правильный номер порта и укажите его в настройках.)</li> <li>— Руководство пользователя MagicInfo Server смотрите на следующем веб-сайте: <a href="http://displaysolutions.samsung.com">http://displaysolutions.samsung.com</a> → Support → Resources → MagicInfo Web Manual.</li> </ul>
	Режим MagicInfo	<p>Выберите соответствующее значение для режима <b>Режим MagicInfo</b> в зависимости от среды использования изделия.</p> <ul style="list-style-type: none"> <li>— Поддерживаемые типы содержимого могут быть ограничены, когда для параметра <b>Режим MagicInfo</b> задано значение <b>Lite</b>.</li> <li>— Поддержка этой функции зависит от модели.</li> </ul>
	Дост. к серверу	Разрешение или запрет доступа к серверу MagicInfo.
	Режим FTP	Выбор режима работы FTP.
	Прокси-сервер	<p>Настройте соединения прокси-сервера и связанные с ним функции.</p> <ul style="list-style-type: none"> <li>— Параметры <b>Адрес</b> / <b>Порт</b> / <b>ID</b> и <b>Пароль</b> активны только в том случае, если для функции <b>Прокси-сервер</b> задан параметр <b>Вкл.</b>.</li> </ul>
Имя устройства		<p>Выберите или введите имя устройства.</p> <p>Это имя может быть показано на сетевом устройстве по сети.</p>

# Система

2-й	3-й	Описание
Специальные возможности	Настройки голосовых инструкций	<ul style="list-style-type: none"><li>• <b>Голосовые инструкции</b> Включение или выключение <b>Голосовые инструкции</b>. Язык <b>Голосовые инструкции</b> будет соответствовать текущему языку меню.<ul style="list-style-type: none"><li>— Параметры <b>Громкость</b>, <b>Скорость</b> и <b>Высота тона</b> активны только в том случае, если для функции <b>Голосовые инструкции</b> задан параметр <b>Вкл.</b></li><li>— Доступность функции зависит от региона.</li></ul></li><li>• <b>Громкость</b> Настройка уровня громкости <b>Голосовые инструкции</b>.</li><li>• <b>Скорость</b> Настройка скорости <b>Голосовые инструкции</b>.</li><li>• <b>Высота тона</b> Настройка высоты звучания <b>Голосовые инструкции</b>.</li><li>• <b>Громкость фонового звука</b> Регулировка громкости звука при воспроизведении голосовых указаний.<ul style="list-style-type: none"><li>— Только модель OH46B-S</li></ul></li></ul>
	<b>Высокий контраст</b>	Настройка высококонтрастных цветов для шрифта и фона меню. При выборе этого параметра прозрачные элементы меню становятся непрозрачными.
	<b>Увеличение</b>	Увеличить размер области меню.
<b>Запуск настройки</b>		Выполните начальную настройку, как в первый раз при использовании устройства. <ul style="list-style-type: none"><li>— Введите 4-значный ПИН-код. ПИН-код по умолчанию: "0-0-0-0". Изменить ПИН-код можно при помощи функции <b>Изменение PIN</b>.</li><li>— Измените PIN-код, чтобы защитить устройство.</li></ul>

2-й	3-й	Описание
Сенсорное управление		Настройка функций, связанных с сенсорным управлением. — Только модель OH46B-S
	Сенсорное управление	Запрет на использование жестов для управления устройством.
	Блокировка меню админ.	Введите <b>Блокировка меню админ.</b> для вывода меню настроек администратора при длительном нажатии на экран. — Данная возможность доступна лишь в том случае, если для функции <b>Сенсорное управление</b> установлено значение <b>Вкл.</b>
Время		Можно выполнить настройку функций <b>Установка часов</b> или <b>Летнее время</b> . Конфигурация различных настроек, связанных со временем.
	Установка часов	Выберите <b>Установка часов</b> . Выберите параметр <b>Дата</b> или <b>Время</b> , а затем нажмите  . Для ввода чисел используйте кнопки с цифрами или выберите число с помощью кнопок со стрелками. С помощью кнопок со стрелками влево и вправо переходите от одного поля ввода к другому. По окончании нажмите кнопку  . — Параметры <b>Дата</b> и <b>Время</b> можно непосредственно настроить с помощью кнопок на пульте ДУ.
	Настройки NTP	Настройка URL-адреса сервера и часового пояса для использования сетевого времени.
	Летнее время	Включение или отключение летнего времени. — Параметры <b>Дата начала</b> , <b>Дата оконч.</b> и <b>Смещение по времени</b> активны только в том случае, если для функции <b>Летнее время</b> задан параметр <b>Вкл.</b>
	Задержка при включении	В случае одновременного подключения нескольких изделий установите время включения для каждого изделия во избежание перегрузки по мощности (в пределах диапазона 0–50 секунд).
Автовыбор источника	Автовыбор источника	Переключение на заданный источник или другой источник, если главное устройство отключается.
	Восст. осн. источника	Укажите, требуется ли восстанавливать выбранный первичный источник входного сигнала при активации первичного источника входного сигнала. — Функция <b>Восст. осн. источника</b> будет неактивна, если для параметра <b>Осн. источник</b> задано значение <b>Все</b> .
	Осн. источник	Выберите основной источник, который выбирается при отсутствии сигнала от текущего источника входного сигнала.
	Дополн. источник	Выберите дополнительный источник, который выбирается при отсутствии сигнала от текущего источника входного сигнала. — Функция <b>Дополн. источник</b> будет неактивна, если для параметра <b>Осн. источник</b> задано значение <b>Все</b> .
	Источник входного сигнала по умолчанию	Выберите источник входного сигнала, который включится по умолчанию при отключении нового источника. Функция <b>Последний источник входного сигнала</b> работает только с внешними источниками, подключенными посредством кабелей. — Для параметра <b>Автовыбор источника</b> необходимо задать значение <b>Новый источник входного сигнала</b> , чтобы включить параметр <b>Источник входного сигнала по умолчанию</b> .

2-й	3-й	Описание
<b>Регулятор мощности</b>	<b>Автовключ. питания</b>	Данная функция позволяет автоматически включать изделие при его включении в сеть. Нажатие кнопки питания не требуется.
	<b>Макс. энергосбер.</b>	В целях экономии электроэнергии следует отключать монитор ПК на время, пока он не используется. — Поддержка этой функции зависит от модели.
	<b>Управл. реж. ожид-я</b>	При отсутствии сигналов определяет, входить в режим ожидания или нет. — Поддержка этой функции зависит от модели.
	<b>Удаленная конфигурация</b>	Эта функция в случае отключения изделия сохраняет сетевое соединение включенным.
	<b>Кнопка включения</b>	Кнопку питания на пульте ДУ  можно настроить либо только на включение питания, либо на включение/выключение питания.

2-й	3-й	Описание
<b>Экономный режим</b> (Поддерживаемая модель: ОН46В)	<b>Ограничение яркости</b>	Включите или выключите <b>Ограничение яркости</b> . При выборе значения <b>Вкл.</b> дисплей не будет обладать максимальной яркостью, но вы сэкономите энергию. — Эта функция может не поддерживаться в зависимости от региона или модели.
	<b>Режим энергосбережения</b>	Сокращение объема потребления электроэнергии изделием путем настройки яркости экрана.
	<b>Датчик экон. реж.</b>	Автоматическая регулировка яркости изображения в зависимости от условий освещенности окружающей среды. — В случае если контраст экрана недостаточен, установите для параметра <b>Датчик экон. реж.</b> позицию <b>Выкл.</b> . Если для параметра <b>Датчик экон. реж.</b> установлена позиция <b>Выкл.</b> , возможно несоответствие со стандартами энергии. — Поддержка этой функции зависит от модели. <ul style="list-style-type: none"> <li>• <b>Минимальная подсветка</b>                Установка минимальной яркости экрана вывески. Данная функция работает только при условии, что ее значение меньше значения, заданного в настройке <b>Подсветка</b> меню <b>Изображение</b>.                — Если для параметра <b>Датчик экон. реж.</b> установлено значение <b>Вкл.</b>, яркость экрана может изменяться (становиться немного темнее или светлее) в зависимости от окружающего освещения.                — Данная возможность доступна лишь в том случае, если для функции <b>Датчик экон. реж.</b> установлено значение <b>Вкл.</b>                — Поддержка этой функции зависит от модели.             </li> </ul>
	<b>Распис. подсветки экрана</b>	<ul style="list-style-type: none"> <li>• <b>Распис. подсветки экрана</b>                Включение или выключение графика использования лампы.</li> <li>• <b>Расписание1, Расписание2</b> <ul style="list-style-type: none"> <li>– <b>Время</b>                    Яркость панели изменяется в соответствии со значением яркости, установленным в разделе меню <b>Свет</b> для указанного времени.</li> <li>– <b>Свет</b>                    Регулировка яркости панели. Чем значение ближе к 100, тем ярче панель.</li> </ul> </li> </ul>
	<b>Режим ожидания</b>	Отключение устройства при отсутствии сигнала, поступающего от какого-либо источника, позволяет сэкономить электроэнергию. — Поддержка этой функции зависит от модели. — Эта функция не работает, если экран находится в режиме ожидания. — Устройство будет автоматически выключено в установленное время. Время можно изменять по необходимости.
	<b>Автовыключение</b>	Выберите время бездействия пользователя, по истечении которого дисплей будет выключаться.

2-й	3-й	Описание
<b>Экономия энергии</b> (Поддерживаемая модель: ОН46В-S)	<b>Ограничение яркости</b>	Включите или выключите <b>Ограничение яркости</b> . При выборе значения <b>Вкл.</b> дисплей не будет обладать максимальной яркостью, но вы сэкономите энергию. — Эта функция может не поддерживаться в зависимости от региона или модели.
	<b>Уменьшение яркости</b>	Сокращение объема потребления электроэнергии изделием путем настройки яркости экрана.
	<b>Оптимизация яркости</b>	Автоматическая регулировка яркости изображения в зависимости от условий освещенности окружающей среды. — Если контрастность экрана недостаточна, выберите для параметра <b>Оптимизация яркости</b> значение <b>Выкл.</b> Если для параметра <b>Оптимизация яркости</b> выбран параметр <b>Выкл.</b> , возможно несоответствие со стандартами энергопотребления. — Поддержка этой функции зависит от модели. <ul style="list-style-type: none"> <li>• <b>Минимальная яркость</b>                Установка минимальной яркости экрана вывески. Данная функция работает только при условии, что ее значение меньше значения, заданного в настройке <b>Подсветка</b> меню <b>Изображение</b>.             </li> </ul> — Если для параметра <b>Оптимизация яркости</b> выбран параметр <b>Вкл.</b> , яркость дисплея может изменяться (слегка снижаться или повышаться) в зависимости от интенсивности окружающего освещения. — Данная возможность доступна лишь в том случае, если для функции <b>Оптимизация яркости</b> выбран параметр <b>Вкл.</b> — Поддержка этой функции зависит от модели.
	<b>Распис. подсветки экрана</b>	<ul style="list-style-type: none"> <li>• <b>Распис. подсветки экрана</b>                Включение или выключение графика использования лампы.</li> <li>• <b>Расписание1, Расписание2</b> <ul style="list-style-type: none"> <li>– <b>Время</b>                    Яркость панели изменяется в соответствии со значением яркости, установленным в разделе меню <b>Свет</b> для указанного времени.</li> <li>– <b>Свет</b>                    Регулировка яркости панели. Чем значение ближе к 100, тем ярче панель.</li> </ul> </li> </ul>
	<b>Режим ожидания</b>	Отключение устройства при отсутствии сигнала, поступающего от какого-либо источника, позволяет сэкономить электроэнергию. — Поддержка этой функции зависит от модели. — Эта функция не работает, если экран находится в режиме ожидания. — Устройство будет автоматически выключено в установленное время. Время можно изменять по необходимости.
	<b>Автовыключение</b>	Выберите время бездействия пользователя, по истечении которого дисплей будет выключаться.

2-й	3-й	Описание
Настройки вентилятора	Управл. вентилятором	Выбор в качестве значения настройки скорости вентилятора автоматического или ручного режима.
	Настр. скор. вент-ра	Установка скорости вентилятора в диапазоне 1 и 100. — Функция активна, если для параметра <b>Управл. вентилятором</b> установлено значение <b>Ручной</b> .
	Режим вне помещения	Перед использованием прибора при температуре ниже 0 °С следует задать для параметра <b>Режим вне помещения</b> значение «Вкл.». Эта функция поддерживает внутреннюю температуру прибора, чтобы он мог правильно запуститься при включении питания. — Не отключайте кабель питания, когда эта функция включена (значение «Вкл.»). — В выключенном состоянии прибор потребляет меньше энергии, если значение этой функции — «Вкл.», а не «Выкл.».
Диспетчер внешних устройств		Управление внешними устройствами, подключенными к вашим вывескам. — Поддержка этой функции зависит от модели. — Только модель ОН46В-S
	Диспетчер устройств ввода	Настройка клавиатур для использования с вашим устройством. Вы можете добавлять и настраивать параметры клавиатуры. — Доступно только для моделей с поддержкой Bluetooth. <ul style="list-style-type: none"> <li>• <b>Список устройств Bluetooth</b> Подключите Bluetooth-клавиатуру, мышь или джойстик к вашему устройству.</li> <li>• <b>Настройки клавиатуры</b> Выполните настройку параметров подключенной клавиатуры. <ul style="list-style-type: none"> <li>– <b>Язык клавиатуры</b> Настройка языка клавиатуры.</li> <li>– <b>Тип клавиатуры</b> Настройка типа клавиатуры.</li> </ul> </li> <li>• <b>Настройки мыши</b> Позволяет выполнить настройку параметров подключенной мыши. <ul style="list-style-type: none"> <li>– <b>Основная кнопка</b> Позволяет выбрать кнопку, которая будет использоваться в качестве основной для нажатия и выбора.</li> <li>– <b>Скор. указателя</b> Позволяет настроить скорость указателя мыши.</li> </ul> </li> </ul>
Воспр. через		Выберите соответствующее значение для режима <b>Воспр. через</b> в зависимости от среды использования изделия. Домашний экран может быть различным в зависимости от настройки. — Поддержка этой функции зависит от модели.



2-й	3-й	Описание
<b>Изменение PIN</b>		<p>Изменение 4-значного персонального идентификационного номера (PIN-кода).</p> <p>Выберите произвольные 4 символа PIN-кода и введите их в поле <b>Введите новый PIN-код..</b> Повторно введите ранее выбранные 4 символа в поле <b>Введите PIN-код еще раз..</b></p> <p>В изделии теперь запомнен новый PIN-код.</p> <ul style="list-style-type: none"> <li>— ПИН-код по умолчанию: "0-0-0-0".</li> <li>— Измените PIN-код, чтобы защитить устройство.</li> </ul>
<b>Защита</b>		<ul style="list-style-type: none"> <li>— Введите 4-значный ПИН-код. ПИН-код по умолчанию: "0-0-0-0". Изменить ПИН-код можно при помощи функции <b>Изменение PIN</b>.</li> <li>— Измените PIN-код, чтобы защитить устройство.</li> </ul>
	<b>Защитная блокировка включена</b>	<p>Включите или выключите <b>Защитная блокировка включена</b>. <b>Защитная блокировка включена</b> ограничивает действия, которые могут быть выполнены с помощью пульта дистанционного управления. Для выключения <b>Защитная блокировка включена</b> необходимо ввести требуемый ПИН-код.</p> <ul style="list-style-type: none"> <li>• <b>Кнопка включения</b> Включите эту функцию, чтобы получить возможность использовать кнопку питания пульта дистанционного управления для отключения устройства, когда включена функция <b>Защитная блокировка включена</b>.</li> </ul>
	<b>Блокировка зеркалирования экрана</b>	<p>Блокировка мониторинга экранных изображений сервером <b>MagicInfo</b>.</p>
	<b>Блок. автом. воспр. USB</b>	<p>Настройте автоматическое воспроизведение содержимого <b>MagicInfo</b>, сохраненного на USB-устройстве.</p> <ul style="list-style-type: none"> <li>— Содержимое должно отображаться как <b>Published Content</b> , созданное с помощью приложения <b>MagicInfo Premium application</b> и опубликованное на используемом USB-устройстве. Программа <b>MagicInfo Premium application</b> доступна на веб-сайте. (<a href="http://displaysolutions.samsung.com">http://displaysolutions.samsung.com</a>)</li> <li>— При публикации на USB-устройстве <b>Published Content</b>  сохраняется в папках <b>Contents</b> и <b>Schedules</b> в корневой папке подключенного устройства.</li> <li>— При подключении USB-устройства с сохраненным содержимым <b>MagicInfo</b> в течение пяти секунд будет отображаться надпись <b>Блок. автом. воспр. USB : Вкл..</b></li> </ul>

2-й	3-й	Описание
<b>Защита</b>	<b>Удаленное управление</b>	Вы можете выбрать вариант <b>Разр.</b> или <b>Запрет.</b> для внешних команд, чтобы получить доступ к своему устройству с помощью сети.
	<b>Защищенный протокол</b>	Установите защиту протокола между этим и другими устройствами. <ul style="list-style-type: none"> <li>• <b>Настройки SNMP</b>                Настройте ваш ИД и пароль для подключения SNMP.               <ul style="list-style-type: none"> <li>— Поддержка этой функции зависит от модели.</li> </ul> </li> </ul>
	<b>Состояние безопасности на сервере</b>	Возможен просмотр информации о сервере MagicINFO. <ul style="list-style-type: none"> <li>— Данная функция активируется при подключении к серверу MagicINFO или RM.</li> </ul>
	<b>Блокировка сети</b>	Ограничение доступа из внешней сети. Вы можете разрешить доступ сетям путем регистрации их на сервере.
	<b>Блокировка USB</b>	Ограничение подключения к внешним USB-портам.
	<b>Диспетчер сертификатов</b>	Управление сертификатами, установленными на данном устройстве. <ul style="list-style-type: none"> <li>— Только модель OH46B-S</li> <li>— Ограниченная поддержка только для сертифицированных моделей Enterprise WPA2 (TLS/TLS/PEAP).</li> <li>— Поддержка этой функции зависит от модели.</li> <li>• <b>Сертификат приложения</b>                Просмотр сертификатов приложений, установленных на данном устройстве, и управление ими.                Подключите флэш-диск USB, содержащий сертификаты, для их установки на этом устройстве.</li> <li>• <b>Сертификат Wi-Fi</b>                Просмотр сертификатов Wi-Fi, установленных на данном устройстве, и управление ими.               <ul style="list-style-type: none"> <li>— Поддержка этой функции зависит от модели.</li> </ul> </li> </ul>

2-й	3-й	Описание
<b>Общие</b>	<b>Интеллект. защита</b>	<p>Для защиты вашего монитора и подключенных запоминающих устройств от вирусов предусмотрены следующие меры безопасности.</p> <ul style="list-style-type: none"> <li>• <b>Сканир.</b> Проверка монитора и подключенных запоминающих устройств на наличие вирусов.</li> <li>• <b>Список изолированных</b> Список объектов, перемещенных в изолятор из-за заражения вирусами.</li> </ul> <p>— Только модель OH46B</p>
	<b>Anynet+ (HDMI-CEC)</b>	<p>Anynet+ — это функция, которая позволяет управлять всеми подключенными устройствами Samsung, поддерживающими технологию Anynet+ с пульта ДУ данного изделия Samsung. Систему Anynet+ можно использовать только с устройствами Samsung, которые поддерживают функцию Anynet+. Если устройство Samsung поддерживает эту функцию, на нем должен быть логотип Anynet+.</p> <p>— Управление устройствами с поддержкой функции <b>Anynet+</b> можно осуществлять с помощью пульта ДУ, а не кнопок управления непосредственно на подключаемом изделии.</p> <p>— Пульт дистанционного управления изделием может не работать в определенных условиях. В данном случае повторно выберите устройство <b>Anynet+</b>.</p> <p>— Функция <b>Anynet+</b> работает в случае, если устройство AV с поддержкой <b>Anynet+</b> находится в режиме ожидания или включено.</p> <p>— Технология <b>Anynet+</b> в общей сложности поддерживает работу с 12 AV-устройствами. Одновременно можно подключить не более 3 устройств одного типа.</p>

---

## Устранение неполадок с Anynet+

Проблема	Решение проблемы
Функция Anynet+ не работает.	<ul style="list-style-type: none"><li>• Проверьте, поддерживает ли устройство технологию Anynet+. Система Anynet+ может работать только с устройствами, поддерживающими с ней работу.</li><li>• Убедитесь, что в устройство Anynet+ хорошо вставлен кабель питания.</li><li>• Проверьте подключения видео-, аудио-, HDMI-кабелей устройства Anynet+.</li><li>• Убедитесь, что для функции <b>Anynet+ (HDMI-CEC)</b> задан параметр <b>Вкл.</b> в меню <b>Система</b>.</li><li>• Проверьте, совместим ли пульт ДУ с технологией Anynet+.</li><li>• Система Anynet+ может не работать в определенных условиях (исходная установка).</li><li>• Если кабель HDMI был отключен и снова подключен, выполните повторный поиск устройств или выключите и снова включите изделие.</li><li>• Проверьте, включена ли функция Anynet+ на устройстве Anynet+.</li></ul>
Я хочу включить Anynet+.	<ul style="list-style-type: none"><li>• Убедитесь, что устройство с поддержкой технологии Anynet+ надлежащим образом подключено к изделию, а также проверьте, что для функции <b>Anynet+ (HDMI-CEC)</b> задано значение <b>Вкл.</b> в меню <b>Система</b>.</li></ul>
Я хочу выключить Anynet+.	<ul style="list-style-type: none"><li>• На пульте ДУ изделия нажмите кнопку <b>SOURCE</b> и выберите устройство без функции Anynet+.</li></ul>
На экране появилось сообщение «Отключение соединения устройства Anynet+...».	<ul style="list-style-type: none"><li>• Во время настройки Anynet+ или переключения в режим просмотра пульт дистанционного управления нельзя использовать.</li><li>• Пульт ДУ можно использовать после завершения настройки Anynet+ или переключения в режим Anynet+.</li></ul>
Устройство Anynet+ не воспроизводится.	<ul style="list-style-type: none"><li>• Нельзя пользоваться функцией воспроизведения, когда выполняется процесс начальной установки.</li></ul>
Подключенное устройство не отображается.	<ul style="list-style-type: none"><li>• Проверьте, поддерживает ли устройство функции Anynet+.</li><li>• Проверьте, хорошо ли вставлен кабель HDMI.</li><li>• Убедитесь, что для функции <b>Anynet+ (HDMI-CEC)</b> задан параметр <b>Вкл.</b> в меню <b>Система</b>.</li><li>• Выполните повторный поиск устройств Anynet+.</li><li>• Для Anynet+ требуется HDMI-соединение. Убедитесь, что устройство подключено к изделию с помощью HDMI-кабеля.</li><li>• Некоторые HDMI-кабели могут не поддерживать функции Anynet+.</li><li>• Если соединение было разорвано из-за сбоя питания или отключения кабеля HDMI, повторите поиск устройств.</li></ul>

2-й	3-й	Описание
<b>Общие</b>	<b>Операт. подкл. HDMI</b>	Эта функция используется для активации временной задержки при включении устройства-источника сигналов, подключенного с помощью кабеля DVI/HDMI.
	<b>Произвол. Логотип</b>	<p>Вы можете загружать и выбирать произвольный логотип, который будет отображаться при включении устройства, а также устанавливать время его отображения.</p> <ul style="list-style-type: none"> <li>• <b>Произвол. Логотип</b> <ul style="list-style-type: none"> <li>— Вы можете выбрать произвольный логотип (изображение/видео) или отключить его отображение.</li> <li>— Для установки произвольного логотипа его необходимо загрузить с внешнего USB-накопителя.</li> </ul> </li> <li>• <b>Время отобр. логот.</b> <ul style="list-style-type: none"> <li>— Если тип выбранного произвольного логотипа – это <b>Изображение</b>, вы можете установить <b>Время отобр. логот.</b></li> </ul> </li> <li>• <b>Загруз. файл логот.</b> <ul style="list-style-type: none"> <li>— Вы можете загрузить произвольный логотип на устройство с внешнего USB-накопителя.</li> <li>— Файл, выбранный вами для произвольного логотипа, следует сохранить с названием "samsung", написанным строчными буквами.</li> <li>— Если к устройству одновременно подключено несколько внешних USB-накопителей, устройство попытается загрузить произвольный логотип с накопителя, который был подключен последним.</li> </ul> </li> </ul> <div style="border: 1px solid black; padding: 5px; margin-top: 10px;"> <p>Ограничения для файла произвольного логотипа</p> <ul style="list-style-type: none"> <li>• Можно загружать изображения размером до 50 МБ. <ul style="list-style-type: none"> <li>– Поддерживаемый файл изображения: samsung_image.*</li> <li>– Поддерживаемые расширения файлов: jpg, jpeg, bmp, png</li> </ul> </li> <li>• Можно загружать видеозаписи размером до 150 МБ. Рекомендуемая длительность составляет не более 20 секунд. <ul style="list-style-type: none"> <li>– Поддерживаемые форматы видеофайлов: samsung_video.*</li> <li>– Поддерживаемые расширения файлов: avi, mpg, mpeg, mp4, ts, wmv, asf</li> </ul> </li> </ul> </div>

2-й	3-й	Описание
<b>Общие</b>	<b>Игр. режим</b>	<p>При подключении игровой консоли (например, PlayStation™ или Xbox™) можно выбрать игровой режим, чтобы получить более реалистичное изображение.</p> <ul style="list-style-type: none"> <li>— При подключении других внешних устройств со включенным режимом <b>Игр. режим</b> состояние экрана может быть неудовлетворительным.</li> </ul>
	<b>Режим симуляции DICOM</b>	<p>Отрегулируйте режим работы дисплея для отображения изображения, близкого к стандарту DICOM GSDF (Часть 14).</p> <ul style="list-style-type: none"> <li>— Это устройство нельзя использовать в качестве медицинского диагностического устройства, даже если включен режим моделирования DICOM.</li> <li>— Поддержка этой функции зависит от модели.</li> <li>— Только модель OH46B-S</li> </ul>
	<b>Режиссерский режим</b>	<p>Минимизация обработки изображения для отражения на экране оригинального замысла режиссера.</p> <ul style="list-style-type: none"> <li>— Только модель OH46B-S</li> </ul>
	<b>Адаптивное изображение</b>	<p>Оптимизация яркости и обеспечение наилучшего качества изображения в реальном времени в зависимости от освещенности окружения. Когда эта функция включена, некоторые настройки изображения не поддерживаются.</p> <ul style="list-style-type: none"> <li>— Только модель OH46B-S</li> </ul>
	<b>Очистить хранилище</b>	<p>Удалите файлы, чтобы освободить место для новых файлов содержимого. Не будут удалены файлы, недавно использованные в расписании.</p>
<b>Сброс системы</b>		Восстановление всех системных параметров по умолчанию.

## Поддержка

2-й	3-й	Описание
<a href="#">Обновление ПО</a>		<p>В меню <b>Обновление ПО</b> можно обновить программное обеспечение до последней версии.</p> <ul style="list-style-type: none"><li>— <b>ВНИМАНИЕ!</b> Не выключайте питание изделия до завершения обновления. Изделие автоматически выключится после завершения обновления ПО.</li><li>— При обновлении программного обеспечения все настроенные параметры видео и звука будут сброшены до настроек по умолчанию. Рекомендуется выписать свои настройки, чтобы их можно было легко восстановить после обновления.</li></ul>
	<a href="#">Обновить сейчас</a>	<p>Обновление программного обеспечения до последней версии.</p> <ul style="list-style-type: none"><li>— <b>Текущая версия:</b> это версия программного обеспечения, уже установленного в изделии.</li></ul>
<a href="#">Обращение в Samsung</a>		<p>Вы можете просмотреть адрес веб-сайта Samsung, номер телефона центра поддержки, номер модели вашего устройства, версию программного обеспечения, лицензию с открытым исходным кодом и другую информацию.</p> <ul style="list-style-type: none"><li>— Перейдите в пункт меню <b>Обращение в Samsung</b> и найдите параметры продукта, такие как <b>Код модели</b> и <b>Версия ПО</b>.</li></ul>
<a href="#">Прил.</a>		<p>Обновление приложений и управление ими. Для использования меню <b>Прил.</b> необходимо принять условия использования.</p> <p>Проверьте сведения о приложении и повторно установите его, если оно работает неправильно.</p> <ul style="list-style-type: none"><li>— Только модель OH46B-S</li></ul>

---

2-й	3-й	Описание
Условия использования и политика конфиденциальности		<p>Просмотрите и определите политику конфиденциальности для MagicInfo и других служб.</p> <ul style="list-style-type: none"><li>— Убедитесь в том, что устройство подключено к сети.</li><li>— Элементы меню зависят от конкретной модели устройства.</li><li>— Доступность функции зависит от региона.</li><li>— Эта функция активируется только при выборе пункта "Уведомление о конфиденциальности Smart Signage" во время установки.</li><li>— Только модель OH46B-S</li></ul>
Обслуживание устройства		<p>Позволяет оптимизировать и проверить состояние Signage. Можно проверить и очистить место хранения, выявить проблемы или запросить техническую поддержку.</p> <ul style="list-style-type: none"><li>— Только модель OH46B-S</li></ul>
Общий сброс		<p>При выборе данного параметра текущие параметры экрана сбрасываются до заводских.</p>

---



---

– Прежде чем обращаться в центр по обслуживанию клиентов Samsung, проверьте следующим образом работу устройства. Если проблему устранить не удастся, обратитесь в центр по обслуживанию клиентов Samsung.

---

– Если экран остается пустым, проверьте систему компьютера, видеоконтроллер и кабель.

## Действия перед обращением в сервисный центр Samsung

### Проверка работы устройства

Проверьте, нормально ли работает устройство, с помощью функции проверки устройства.

Если экран остается пустым, а светящийся индикатор питания / датчик пульта дистанционного управления мигает, даже если устройство правильно подключено к компьютеру, выполните проверку работы устройства.

- 1 Отключите питание компьютера и устройства.
- 2 Отсоедините от устройства все кабели.
- 3 Включение питания изделия.
- 4 Если отображается надпись **Кабель не подключен** значит, устройство функционирует в нормальном режиме.

### Проверка разрешения и частоты

Если был выбран режим, параметры которого превышают поддерживаемое устройством разрешение, на экране ненадолго отобразится надпись **Неоптимальный режим** (см. раздел «Поддерживаемые предустановленные режимы синхронизации»).

## Проверьте следующие показатели

### Проблема, связанная с установкой (режим ПК)

Экран продолжает включаться и выключаться.	Проверьте кабельное соединение между устройством и компьютером и убедитесь в его надежности.
При соединении изделия и ПК кабелем HDMI или HDMI-DVI вдоль всех четырех сторон экрана видны пустые области.	<p>Причина появления этих пустых областей на экране никак не связана с изделием.</p> <p>Появление пустых областей на экране вызвано ненадлежащей работой компьютера или графической платы. Чтобы устранить эту проблему, настройте размер экрана в настройках HDMI или DVI для графической платы.</p> <p>Если в меню настроек графической платы отсутствует параметр, позволяющий регулировать размер экрана, обновите драйвер графической платы до новейшей версии.</p> <p>(Для получения подробных сведений о регулировке параметров экрана обратитесь к производителю графической платы или компьютера.)</p>

### Неисправность экрана

На экране отображается надпись <b>Нет сигнала</b> .	<p>Проверьте, правильно ли подключено устройство с помощью кабеля.</p> <p>Проверьте, включено ли питание устройства, подключенного к вашему устройству.</p>
Отображается надпись <b>Неоптимальный режим</b> .	<p>Это сообщение отображается в том случае, когда сигнал с графической платы превышает максимальное разрешение и частоту устройства.</p> <p>Обратитесь к таблице «Поддерживаемые предустановленные режимы синхронизации» и установите максимальное разрешение и частоту в соответствии со спецификацией устройства.</p>
Изображения на экране искажены.	Проверьте подключение кабеля к устройству.
Нечеткие изображения на экране. Изображения на экране размыты.	Установите рекомендуемый уровень разрешения и частоты.
Изображения на экране колеблются и дрожат.	Убедитесь в том, что разрешение и частота компьютера и графической платы заданы в диапазоне, совместимом с устройством. Затем, если требуется, измените настройки экрана, пользуясь дополнительной информацией в меню устройства и таблицей сигналов, посылаемых в стандартном режиме.
Тени или остаточные изображения на экране.	
Экран слишком светлый. Экран слишком темный.	Настройте параметры <b>Яркость</b> и <b>Контраст</b> .
Цвета на экране отображаются неверно.	Перейдите к пункту <b>Изображение</b> и выполните настройку параметра <b>Цвет. пространство</b> .
Белый не выглядит белым.	Перейдите к пункту <b>Изображение</b> и выполните настройку параметра <b>Баланс белого</b> .

## Неисправность экрана

Отсутствуют изображения на экране, а светящийся индикатор питания / датчик пульта дистанционного управления мигает каждые 0,5-1 секунду.

Устройство находится в режиме энергосбережения.

Для возврата к предыдущему экрану нажмите любую клавишу на клавиатуре или переместите мышь.

Устройство автоматически выключается.

Выберите пункт **Система** и убедитесь, что для функции **Автовыключение** установлено значение **Выкл.**

Если к монитору подключен компьютер, проверьте на нем состояние питания.

Убедитесь, что кабель питания правильно подсоединен к монитору и к розетке.

Если сигнал от подключенного устройства не поступает, через 10–15 минут монитор автоматически выключается.

Качество изображения на мониторе отличается от качества изображения при покупке.

Чтобы получить качество изображения высокой четкости (HD), используйте кабель HDMI.

Отображение на экране не соответствует качеству воспроизводимого файла.

Эпизоды кодированных видео с движущимися объектами (например, при просмотре спортивных мероприятий или боевиков) могут отображаться с искажениями.

Искажения во время просмотра могут быть вызваны слабым уровнем сигнала или низким качеством изображения. Это не означает, что устройство неисправно.

Статические помехи на аналоговых и цифровых устройствах могут быть вызваны работой мобильного телефона, расположенного в радиусе одного метра от них.

Яркость и цвет изображения не соответствуют качеству воспроизводимого файла.

Откройте пункт **Изображение** и отрегулируйте такие настройки экрана, как **Цветовая темп-ра**, **Яркость** и **Четкость**.

Перейдите к пункту **Система** и выполните настройку параметра **Режим "Экон. энергии"**.

Выполните сброс настроек экрана до значений по умолчанию.

На экране отображаются разноцветные линии (красные, зеленые или синие).

Появление таких линий вызвано повреждением файла DATA SOURCE DRIVER IC на мониторе. Для решения этой проблемы обратитесь в сервисный центр Samsung.

Изображение на экране колеблется и замирает.

Возможно, используемое разрешение экрана не соответствует рекомендованному, или сигнал поступает нестабильно. Для устранения проблемы установите на ПК рекомендованное разрешение экрана.

Окно просмотра не разворачивается во весь экран.

При просмотре каналов HD файл содержимого SD (формата 4:3) может отображаться с черными полосами по обеим сторонам экрана.

Черные полосы сверху и снизу экрана могут также появляться из-за несовпадения коэффициентов соотношения сторон в видео и на мониторе.

Измените настройки размеров экрана, установив полноэкранный режим на мониторе или на устройстве-источнике.

---

### Неисправность пульта дистанционного управления

Пульт дистанционного управления не работает.	Убедитесь, что батареи вставлены правильно (+/-).
	Проверьте, не сели ли батареи.
	Проверьте, подается ли питание.
	Убедитесь, что кабель питания подсоединен.
	Проверьте, нет ли поблизости какого-либо специального освещения или неоновых вывесок.

### Неисправность устройства-источника сигналов

Во время загрузки компьютера раздается звуковой сигнал.	Если во время загрузки компьютера раздается звуковой сигнал, требуется провести осмотр компьютера.
---	--

### Другие неисправности

Устройство имеет запах пластика.	Это нормально. Через некоторое время запах исчезнет.
Звук или изображение периодически обрываются.	Проверьте кабельное соединение и при необходимости подсоедините кабель повторно. При использовании слишком жесткого или толстого кабеля аудио- или видеофайлы могут воспроизводиться с искажениями. Кабель должен быть одновременно гибким и прочным. В процессе крепления монитора к стене рекомендуется подключать кабели под прямым углом.
По краям монитора видны мелкие частицы.	Эти частицы нанесены специально и являются частью дизайна. Это не является неисправностью.
При попытке изменить разрешение ПК появляется сообщение <b>Данное разрешение пока не поддерживается..</b>	Сообщение <b>Данное разрешение пока не поддерживается.</b> появляется в том случае, если разрешение источника входного сигнала превышает максимально допустимое разрешение экрана. Для устранения этой проблемы измените установите такое разрешение ПК, которое поддерживается экраном монитора.
Функция <b>Черный HDMI</b> на устройстве HDMI с выходом YCbCr работает некорректно.	Функция доступна только в том случае, если устройство-источник (например, проигрыватель DVD или приставка STB) подсоединено к монитору с помощью кабеля HDMI (сигнал RGB).
В режиме HDMI отсутствует звук.	Цвета на экране могут отображаться неверно. Возможно отсутствие изображения или звука. Это может быть вызвано тем, что к монитору подключено устройство-источник, которое поддерживает только старую версию стандарта HDMI.

---

## Другие неисправности

### Инфракрасный датчик не работает.

Убедитесь, что при нажатии любой кнопки на пульте дистанционного управления на датчике загорается индикатор.

Если индикатор не загорается, отключите, а затем снова включите выключатель питания, расположенный на задней части монитора

(если экран выключается, светящийся индикатор питания / датчик пульта дистанционного управления загорается красным светом).

Если действия с выключателем питания не помогли, и индикатор датчика по-прежнему не загорается, это может быть признаком отсоединения одного из внутренних разъемов.

Для устранения неисправности обратитесь в ближайший сервисный центр.

Если при нажатии кнопки на пульте дистанционного управления индикатор инфракрасного датчика не начинает мигать красным, датчик может быть неисправен.

Для устранения неисправности обратитесь в ближайший сервисный центр.

- Функция доступна только в том случае, если устройство-источник (например, проигрыватель DVD или приставка STB) подсоединено к монитору с помощью кабеля HDMI (сигнал RGB).

---

## Вопросы и ответы

### Вопрос

Как изменить частоту?

### Ответ

Задайте частоту на графической плате.

- Windows 7: выберите Панель управления → Оформление и персонализация → Экран → Настройка разрешения экрана → Дополнительные параметры → Монитор и настройте частоту в разделе Параметры монитора.
- Windows 8: выберите Параметры → Панель управления → Оформление и персонализация → Экран → Настройка разрешения экрана → Дополнительные параметры → Монитор и настройте частоту в разделе Параметры монитора.
- Windows 10: выберите Настройки → Система → Дисплей → Расширенные настройки просмотра → Свойства адаптера дисплея → Монитор и измените настройку Частота обновления экрана в разделе Параметры монитора.

Как изменить разрешение?

- Windows 7: выберите Панель управления → Оформление и персонализация → Экран → Настройка разрешения экрана и настройте разрешение.
- Windows 8: выберите Настройки → Панель управления → Оформление и персонализация → Экран → Настройка разрешения экрана и настройте разрешение.
- Windows 10: выберите Настройки → Система → Дисплей → Расширенные настройки просмотра и настройте разрешение

Как задать режим энергосбережения?

- Windows 7: задайте режим энергосбережения, выбрав Панель управления → Оформление и персонализация → Персонализация → Параметры экранной заставки или BIOS SETUP на компьютере.
- Windows 8: Задайте энергосберегающий режим, выбрав Параметры → Панель управления → Оформление и персонализация → Персонализация → Параметры экранной заставки или с помощью настроек BIOS SETUP на компьютере.
- Windows 10: Задайте энергосберегающий режим, выбрав Настройки → Персонализация → Экран блокировки → Параметры времени простоя экрана → Питание & сон или BIOS SETUP на компьютере.

---

– Дополнительные инструкции и настройки приведены в руководстве пользователя ПК или видеокарты.

– Размер

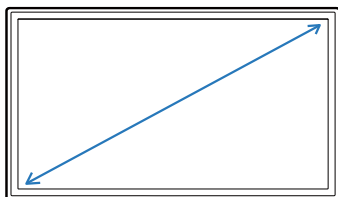

– Область экрана

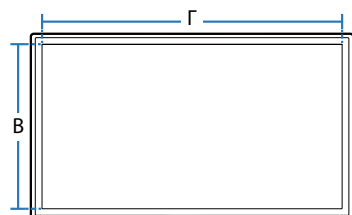

### Общие

LED монитор - устройство, предназначенное для визуального отображения текстовой и графической информации.

**Название модели**

**ОН46В / ОН46В-S**

Панель	Размер	Класс 46 (45,9 дюймов / 116,8 см)
	Область экрана	1018,08 мм (Г) x 572,67 мм (В)
Источник питания		Переменный ток 100-240В~ 50/60Гц См. сведения на этикетке на задней панели устройства, поскольку в разных странах стандартным считается разное напряжение.
Условия окружающей среды	Эксплуатация	Температура : От -30 °С до 50 °С (От -22 °F до 122 °F) * Для установки корпуса внутреннюю температуру следует поддерживать на уровне 40 °С или ниже. Влажность : От 10% до 80%, без конденсации
	Хранение	Температура : От -20 °С до 50 °С (От -4 °F до 122 °F) Влажность : От 5% до 95%, без конденсации * Применимо до совершения распаковки изделия.

---

- Plug-and-Play

Данный монитор можно устанавливать и использовать с любыми системами, совместимыми с Plug-and-Play. Благодаря двустороннему обмену данными между монитором и системой компьютера можно оптимизировать настройки монитора. Установка монитора выполняется автоматически. Однако можно задать настройки установки по своему усмотрению.

- Из-за технологии производства этого изделия приблизительно 1 пиксель на миллион на ЖК-экране может казаться ярче или темнее. Это не влияет на работу устройства.
- Подробные технические характеристики устройства доступны на веб-сайте Samsung.





## Предустановленные режимы синхронизации

— В данном устройстве предусмотрена настройка только одного значения разрешения для каждого определенного размера экрана, что, вследствие особенностей дисплея, позволяет добиться оптимального качества изображения. Использование разрешения, отличного от заданного, может снизить качество изображения. Чтобы этого избежать, рекомендуется выбрать оптимальное разрешение, заданное для используемого изделия.

Название модели	ОН46В / ОН46В-S	
Синхронизация	Частота горизонтальной развертки	15 – 135 кГц
	Частота вертикальной развертки	24 – 75 Гц
Разрешение	Оптимальное разрешение	1920 x 1080 при частоте 60 Гц
	Максимальное разрешение	4096 x 2160 при частоте 60 Гц

Если с компьютера будет передаваться сигнал, включенный в список представленных ниже сигналов, посылаемых в стандартном режиме, настройка экрана будет выполняться автоматически. Если сигнал, передаваемый с компьютера, не входит в список сигналов, посылаемых в стандартном режиме, экран может оставаться пустым, хотя светящийся индикатор питания / датчик пульта дистанционного управления будет гореть. В этом случае измените настройки в соответствии с приведенной ниже таблицей и сведениями руководства пользователя для графической платы.

Разрешение	Частота горизонтальной развертки (кГц)	Частота вертикальной развертки (Гц)	Частота синхронизации пикселей (МГц)	Полярность синхронизации (Г/В)
IBM, 720 x 400	31,469	70,087	28,322	-/+
MAC, 640 x 480	35,000	66,667	30,240	-/-
MAC, 832 x 624	49,726	74,551	57,284	-/-
MAC, 1152 x 870	68,681	75,062	100,000	-/-
VESA, 640 x 480	31,469	59,940	25,175	-/-
VESA, 640 x 480	37,861	72,809	31,500	-/-
VESA, 640 x 480	37,500	75,000	31,500	-/-
VESA, 800 x 600	37,879	60,317	40,000	+/+
VESA, 800 x 600	48,077	72,188	50,000	+/+

– Частота горизонтальной развертки  
Время, необходимое для сканирования одной строки от левой стороны экрана до правой, называется горизонтальным периодом. Обратная величина горизонтального периода называется частотой горизонтальной развертки. Частота горизонтальной развертки измеряется в кГц.

– Частота вертикальной развертки  
Каждое изображение на изделии, которое видит зритель, отображается несколько раз в секунду (подобно флуоресцентной лампе). Число повторных отображений одного и того же изображения в секунду называется частотой вертикальной развертки или частотой обновления. Частота вертикальной развертки измеряется в Гц.

Разрешение	Частота горизонтальной развертки (кГц)	Частота вертикальной развертки (Гц)	Частота синхронизации пикселей (МГц)	Полярность синхронизации (Г/В)
VESA, 800 x 600	46,875	75,000	49,500	+/+
VESA, 1024 x 768	48,363	60,004	65,000	-/-
VESA, 1024 x 768	56,476	70,069	75,000	-/-
VESA, 1024 x 768	60,023	75,029	78,750	+/+
VESA, 1152 x 864	67,500	75,000	108,000	+/+
VESA, 1280 x 720	45,000	60,000	74,250	+/+
VESA, 1280 x 800	49,702	59,810	83,500	-/+
VESA, 1280 x 1024	63,981	60,020	108,000	+/+
VESA, 1280 x 1024	79,976	75,025	135,000	+/+
VESA, 1366 x 768	47,712	59,790	85,500	+/+
VESA, 1440 x 900	55,935	59,887	106,500	-/+
VESA(RB), 1600 x 900	60,000	60,000	108,000	+/+
VESA, 1680 x 1050	65,290	59,954	146,250	-/+
VESA, 1920 x 1080	67,500	60,000	148,500	+/+
СТА-861, 3840 x 2160	54,000	24,000	297,000	+/+
СТА-861, 3840 x 2160	56,250	25,000	297,000	+/+
СТА-861, 3840 x 2160	67,500	30,000	297,000	+/+
СТА-861, 3840 x 2160	112,500	50,000	594,000	+/+

---

Разрешение	Частота горизонтальной развертки (кГц)	Частота вертикальной развертки (Гц)	Частота синхронизации пикселей (МГц)	Полярность синхронизации (Г/В)
СТА-861, 3840 x 2160	135,000	60,000	594,000	+/+
СТА-861, 4096 x 2160	54,000	24,000	297,000	+/+
СТА-861, 4096 x 2160	67,500	30,000	297,000	+/+
СТА-861, 4096 x 2160	112,500	50,000	594,000	+/+
СТА-861, 4096 x 2160	135,000	60,000	594,000	+/+

---

### Ответственность за платные услуги (стоимость услуг для клиентов)

— Визит специалиста сервисного центра оплачивается в следующих случаях (независимо от предоставленной гарантии):

#### В изделии не обнаружено неисправностей

Чистка изделия, настройка, объяснение правил использования, переустановка и т.п.

- Специалист сервисного центра дает инструкции по использованию изделия или просто изменяет настройки, не разбирая изделия.
- Неисправность вызвана факторами окружающей среды (Интернет, антенна, помехи и т.п.)
- Изделие переустановлено или к нему подключены дополнительные устройства после первоначальной установки.
- Изделие переустановлено и перенесено в другое место в помещении либо в другое здание.
- Клиенту необходимы инструкции по использованию изделия, произведенного другой компанией.
- Клиенту необходимы инструкции по работе в сети или использованию программы, произведенной другой компанией.
- Клиенту необходимо установить программное обеспечение и настроить изделие.
- Специалист сервисного центра обнаруживает загрязнения или инородные материалы внутри изделия и удаляет их.
- Клиенту необходима установка изделия в случае приобретения его в Интернете или на дому.

### Повреждение изделия по вине клиента

Повреждение изделия вызвано неправильным обращением или неаккуратным ремонтом.

Если повреждение изделия вызвано одной из следующих причин:

- Внешнее воздействие или падение.
- Использование источников питания или дополнительных изделий, не являющихся продукцией Samsung.
- Ремонт, произведенный лицом, которое не является инженером сторонней обслуживающей компании или партнером Samsung Electronics Co., Ltd.
- Ремонт, произведенный клиентом, а также модернизация изделия.
- Подключение изделия к сети с неподходящим напряжением или включение его в недопустимую электрическую схему.
- Несоблюдение мер предосторожности, приведенных в Руководстве пользователя.

#### Прочее

- Поломка изделия по причине стихийного бедствия (удар молнии, пожар, землетрясение, наводнение и т.п.).
- Закончились или пришли в негодность расходные компоненты (аккумулятор, тонер, флуоресцентные и обычные лампы, фильтр и т.п.).

— Если клиент требует обслуживания, но изделие полностью исправно, то работу специалиста необходимо будет оплатить. Рекомендуем прочитать Руководство пользователя прежде, чем обращаться в сервисный центр.

## Предотвращение появления остаточного изображения

### Что такое остаточное изображение?

При обычной работе дисплея остаточное изображение появляться не должно. Под обычной работой подразумевается непрерывно меняющееся видеоизображение. Если на дисплее в течение длительного времени отображается неподвижное изображение, появляется небольшое различие в напряжении между электродами, которые управляют жидким кристаллом, отображающим пиксел. Такая разница между электродами со временем увеличивается, и из-за этого жидкие кристаллы становятся все тоньше и тоньше. Когда это происходит, при смене изображения на экране может оставаться предыдущее изображение.

- ⊘ Настоящая информация является руководством для предотвращения остаточного изображения. Просмотр неподвижного экрана в течение длительного периода времени может привести к появлению остаточного изображения. Данная проблема не включена в гарантию.

## Рекомендуемые меры по предотвращению

Просмотр неподвижного экрана в течение длительного периода времени может привести к появлению остаточного изображения или пятен. Если вы не планируете использовать устройство в течение длительного времени, отключите его, либо активируйте энергосберегающий режим или экранную заставку с динамическим изображением.

- Регулярно меняйте цвета.



- Не используйте цвет текста и цвет фона контрастной яркости.
- Не используйте цвета контрастной яркости (черный и белый; серый и черный).



---

## Лицензия



Dolby, Dolby Atmos, Dolby Audio and the double-D symbol are registered trademarks of Dolby Laboratories Licensing Corporation. Manufactured under license from Dolby Laboratories. Confidential unpublished works. Copyright © 2012-2021 Dolby Laboratories. All rights reserved.



The terms HDMI, HDMI High-Definition Multimedia Interface, HDMI trade dress and the HDMI Logos are trademarks or registered trademarks of HDMI Licensing Administrator, Inc.

---

### Open Source License Notice

Open Source used in this product can be found on the following webpage (<https://opensource.samsung.com>).



ДАННЫЙ ПРОДУКТ РЕАЛИЗУЕТСЯ С ОГРАНИЧЕННОЙ ГАРАНТИЕЙ И МОЖЕТ ИСПОЛЬЗОВАТЬСЯ ТОЛЬКО В СОЧЕТАНИИ С HEVC-КОНТЕНТОМ, УДОВЛЕТВОРЯЮЩИМ КАЖДОЕ ИЗ СЛЕДУЮЩИХ УСЛОВИЙ: (1) HEVC-КОНТЕНТ ПРЕДНАЗНАЧЕН ТОЛЬКО ДЛЯ ЛИЧНОГО ИСПОЛЬЗОВАНИЯ, (2) HEVC-КОНТЕНТ НЕ ПРЕДЛАГАЕТСЯ НА ПРОДАЖУ И (3) HEVC-КОНТЕНТ СОЗДАН ВЛАДЕЛЬЦЕМ ПРОДУКТА.

ДАННЫЙ ПРОДУКТ НЕ МОЖЕТ ИСПОЛЬЗОВАТЬСЯ В СОЧЕТАНИИ С ЗАКОДИРОВАННЫМ В ФОРМАТЕ HEVC КОНТЕНТОМ, КОТОРЫЙ БЫЛ СОЗДАН ТРЕТЬЕЙ СТОРОНОЙ, ЗАКАЗАН ИЛИ ПРИОБРЕТЕН ПОЛЬЗОВАТЕЛЕМ У ТРЕТЬЕЙ СТОРОНЫ ЗА ИСКЛЮЧЕНИЕМ СЛУЧАЕВ, КОГДА ЛИЦЕНЗИРОВАННЫМ ПРОДАВЦОМ КОНТЕНТА ПОЛЬЗОВАТЕЛЮ ПРЕДОСТАВЛЕНЫ ОСОБЫЕ ПРАВА НА ИСПОЛЬЗОВАНИЕ ПРОДУКТА В СОЧЕТАНИИ С ДАННЫМ КОНТЕНТОМ.

ИСПОЛЬЗОВАНИЕ ВАМИ ДАННОГО ПРОДУКТА В СОЧЕТАНИИ С ЗАКОДИРОВАННЫМ В ФОРМАТЕ HEVC КОНТЕНТОМ СЧИТАЕТСЯ СОГЛАСИЕМ С ВЫШЕИЗЛОЖЕННЫМИ ОГРАНИЧЕННЫМИ УСЛОВИЯМИ ИСПОЛЬЗОВАНИЯ.

---

## Терминология

**480i / 480p / 720p / 1080i / 1080p**\_\_\_\_\_ Приведенные выше скорости развертки указывают на число эффективных линий сканирования, определяющего разрешение экрана. Скорость развертки может указываться в единицах i (чересстрочная развертка) или p (прогрессивная развертка) в зависимости от метода развертки.

- Развертка

Разверткой называется процесс отправки пикселей, поэтапно формирующих изображение. Чем выше число пикселей, тем четче и ярче изображение.

- Прогрессивная

В режиме прогрессивной развертки линии пикселей развертываются на экране одна за другой (прогрессивно).

- Чересстрочная

В режиме чересстрочной развертки сначала на экран выводятся одни линии пикселей, а затем оставшиеся.

**Режим прогрессивной развертки и режим развертки с чередованием**\_\_\_\_\_ В режиме развертки без чередования (прогрессивная развертка) горизонтальные линии выводятся на экран сверху вниз одна за другой. В режиме чересстрочной развертки на экран сначала выводятся все нечетные линии, а потом – все четные. Режим развертки без чередования используется в основном в мониторах, поскольку он обеспечивает четкость экрана, а режим чересстрочной развертки используется в основном в телевизорах.

**Шаг зерна**\_\_\_\_\_ Изображение на экране состоит из красных, зеленых и синих точек. Чем меньше расстояние между точками, тем выше разрешение. Размером точки называется самое малое расстояние между двумя точками одного цвета. Размер точки измеряется в миллиметрах.

**Частота кадров**\_\_\_\_\_ Каждое изображение на изделии отображается несколько раз в секунду (подобно свету мерцающей флуоресцентной лампы), благодаря чему его видит зритель. Число повторных отображений одного и того же изображения в секунду называется частотой вертикальной развертки или частотой обновления. Частота вертикальной развертки измеряется в Гц.

Пример. 60 Гц указывает на то, что одно изображение отображается на экране 60 раз в секунду.

**Частота строк**\_\_\_\_\_ Время, необходимое для сканирования одной строки от левой стороны экрана до правой, называется горизонтальным периодом. Обратная величина горизонтального периода называется частотой горизонтальной развертки. Частота горизонтальной развертки измеряется в кГц.

**Источник**\_\_\_\_\_ Источником входного сигнала называется устройство передачи видеосигнала, подключенное к другому устройству, например, видеокамере или проигрывателю видео или DVD.

**Plug & Play**\_\_\_\_\_ Plug & Play — это функция, обеспечивающая автоматический обмен данными между монитором и компьютером для достижения оптимального отображения. Для выполнения функции Plug & Play в изделии используется международный стандарт VESA DDC.

**Разрешение**\_\_\_\_\_ Разрешение — это число горизонтальных точек (пикселей) и вертикальных точек (пикселей), формирующих изображение на экране. От разрешения зависит уровень детализации. Чем выше разрешение, тем больше деталей отображается на экране, что удобно при одновременном выполнении нескольких задач.

Пример. Разрешение 1920 X 1080 предполагает 1,920 горизонтальных пикселей (разрешение по горизонтали) и 1,080 вертикальных пикселей (разрешение по вертикали).

**DVD (универсальный цифровой диск)**\_\_\_\_\_ Диск DVD — это носитель размером с компакт-диск, на котором можно сохранять приложения мультимедиа (аудио, видео или игры) с помощью технологии сжатия видеосигналов MPEG-2.

**HDMI (спецификация HDMI)**\_\_\_\_\_ Это интерфейс, подключаемый к источнику цифрового звука или видео высокой четкости с помощью одного кабеля и передающий сигналы без сжатия.

**Multiple Display Control (MDC)**\_\_\_\_\_ MDC (Multiple Display Control) — это приложение, позволяющее с помощью компьютера легко управлять одновременно несколькими устройствами отображения. Для связи между компьютером и устройством отображения используются кабели RS232C (последовательная передача данных) и RJ45 (локальная сеть).