



Руководство пользователя

Профессиональные дисплеи Lumien

серии Standard



Инструкция по безопасности

Для обеспечения надежного использования оборудования и безопасности сотрудников, пожалуйста, соблюдайте следующее при установке, использовании и обслуживании:

- 1) Надежная система заземления предотвращает возникновения помех сигналов, механических повреждений и защищает пользователей от удара током.
- 2) Запрещается изменение механической или электрической конструкции устройства. В иных случаях производитель не несет ответственность за возникшие негативные последствия.
- 3) *Не используйте двухжильный штекер, убедитесь, что входной источник питания оборудования составляет 100-240 В переменного тока 50/60 Гц.*
- 4) Оборудование состоит из высоковольтных компонентов 220 В. Не демонтируйте корпус без разрешения во избежание опасности поражения электрическим током. Не размещайте оборудование в переохлажденных или перегретых помещениях.
- 5) Не рекомендуется использовать в условиях с повышенной влажностью. При длительном неиспользовании оборудования рекомендуется отключить устройство от питания.
- 6) Обязательно извлеките кабель питания из розетки в случаях перемещения устройства и переустановке компонентов. При необходимости отключайте и подключайте повторно все электрические и другие соединения.
- 7) Не допускается демонтаж корпуса оборудования и ремонт, осуществляемый несертифицированными специалистами во избежание несчастных случаев и повреждения устройства.
- 8) Не распыляйте химические вещества и жидкости на оборудование и вблизи него.

Оглавление

1. Обзор	5
1.1 Вступление	5
1.2 Внешний вид устройства	6
1.3 Панель разъемов.....	6
2. Руководство по установке	6
2.1 Распаковка	6
2.2 Руководство по установке	7
2.1 Настенный монтаж	7
3. Руководство по эксплуатации	9
3.1 Включение	9
3.2 Боковая кнопочная панель управления	9
3.3 Внешний вид и описание функций кнопок пульта дистанционного управления	10
4. Меню программы Digital Signage	11
4.1 Базовые настройки	12
4.1.1 Поворот экрана	12
4.1.2 Режим работы экрана	13
4.1.3 Настройки сервера.....	13
4.1.4 Дата и время	14
4.1.5 Системные настройки	17
4.2 Расширенные настройки	18
4.2.1 Системные настройки	18
4.2.2 Регулярное включение и выключение	21
4.2.3 Настройки громкости	24
4.2.4 Настройки сети	25
4.2.5 Настройки сервера... ..	26
4.2.6 Управление ПО	27
4.2.7 Управление файлами... ..	27
4.3 Трансляция автономного контента.....	27
4.4 Публикация контента с использованием мультимедийного сервера GTV Lumien... ..	29
5. Описание функций оболочки Андроид	31
5.1 Встроенный мультимедийный проигрыватель.....	34

5.2	Файловый проводник.....	41
5.3	Меню настроек Андроид	44
5.3.1	Беспроводные сети и сетевое подключение.....	45
5.3.2	Персонализация	55
5.3.3	Ввод & вывод.....	56
5.3.4	Приложения.....	59
5.3.5	Система	64
5.3.6	Информация о системе	81
5.4	Меню настройки звука и изображения	82
6.	Таблица совместимости сигналов	85
7.	Безопасность и обслуживание	86

1. Обзор

1.1 Вступление

Профессиональный дисплей Lumien серии Standard используется для систем Digital Signage. Дисплей обладает матрицей с яркостью 500 кд/м² и отличается широким диапазоном цветовой палитры, позволяющим отобразить высококачественный контент.

Благодаря встроенной Digital Signage системе Lumien Signage становится возможным публикация контента и управление им. Технология «Anti-dark spot» предотвращает появление темных пятен на дисплее после длительного использования. Низкое электропотребление и интеллектуальное управление питанием позволяют сократить ресурсы на содержание устройства. Дисплей Lumien серии Standard может использоваться оснащение помещений, когда предъявляются высокие требования к средствам визуализации.

1.2 Внешний вид устройства

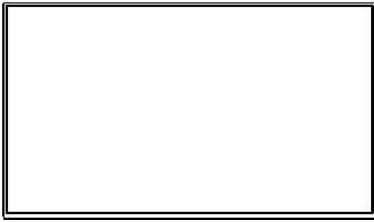

Передний вид

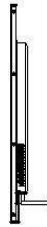

Боковой вид

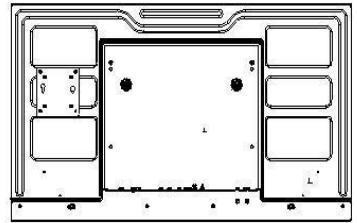

Задний вид

1.3 Панель разъёмов

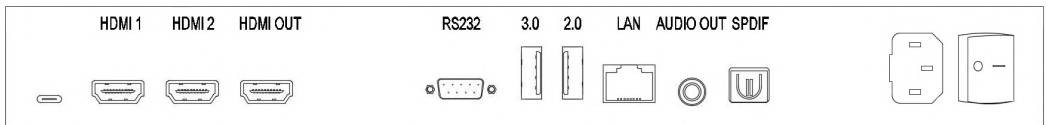

1. Type-C in;
2. HDMI 1 in;
3. HDMI 2 in;
4. HDMI out (только для сигнала с HDMI in);
5. RS232;
6. USB 3.0;
7. USB 2.0;
8. Порт RJ45 для сетевого подключения и управления по LAN (используются те же HEX-коды, что и для протокола RS232);
9. Audio out;
10. SPDIF;
11. Розетка питания 220В C14;
12. Тумблер включения питания.

Из-за больших размеров и тяжелого веса устройства для переноски рекомендуется привлечь усилия как минимум двух сотрудников. Фронтальная часть дисплея хрупкая, при неосторожном обращении легко подвергается царапинам. Рекомендуется обращаться с дисплеем осторожно. Не кладите панель лицевой стороной вниз без защитной наклейки. После распаковки убедитесь, что в коробке находятся следующие предметы:

- Профессиональный дисплей x1
- Гарантийный талон x1
- Руководство пользователя x1
- Силовой кабель x1
- Пульт дистанционного управления x1
- WI-FI-антенна

2. Руководство по установке

Производитель не несет ответственности за установку оборудования несертифицированными специалистами. Во избежание сокращения срока эксплуатации не размещайте оборудование в помещениях с повышенной влажностью. Пожалуйста, сохраните упаковку для дальнейшей транспортировки.

2.1 Настенный монтаж

Шаг 1:

Выберите подходящее место на стене, определите монтажное отверстие и установите монтажную пластину на стену (в случаях установки устройства на деревянную стену, убедитесь, что толщина стены составляет не менее 3 см, несущий вес – 100 кг).

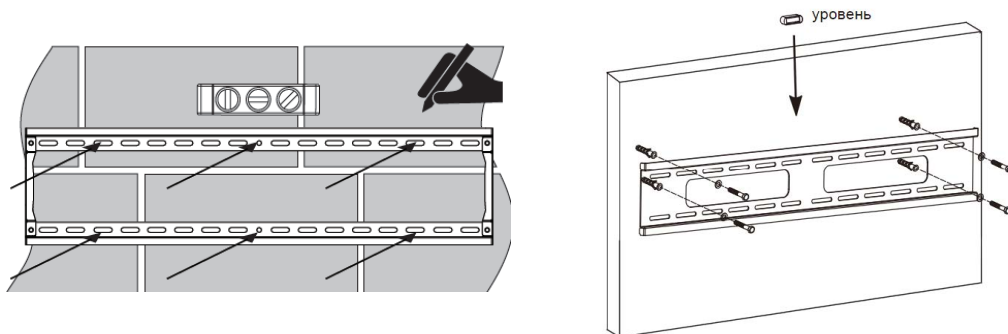

Шаг 2

Закрепите ТВ адаптеры крепления на тыльной стороне дисплея. При необходимости используйте шайбы и пластиковые распорки.

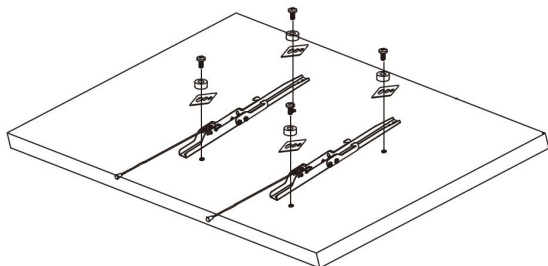

Шаг 3

Навесьте устройство на настенную пластину. При наличии в креплении страховочных винтов, затяните их, зафиксировав дисплей. При наличии в креплении пружинного механизма, легко нажмите на нижнюю часть дисплея до характерного щелчка.

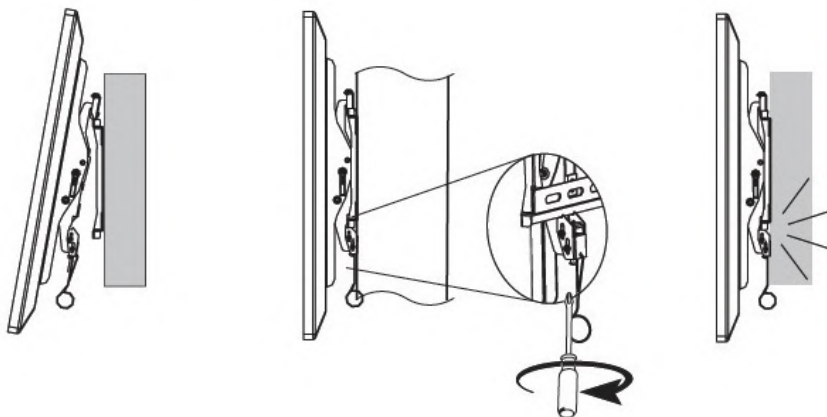

3. Руководство по эксплуатации

3.1 Включение

Подключите кабель С13 - евровилка к дисплею и к розетке питания 220В. Нажмите тумблер питания, находящийся на дисплее рядом с гнездом питания С14.

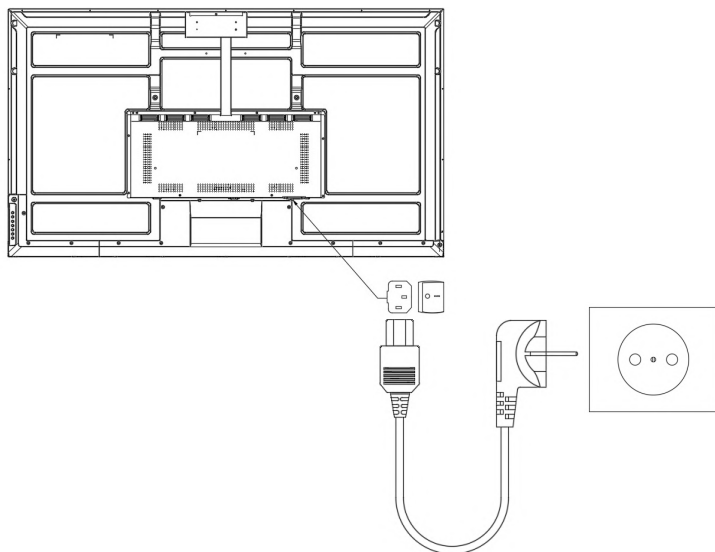

3.2 Боковая кнопочная панель управления

Панель содержит 7 кнопок управления:

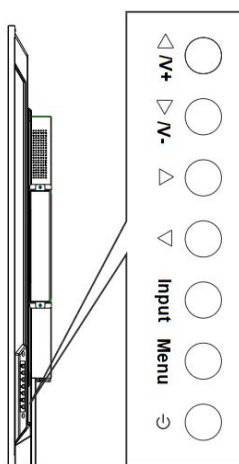

1. отвечает за включение и выключение подсветки дисплея. При этом питание плат и система остаются запущенными.
2. **Menu** открывает основные настройки Андроид, описанное в п.5.3.
3. **Input** открывает меню выбора источников сигнала, а также служит для входа в подменю разделов настроек и переключения тумблеров функций.
4. осуществляет выход из подменю на уровень выше.
5. осуществляет вход в подменю.
6. Уменьшение уровня звука динамиков дисплея, а также движение курсора вниз при работе с меню.
7. Увеличение уровня звука динамиков дисплея, а также движение курсора вверх при работе с меню.

3.3 Внешний вид и описание функций кнопок пульта дистанционного управления

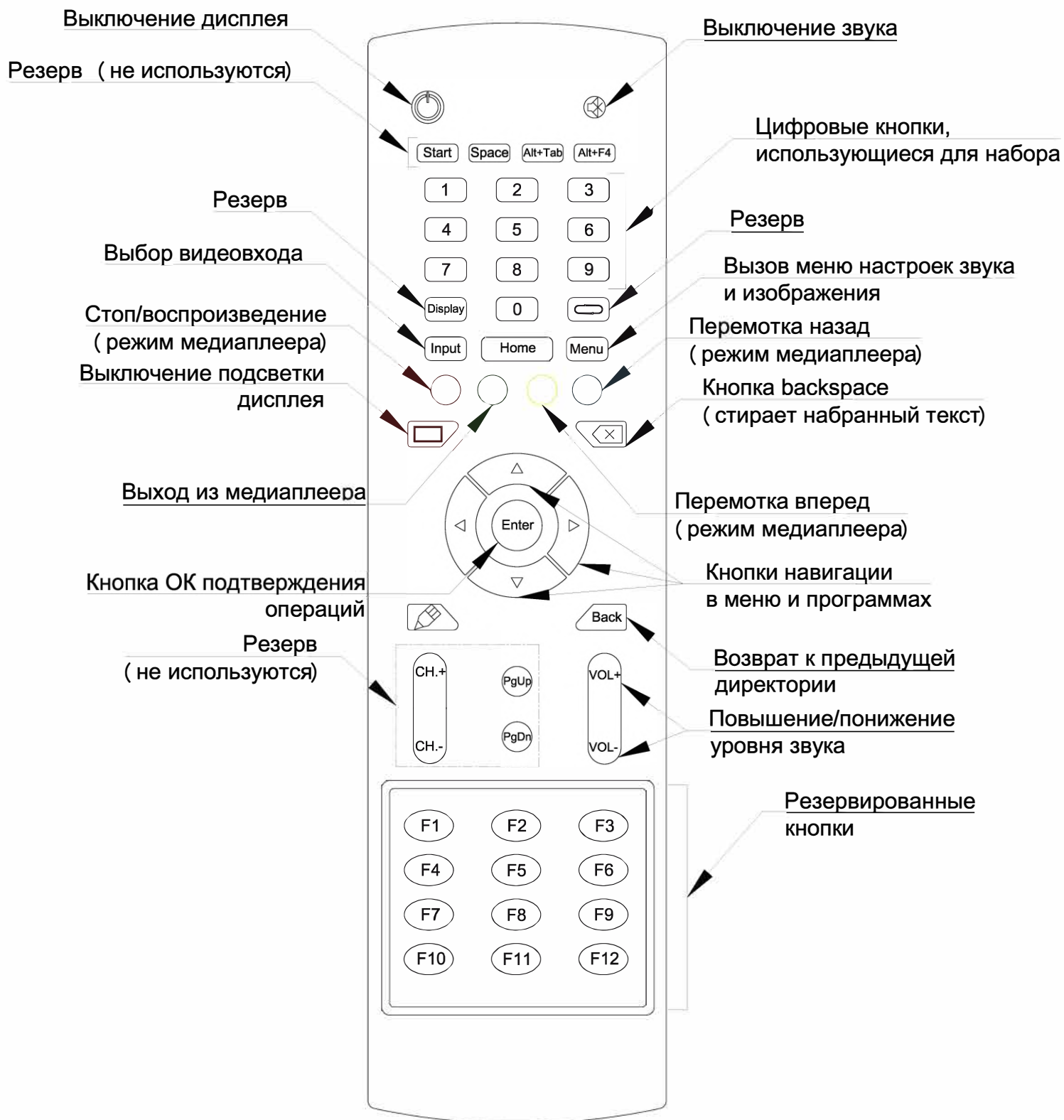

4. Меню программы Digital Signage

Вход в основной интерфейс Digital Signage по умолчанию выглядит следующим образом.

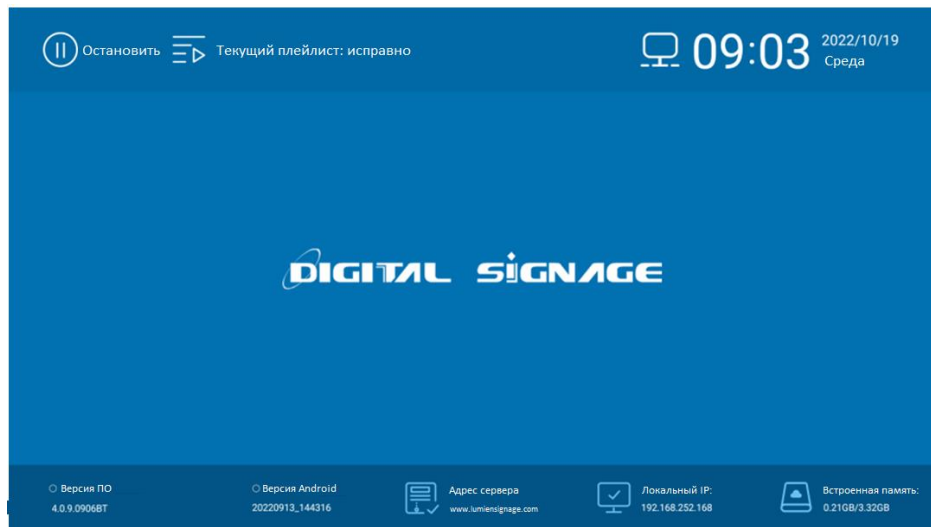

На данной странице информация о текущем состоянии воспроизведения отображается в верхней левой части страницы, время и дата отображаются в правом верхнем углу. Слева направо в нижней части страницы расположена информация о версии приложения Lumien Signage, информация о версии прошивки, адрес сервера, IP дисплея, информация о локальном хранилище. По умолчанию используется проводной режим работы LAN.

ВНИМАНИЕ!

Чтобы выйти из программы Lumien Signage, выйдите из всех настроек программы в главное меню, показанное на рис. выше. Наберите на пульте дистанционного управления комбинацию команд "ВЛЕВО"- "ВВЕРХ"- "ВАК" или подключите к дисплею мышь и трижды щёлкните в верхнем левом или нижнем левом углу экрана. Появится мини-меню, дублирующее закладку настроек и содержащее кнопку "выход". Нажмите "выход", чтобы выйти из программы.

4.1. Базовые настройки

Нажмите клавишу Menu, чтобы открыть главное экранное меню, как показано на рисунке ниже. Оно разделено на основные настройки и расширенные настройки, а модуль основных настроек отображается по умолчанию.

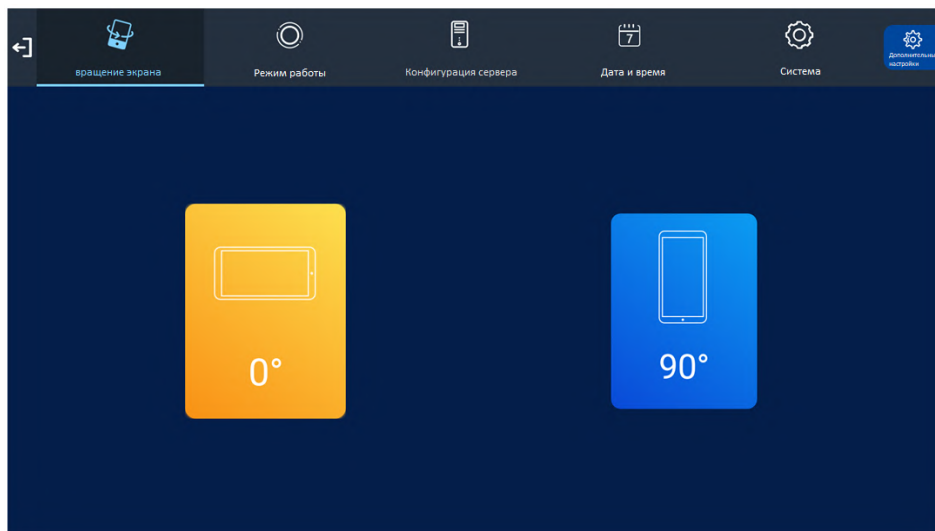

4.1.1. Поворот экрана

Переместите курсор в меню «Поворот экрана» на этой странице, нажмите левую или правую клавиши, чтобы выбрать режим экрана, и нажмите кнопку подтверждения, чтобы отрегулировать направление отображения экрана, которое должно соответствовать фактическому режиму отображения.

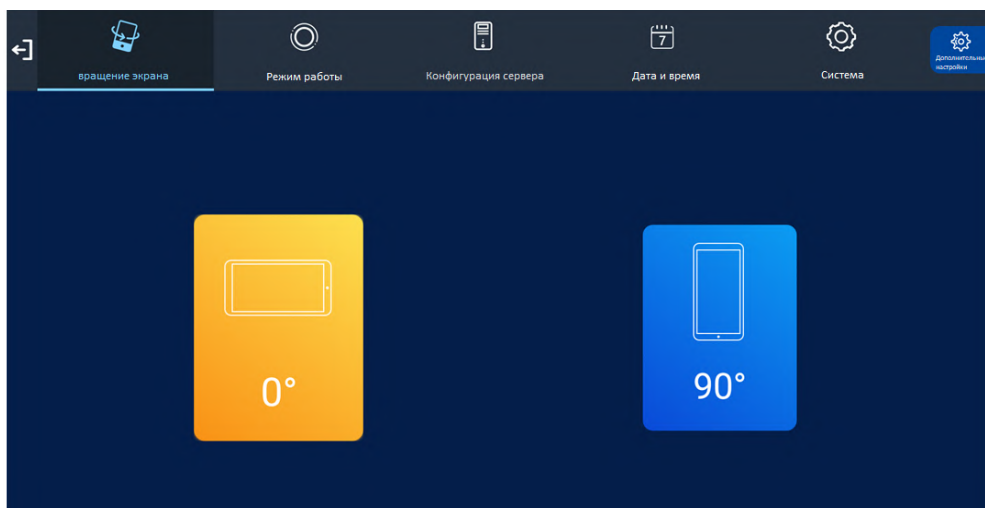

4.1.2. Режим работы экрана

Переместите курсор в меню «Режим работы», терминальная платформа может работать автономно или через Интернет. Нажмите левую и правую клавиши, чтобы выбрать рабочий режим, и нажмите клавишу ОК.

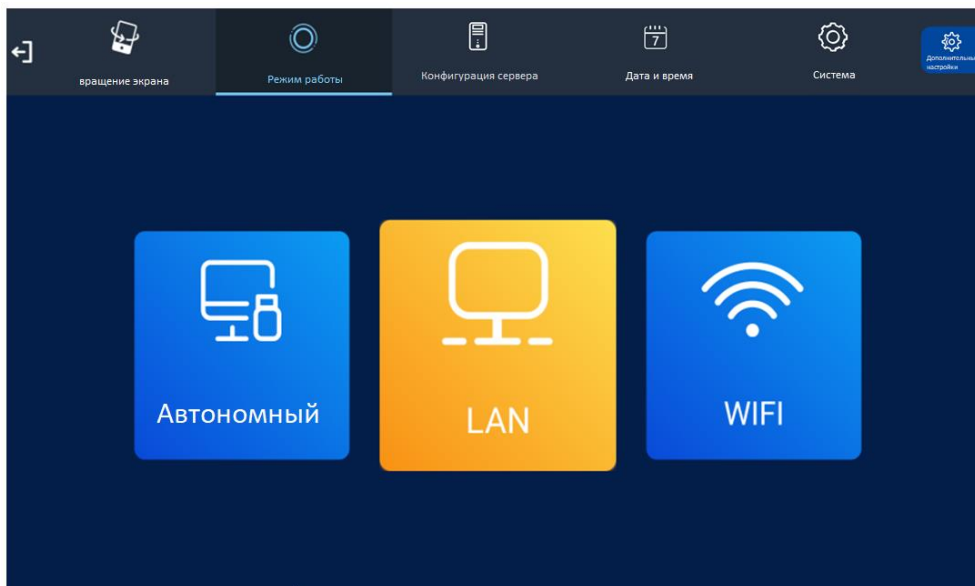

4.1.3. Настройки сервера

Здесь вы можете выбрать способ соединения между терминальной системой и серверной платформой и установить соответствующие параметры.

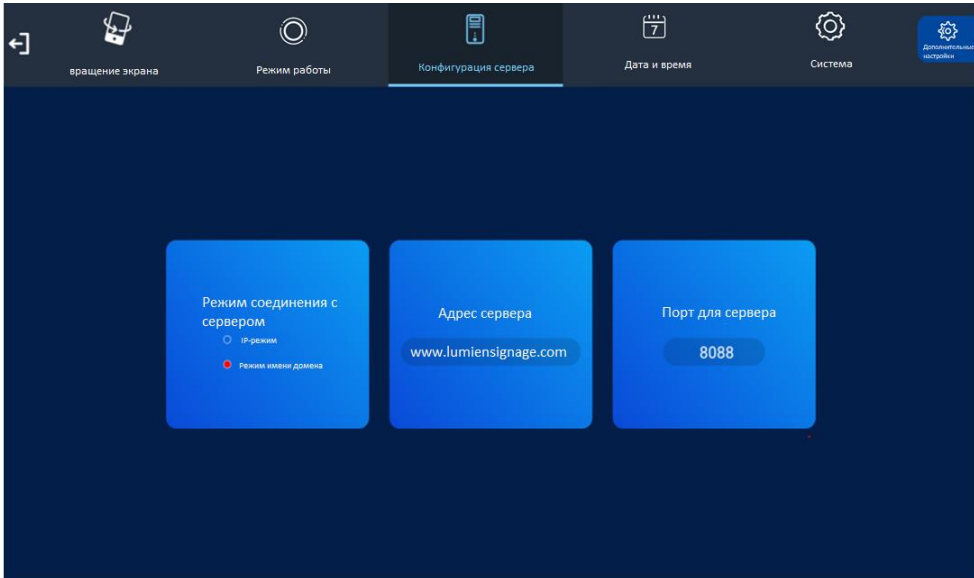

Настройки сервера показаны на изображении выше. Способы подключения к серверу делятся на: режим IP и режим доменного имени. В режиме IP введите правильный адрес сервера и номер порта; В режиме доменного имени вам необходимо ввести доменное имя сервера и номер порта.

4.1.4. Дата и время

В строке главного меню переместите курсор на «Дата и время», чтобы войти в следующий интерфейс для установки системной даты и времени.

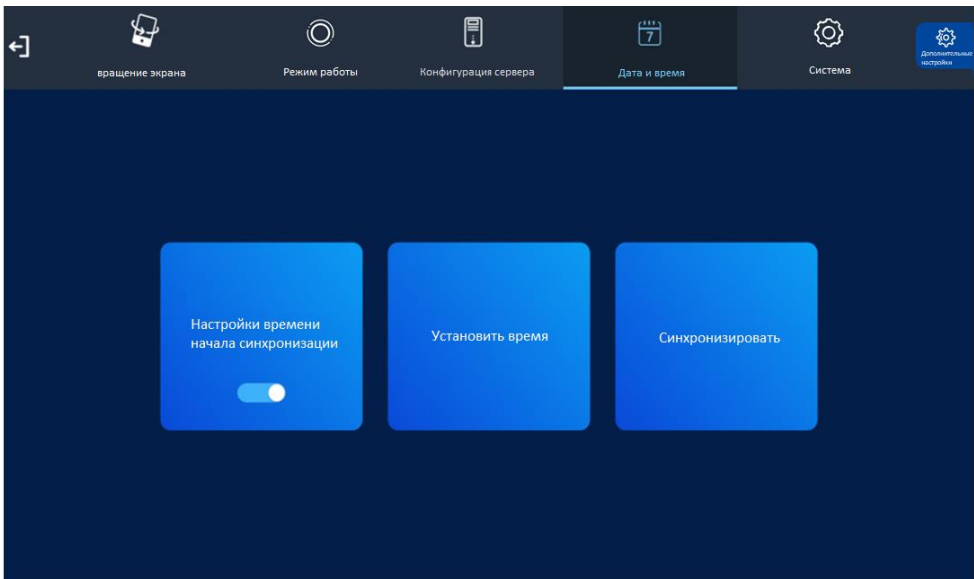

Примечание. Когда терминал работает в автономном режиме, параметры «Синхронизировать время сети при включении питания» и «Синхронизировать время немедленно» выделены серым цветом и не могут быть установлены.

- Установить дату:

Выберите модуль «Настройки времени» и нажмите кнопку ОК, чтобы войти в интерфейс настройки времени. Переместите курсор в поле отображения даты и нажмите кнопку подтверждения, чтобы включить дату.

Полная панель. Нажмите кнопку «+/-», чтобы настроить дату, и после завершения настройки нажмите [OK], чтобы сохранить.

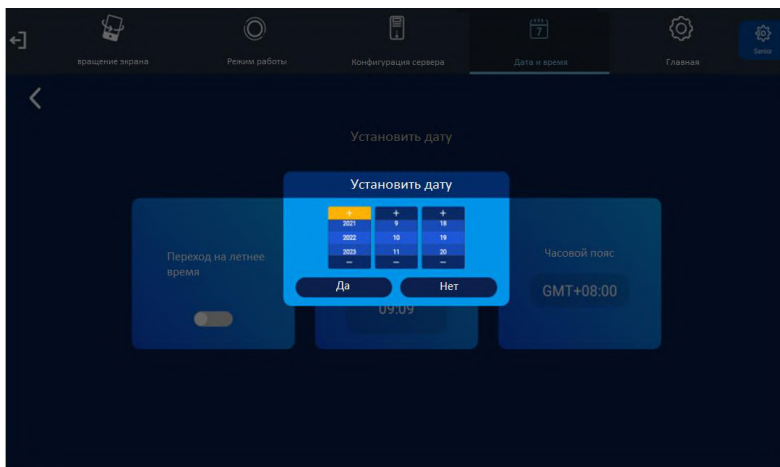

- Установить время:

Переместите курсор в поле отображения времени и нажмите кнопку ОК, чтобы открыть панель настройки времени. Нажмите кнопку «+/-», чтобы настроить время, и после завершения настройки нажмите [OK], чтобы сохранить.

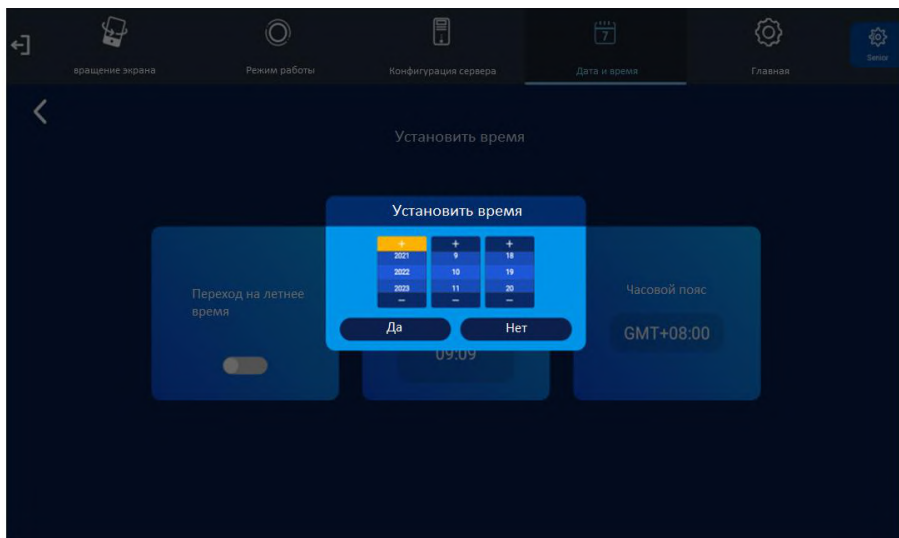

- Установить часовой пояс

Переместите курсор на параметр часового пояса и нажмите клавишу ОК, чтобы открыть панель выбора часового пояса. С помощью клавиш со стрелками вверх и вниз выберите часовой пояс терминала.

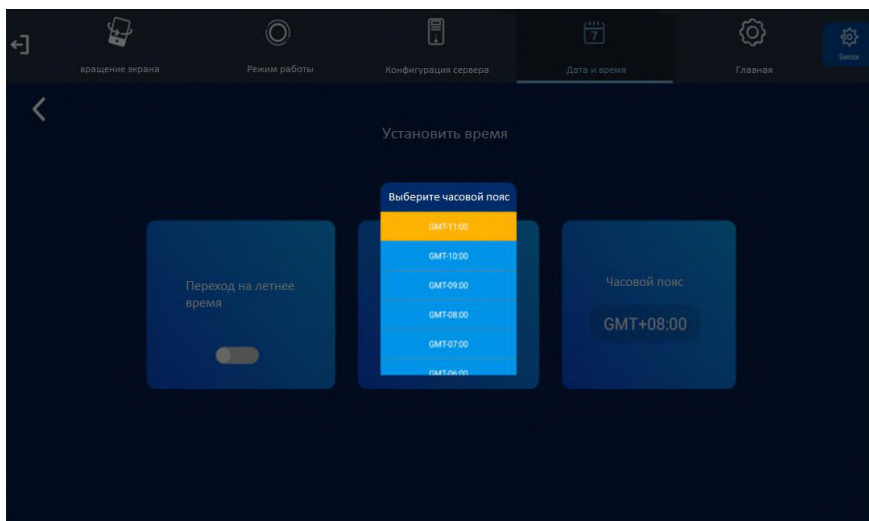

- Сетевое время синхронизации загрузки:

После включения этой функции система выполняет функцию синхронизации сетевого времени при загрузке и автоматически синхронизирует время сервера с терминалом. В противном случае сетевое время не будет синхронизировано при включении.

- Мгновенная синхронизация сетевого времени:

Наведите курсор на «Синхронизировать», нажмите кнопку подтверждения, и система начнет синхронизацию сетевого времени. После успешной синхронизации выдается подсказка. В этот момент время сервера синхронизируется с терминалом, и терминал отображает время, совпадающее с серверным.

Примечание. Перед синхронизацией сетевого времени выберите часовой пояс. Синхронизированное время верно только в том случае если часовой пояс выбран правильно.

4.1.5 Системные настройки

Здесь вы можете указать, отображать ли информацию об IP на основном интерфейсе.

- Открыть: основной интерфейс отображает информацию об IP.
- Закрыть: IP-информация основного интерфейса скрыта и отображается как XX.XX.XX.XX.XX.

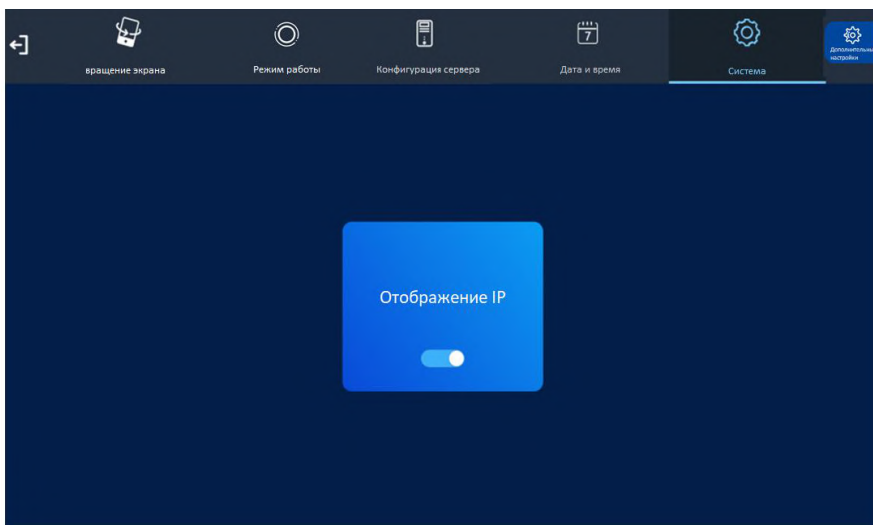

4.2 Расширенные настройки

В интерфейсе главного экранного меню с помощью пульта дистанционного управления переместите кнопку вправо и выберите «Расширенные настройки», чтобы войти в интерфейс расширенных настроек.

4.2.1 Системные настройки

Переместите курсор в меню «Системные настройки», чтобы войти в интерфейс «Системные настройки».

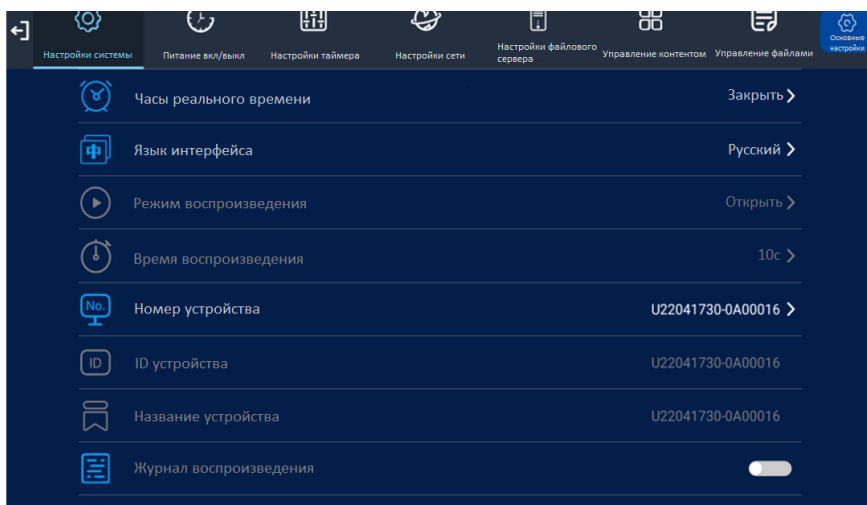

- Отображение часов реального времени: Интерфейс воспроизведения терминала может отображать текущее время, и здесь можно установить положение отображения часов реального времени.

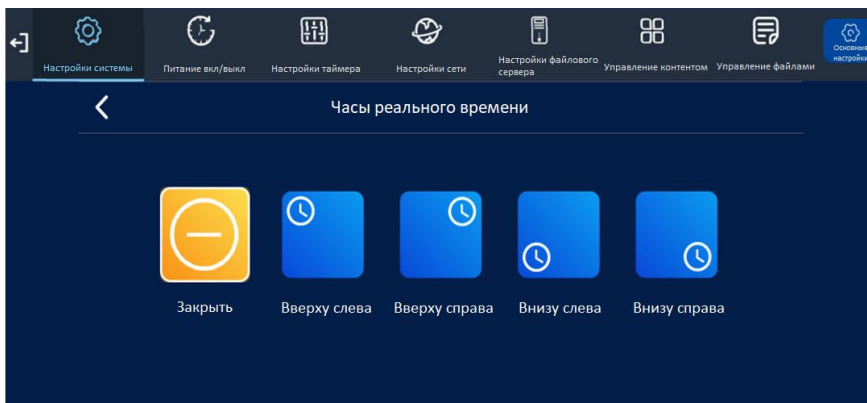

Вверху слева/внизу слева/вверху справа/внизу справа: отображение часов реального времени в верхнем левом, нижнем левом, верхнем правом или нижнем правом углу экрана. Off: Интерфейс воспроизведения не отображает часы реального времени.

- Язык отображения экрана: переместите курсор на язык отображения экрана, Вы можете выбрать режим системного языка, поддержка: русский, английский, японский, польский, испанский.

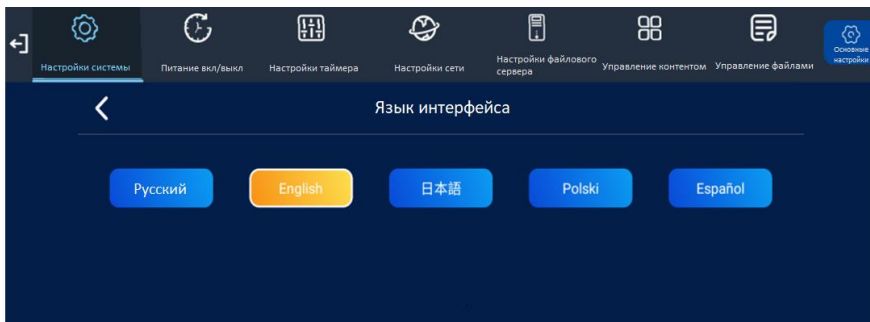

- Номер устройства: система поддерживает изменение номера.
- Журнал воспроизведения: укажите, следует ли включить функцию журнала воспроизведения. При включении терминальная система будет записывать воспроизведение программы и загружать ее на серверную платформу.

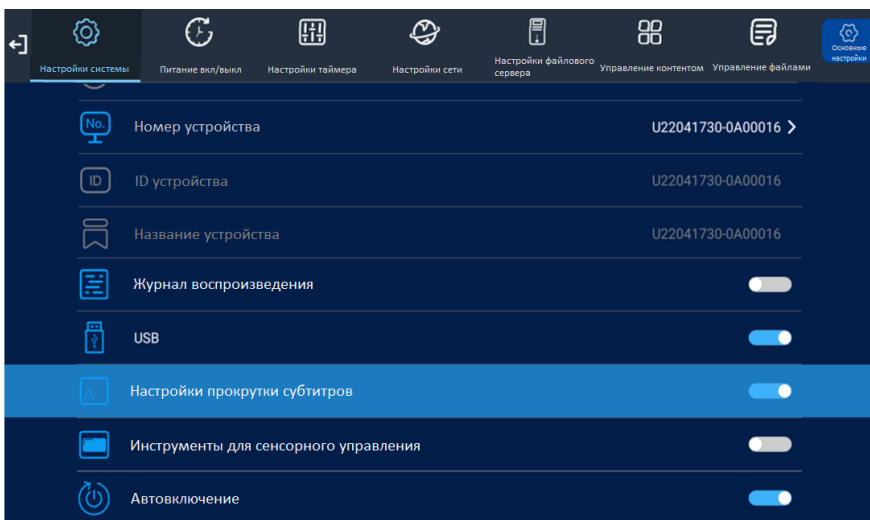

- **USB:** включение или отключение интерфейса USB терминала. Если этот параметр отключен, USB-интерфейс терминала не будет поддерживать доступ к USB-устройствам.
- **Настройки прокрутки субтитров:** здесь можно указать, поддерживает ли экран терминала отображение прокручиваемых субтитров. Выкл.: прокручиваемые субтитры не поддерживаются, и экран никогда не показывает прокручиваемые субтитры. Always-on: поддержка прокручиваемых субтитров, система будет автоматически воспроизводить прокручиваемые субтитры в соответствии с реальной ситуацией в плейлисте. Если список воспроизведения содержит экран прокрутки, отображаются субтитры; Если нет, он не будет отображаться.
- **Инструменты сенсорного управления:** здесь вы можете указать, будут ли сенсорные помощники отображаться на экране терминала. Выкл.: на экране не отображаются вспомогательные сенсорные инструменты. Если вам нужно вызвать инструмент, вы можете дважды коснуться верхнего левого угла и дважды коснуться нижнего левого угла экрана. Всегда включен: сенсорные подсказки отображаются в верхнем левом углу экрана.
- **Автовключение.** Если данная функция активна, программа Lumien Signage будет автоматически загружаться после старта системы. Если вам не требуется использование Digital Signage плеера по умолчанию, выключите данную функцию и перезагрузите дисплей.
- **Память:** Установите адрес хранения воспроизводимой программы. Дополнительная память отличается в разных режимах работы.

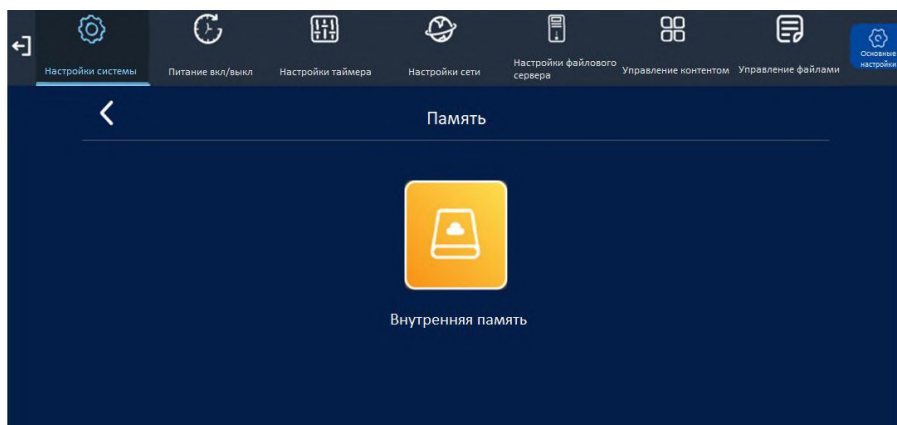

В автономном режиме есть два типа встроенной памяти и флэш-диска.

- **Сброс к заводским настройкам:** выберите «Сброс к заводским настройкам», и в интерфейсе появится следующее приглашение. Выберите ОК, после чего все параметры системных настроек будут восстановлены до заводских настроек. Выберите Отмена, чтобы изменить

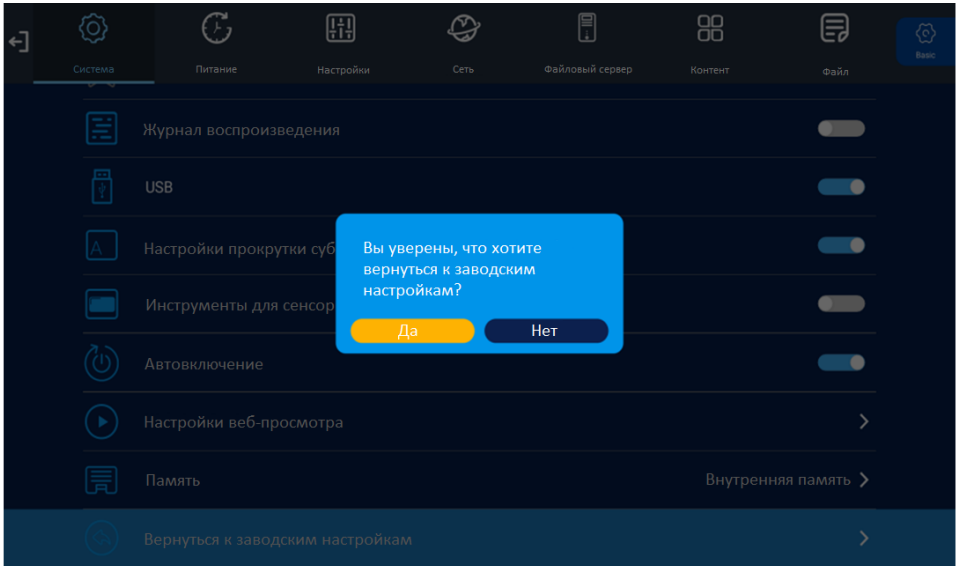

4.2.2 Регулярное включение и выключение

Система поддерживает установку таймера на включение и выключение. Поддерживаются два режима: ежедневный и еженедельный.

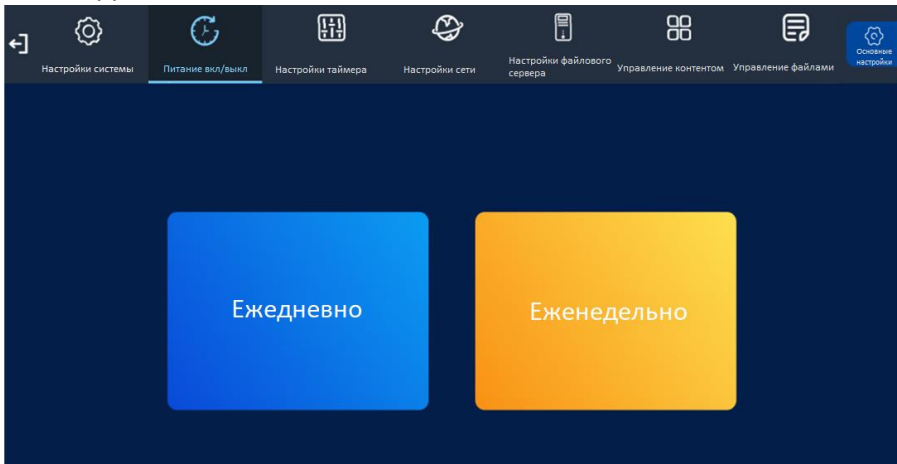

- **Ежедневный режим:** после настройки система будет включаться или выключаться в установленное время каждый день. Например, вы можете настроить систему так, чтобы она включалась в 8:00 утра и выключалась в 22:00 ночи.

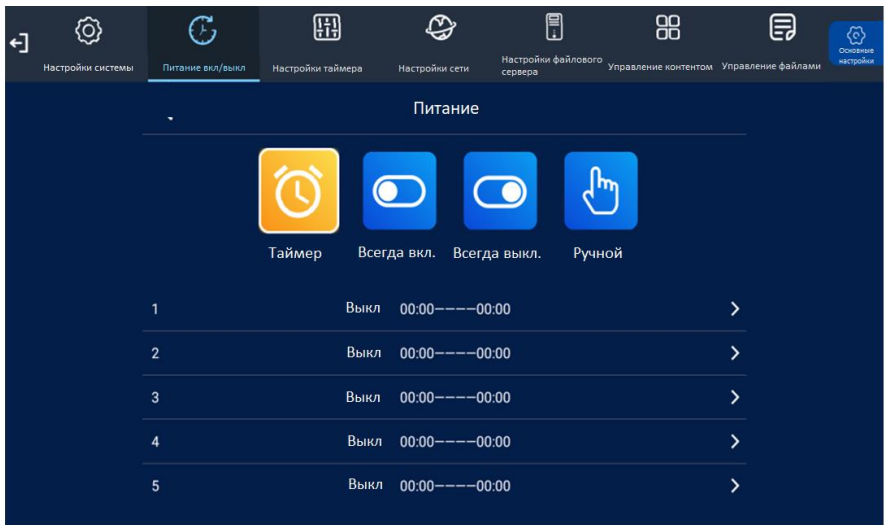
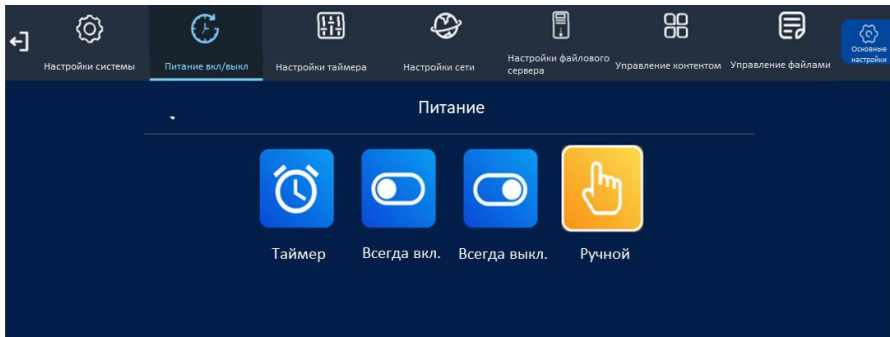

Таймер: включение или выключение в указанный момент времени. После выбора ниже будут отображаться 5 групп времени включения и выключения, и каждая группа времени может быть индивидуально настроена для точки времени включения и точки времени отключения питания, а также для включения или выключения.

Всегда вкл.: при наличии источника питания терминал всегда включен и никогда не отключается автоматически.

Всегда выкл.: Терминал всегда находится в выключенном состоянии и никогда не включается автоматически. После выбора этого режима и выхода из меню терминал автоматически выключится и останется выключенным через 2 минуты бездействия.

Ручной: пользователь использует пульт дистанционного управления для ручного управления временем включения и выключения питания терминала.

- **Ежедневный режим:** после настройки система работает каждый понедельник, вторник... По воскресеньям система будет включаться или выключаться в установленное время. Например, вы можете настроить питание на включение в 8:00 и отключение в 22:00 каждый понедельник. Каждый вторник в 9:00 и отключение в 23:00.

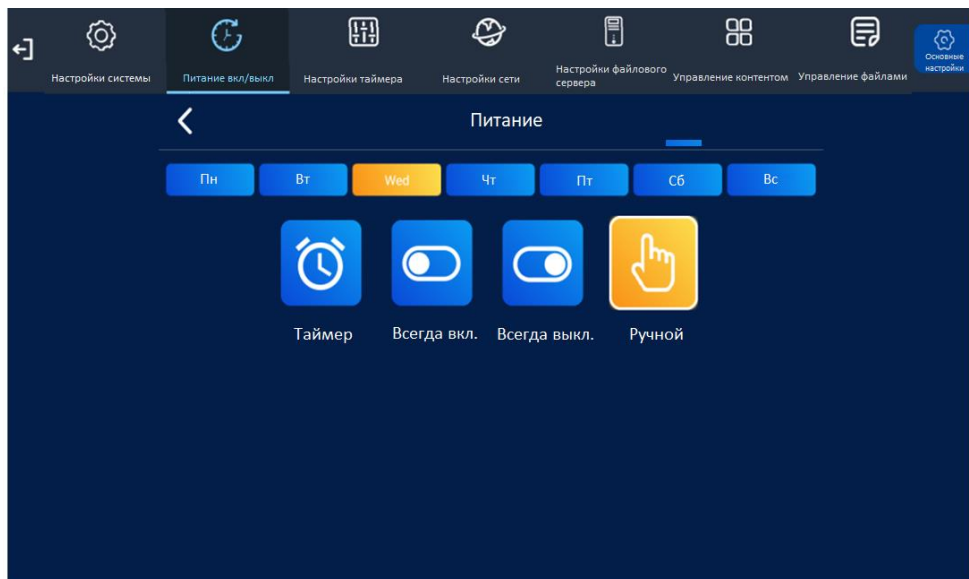

В качестве примера возьмем настройку времени включения и выключения питания в понедельник, выберите параметр «Понедельник», а затем выберите режим включения и выключения питания, и каждый режим описывается следующим образом:

Таймер: включение или выключение в указанный момент времени. После выбора ниже будут отображаться 5 групп времени включения и выключения, и каждая группа времени может быть индивидуально настроена для точки времени включения, точки времени отключения питания, а также для включения или выключения.

Всегда вкл.: при наличии источника питания терминал всегда включен и никогда не отключается автоматически.

Всегда выкл.: Терминал всегда находится в выключенном состоянии и никогда не включается автоматически. После выбора этого режима и выхода из меню терминал автоматически выключится и останется выключенным через 2 минуты бездействия.

Ручной: пользователь использует пульт дистанционного управления для ручного управления временем включения и выключения питания терминала.

4.2.3. Настройки громкости

Настройки громкости по времени используется для установки громкости воспроизведения терминала по периоду времени.

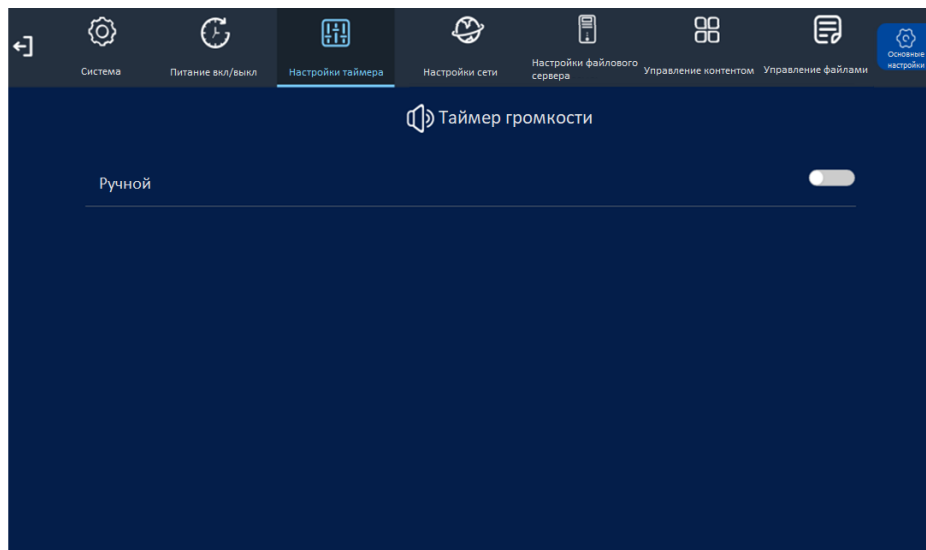

Когда таймер громкости отключен вы можете вручную настроить громкость терминала.

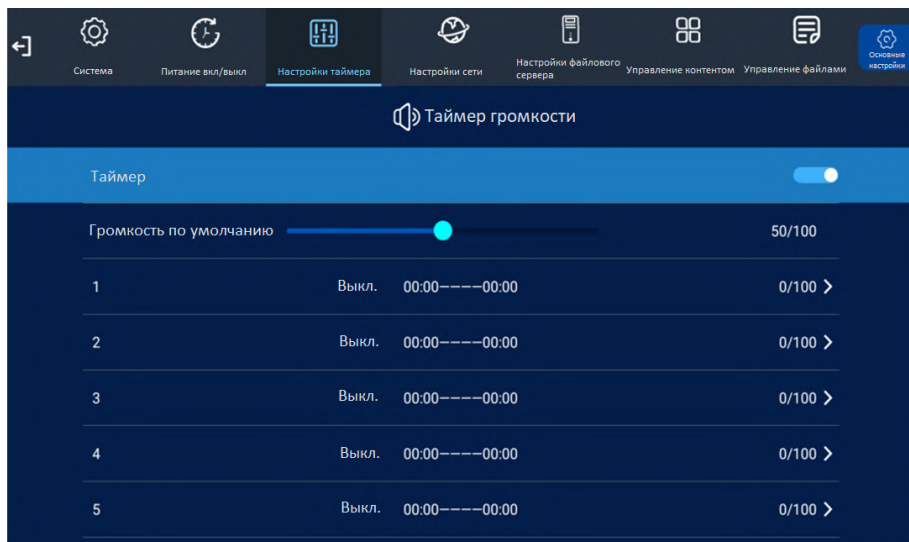

Когда таймер громкости включен, громкость может быть установлена до 5 периодов времени. Включите период времени, затем установите громкость, а также время начала и окончания для этого приложения громкости.

4.2.4 Настройки сети

Когда рабочий режим представляет собой проводную сеть, отображается параметр получения IP, как показано на рисунке, существует два способа получения IP: автоматический (DHCP) и ручной (установка статического IP-адреса).

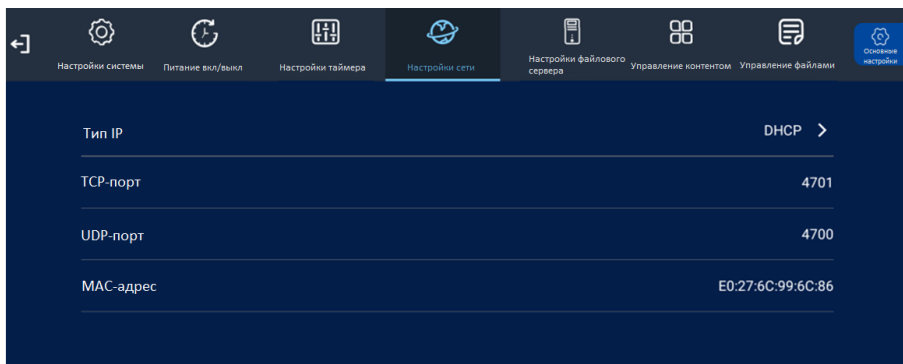

Когда в качестве рабочего режима выбран WiFi, для подключения WiFi отображается параметр настройки WiFi.

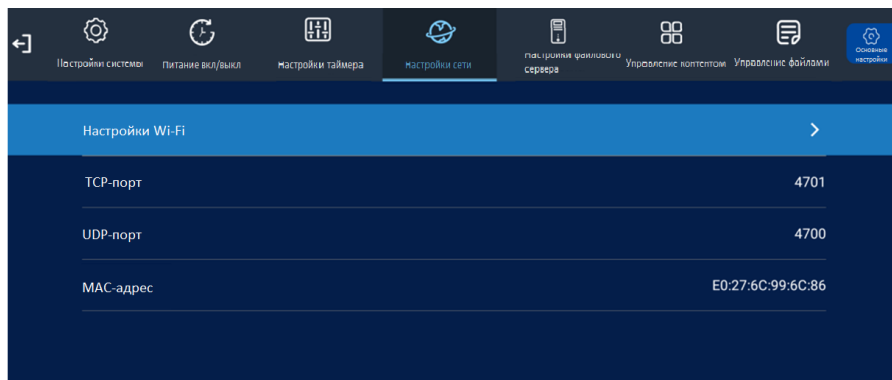

TCP-порт: информация о TCP-порте, которую можно только просматривать, но нельзя редактировать.

Порт UDP: информация о порте UDP, которую можно только просматривать, но нельзя редактировать.

MAC-адрес: Информация о MAC-адресе терминала, которую можно только просматривать, но нельзя редактировать.

4.2.5. Настройки сервера

Если у вас есть отдельный файловый сервер, вы можете установить адрес файлового сервера здесь. По умолчанию отключено.

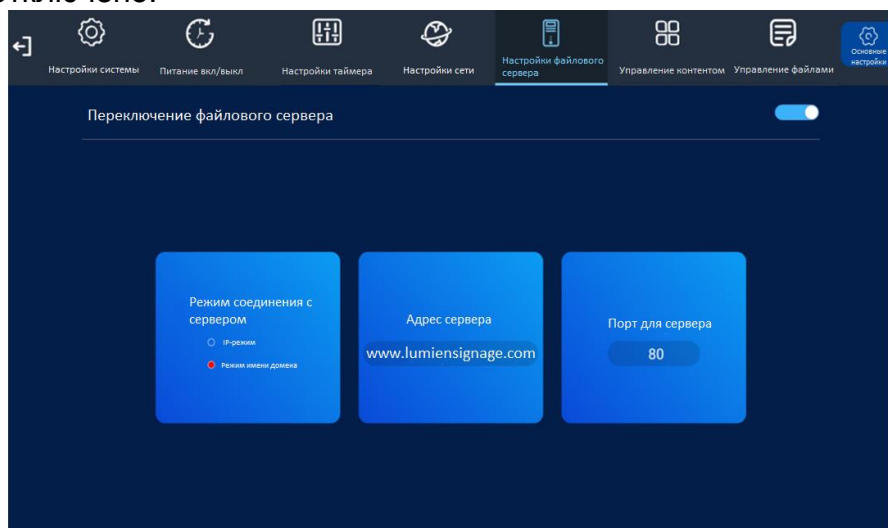

4.2.6 Управление ПО

Рабочий режим — проводной или беспроводной, и по умолчанию выбрано Lumien Signage (программное обеспечение для управления серверной платформой). Автономный режим не применим.

4.2.7 Управление файлами

В меню управления файлами можно просмотреть информацию об использовании встроенного хранилища и отформатировать диск. Выберите “Отформатировать” и нажмите кнопку ОК, чтобы отформатировать внутреннюю память.

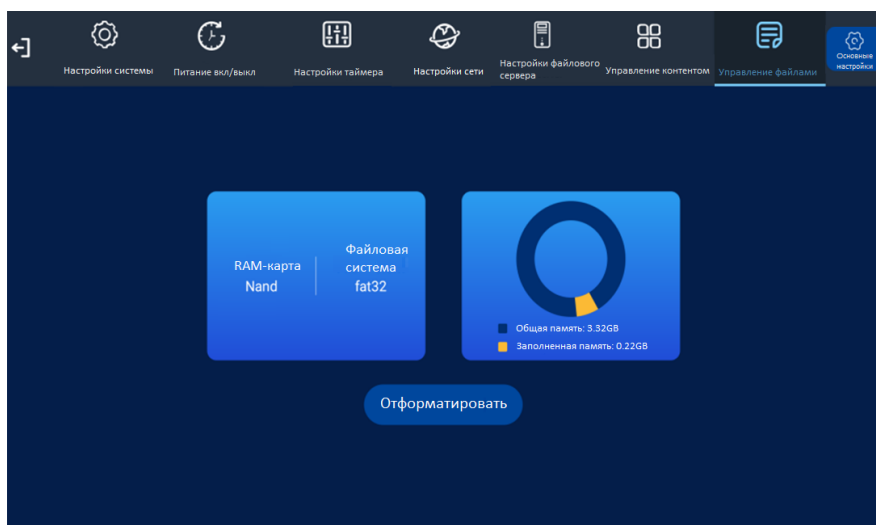

4.3 Трансляция автономного контента

1. Клавиша меню пульта дистанционного управления для входа в экранное меню -> выберите управление системой -> рабочий режим -> выберите автономный режим.
2. Скопируйте видео/изображение в корневой каталог флэш-диска, вставьте флэш-диск в USB-порт устройства, система автоматически обнаружит и скопирует программу с флэш-диска в систему.

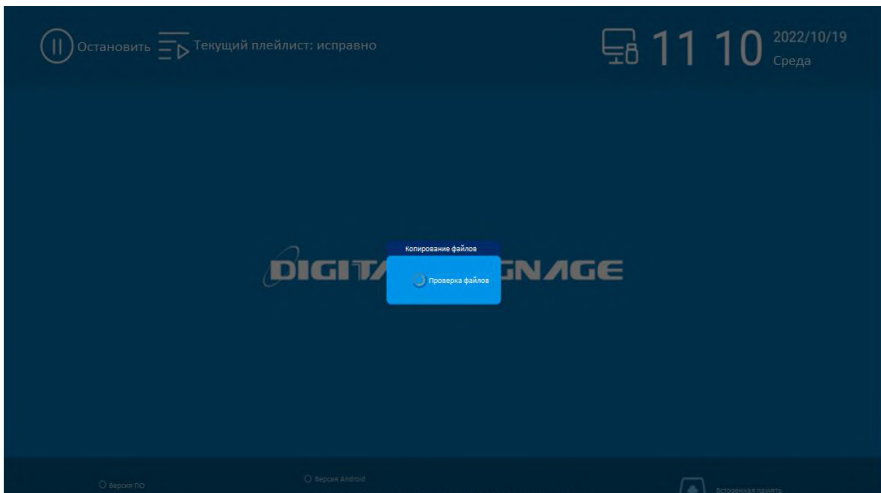

3. После завершения копирования проверьте, совпадает ли количество скопированных материалов с количеством, скопированным на USB-накопитель.

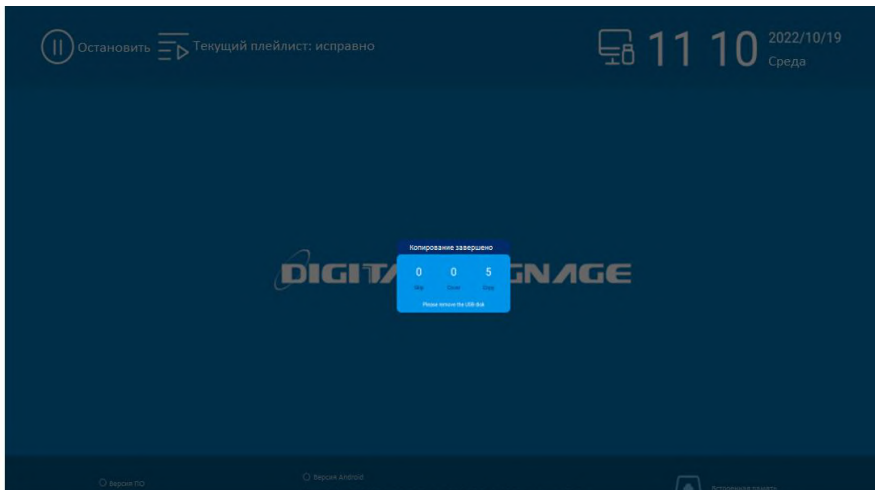

4. В соответствии с подсказками дисплей автоматически запустит файлы после извлечения флэш-накопителя USB. Примечание. Если вы хотите воспроизвести контент в определенном порядке, вам нужно назвать воспроизводимый материал как 1, 2, 3..., чтобы воспроизвести его по порядку.

4.4 Публикация контента с использованием мультимедийного сервера GTV Lumien*.

1. После установки сервера требуется ввести логин и пароль пользователя. Логин по умолчанию: sa, пароль: 123456.



2. Выберите «Быстрая публикация» («Rapid»).

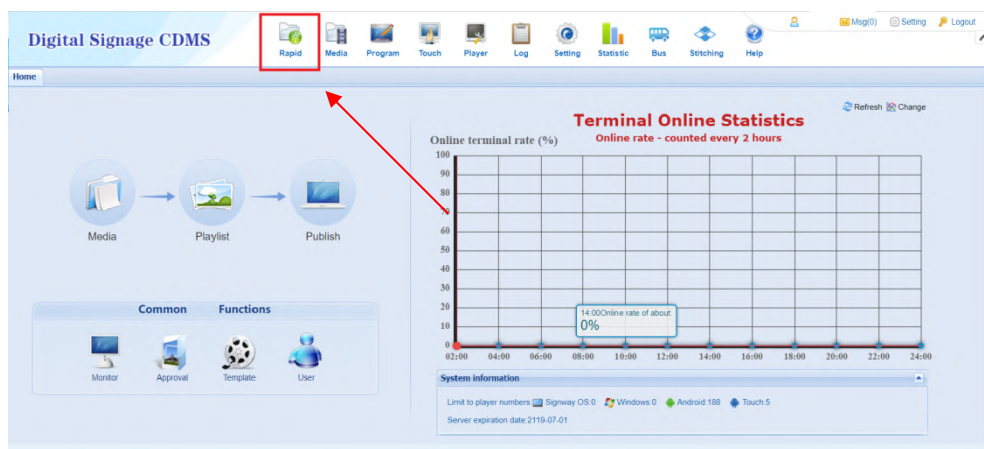

* Более подробное руководство для сервера см. в инструкции "Система управления контентом Lumien Digital Signage".

3. Выберите подходящий шаблон из системных шаблонов. (Вы также можете создать подходящий шаблон из пользовательских шаблонов) Нажмите «Далее».

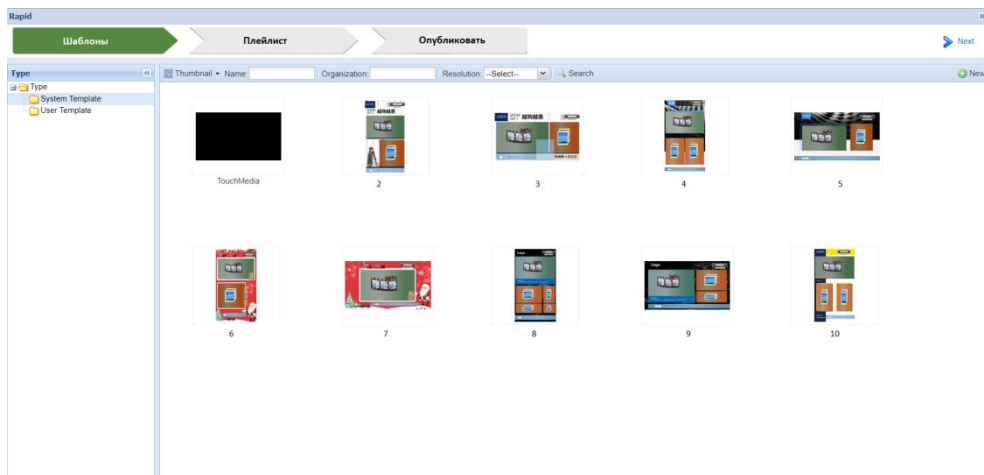

4. Добавьте материал, перенесите материал, который вы хотите воспроизвести (область, отмеченная 1), в область воспроизведения (область, отмеченная 2) -> нажмите «Сохранить» (область, отмеченная 3), затем нажмите, чтобы выбрать «Далее».

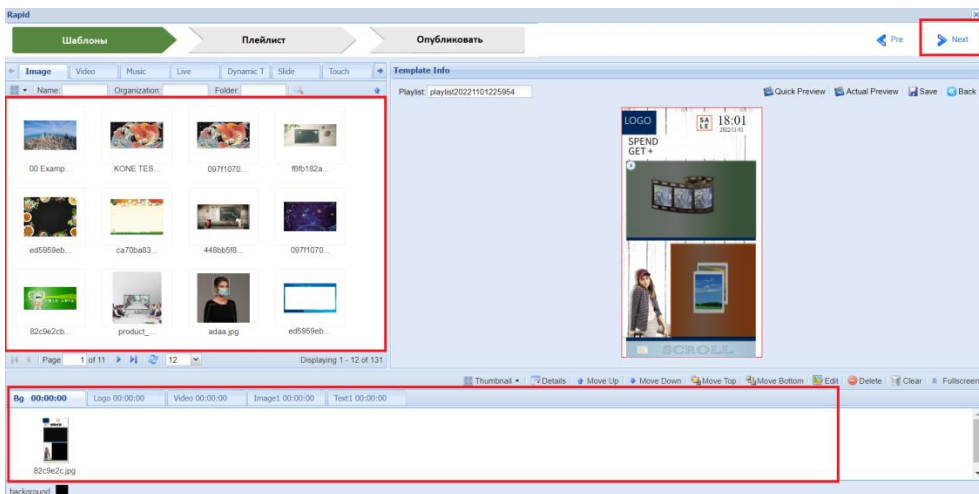

5. Выберите соответствующий терминал, затем настройте политику и свойства публикации и нажмите «Отправить». После этого шаблон с прикрепленным контентом будет опубликован на соответствующем дисплее.

5. Описание функций оболочки Андроиd.

При загрузке системы появится главное меню при условии, если не включен автозапуск приложений:

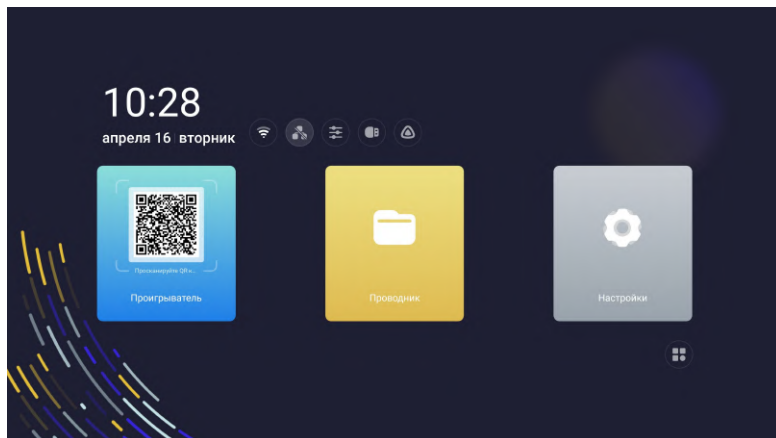

Отображение верхнего меню:

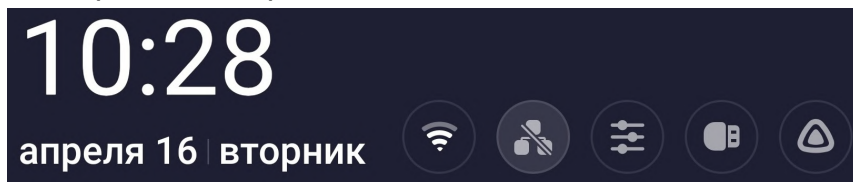

- Системная дата и время;
- Быстрый доступ к настройкам адаптера Wi-Fi:

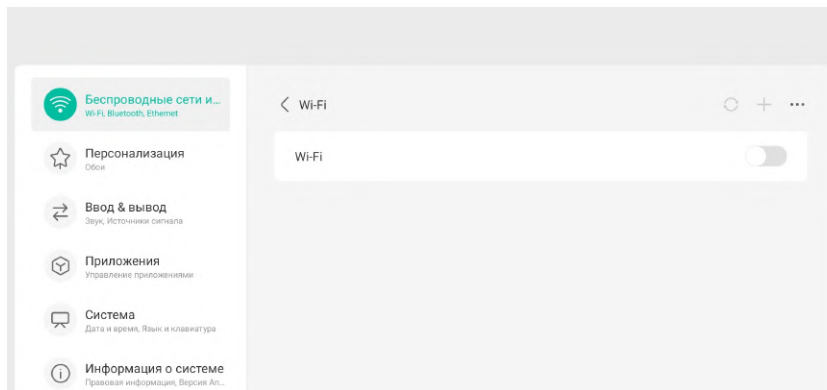

- Быстрый доступ к настройкам сетевого адаптера:

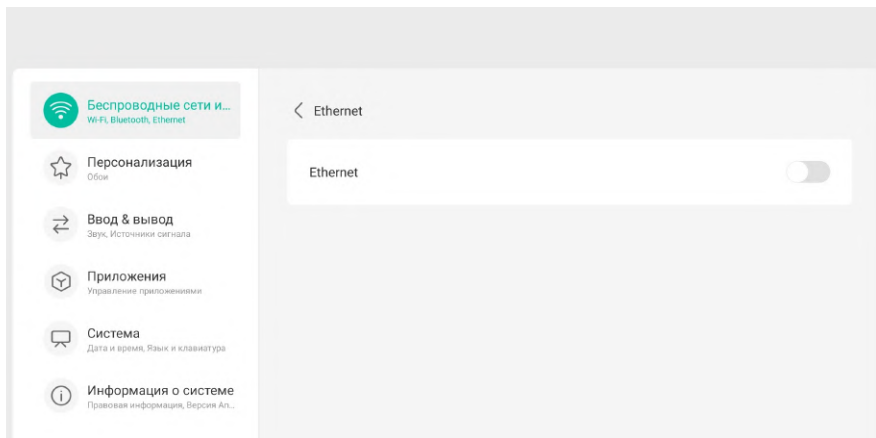

- Меню выбора источника сигнала и настроек яркости и громкости. В качестве источников доступны:

- Android;
- HDMI1;
- HDMI2;
- Type-C.

Левый ползунок регулирует яркость (подсветка матрицы), правый - громкость.

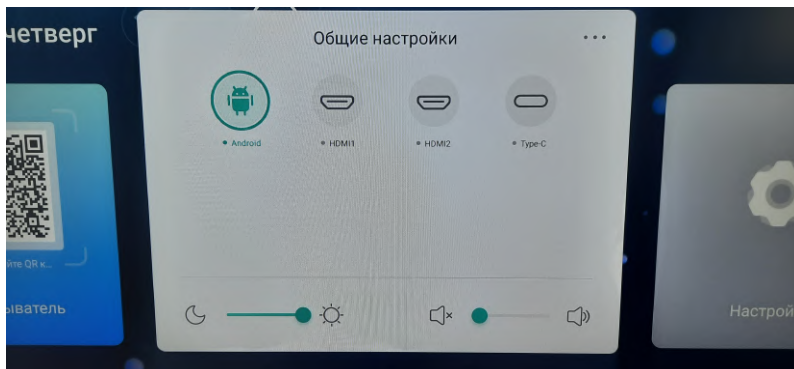

- Быстрый доступ к содержимому flash-диска (появляется при включенном USB устройстве);

- Быстрый доступ к настройкам точки доступа:

Главное меню включает в себя следующие компоненты:

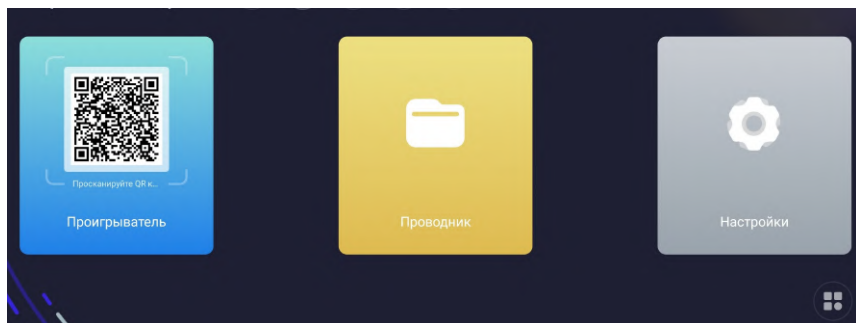

- Встроенный проигрыватель мультимедийных файлов;
- Файловый проводник;
- Системные настройки;
- Меню установленных программ (нижняя пиктограмма):

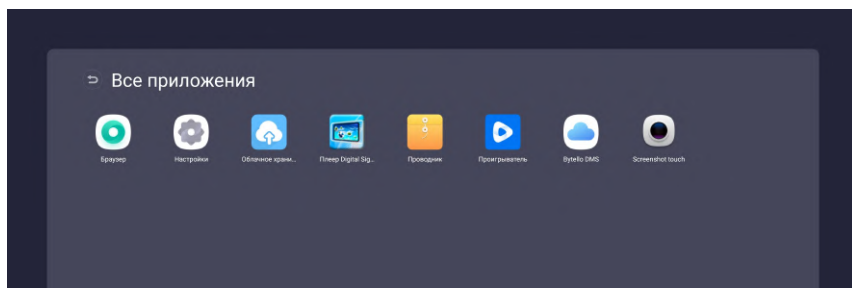

5.1 Встроенный мультимедийный проигрыватель

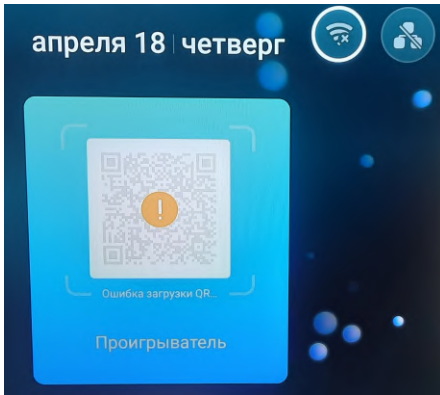

Для использования функции быстрого создания плейлиста с BYOD устройства убедитесь, что ваш дисплей подключен к сети одним из способов: проводное LAN подключение или беспроводная Wi-Fi сеть. В случае отсутствия сетевого подключения QR код будет недоступен.

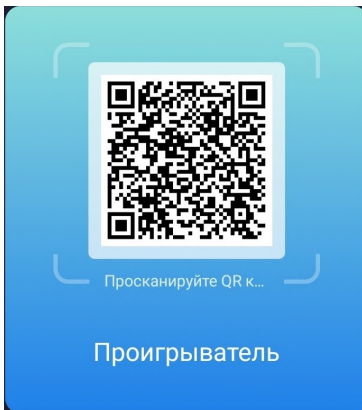

При подключении дисплея к сети на пиктограмме проигрывателя становится активным QR-код, позволяющий подключать к дисплею BYOD устройства и передавать мультимедийные файлы через Wi-Fi.

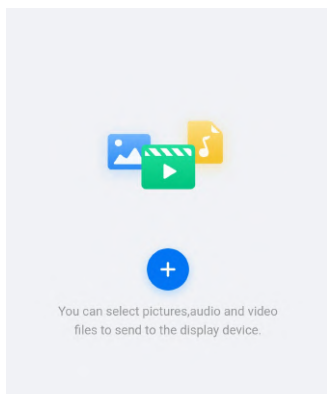

Отсканируйте QR-код со своего мобильного устройства и перейдите по ссылке для того, чтобы начать процесс передачи файлов на дисплей. После перехода откроется страница загрузки. Нажмите на кнопку с плюсом, чтобы добавить файлы со своего мобильного устройства.

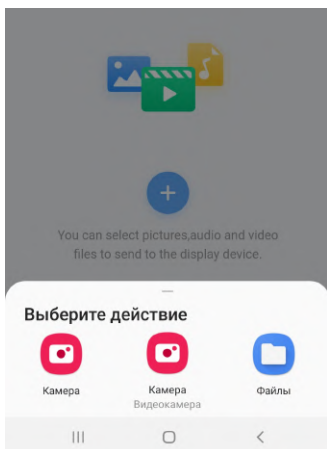

Выберите файлы для загрузки со своего мобильного устройства.

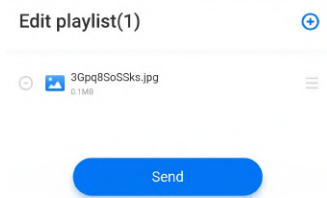

Нажмите кнопку "Send" для формирования плейлиста и начала редактирования списка воспроизводимых файлов.

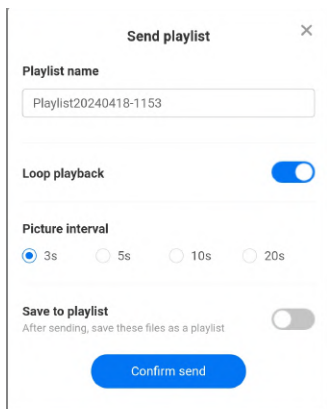

В открывшемся окне вы можете назначить имя плейлиста и задать параметры воспроизведения: интервал между файлами и циклическое воспроизведение медиаконтента. После окончания редактирования нажмите "Confirm send".

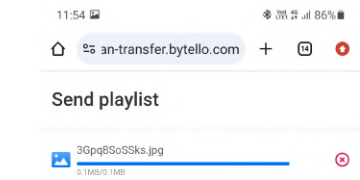

Вы увидите прогресс передачи файлов, после чего дисплей выдаст сообщение на экран с подтверждением воспроизведения. Если подтверждение не будет нажато вручную, воспроизведение начнется автоматически через 10 секунд.

При отсутствии сетевого подключения файлы можно передать с USB носителя, подключенного в разъем дисплея. Выберите иконку медиаплеера и нажмите её.

Интерфейс встроенного медиаплеера:

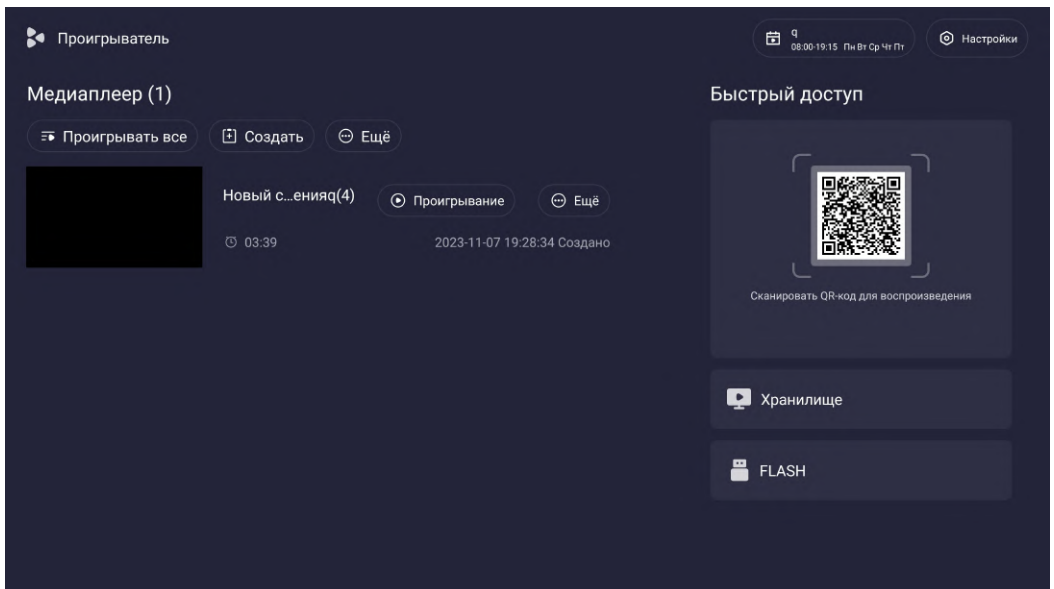

Нажмите кнопку "Создать" для создания нового плейлиста и задайте имя для нового списка воспроизведения:

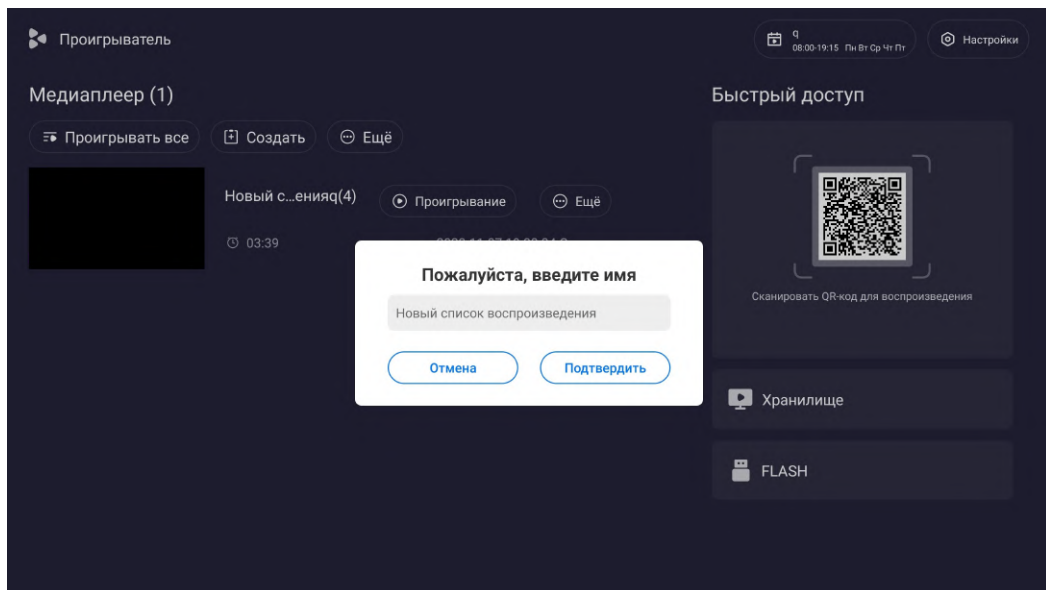

Кнопка "Добавить файл" откроет окно проводника, из которого можно добавить файлы, находящиеся во внутренней памяти дисплея или на USB flash диске:

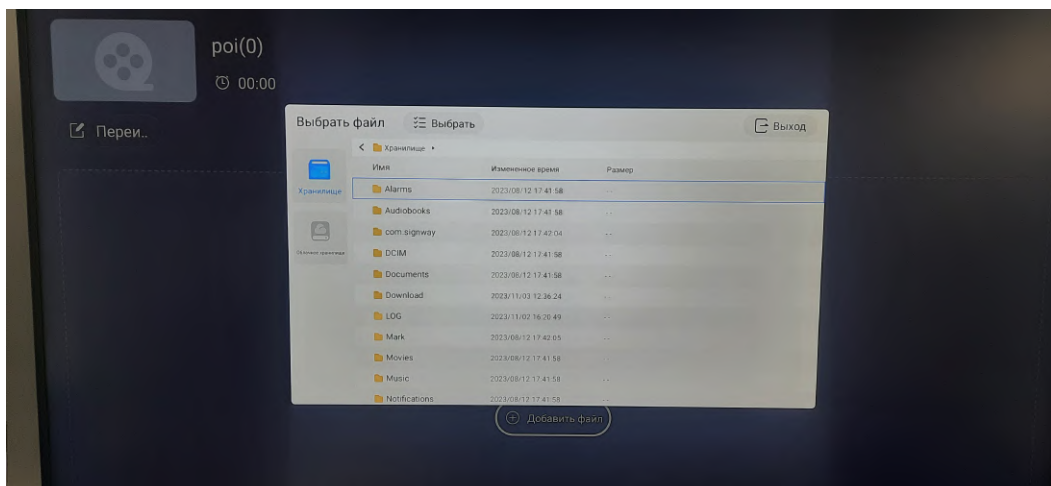

После добавления файлов в плейлист станут доступными функции редактирования файлов:

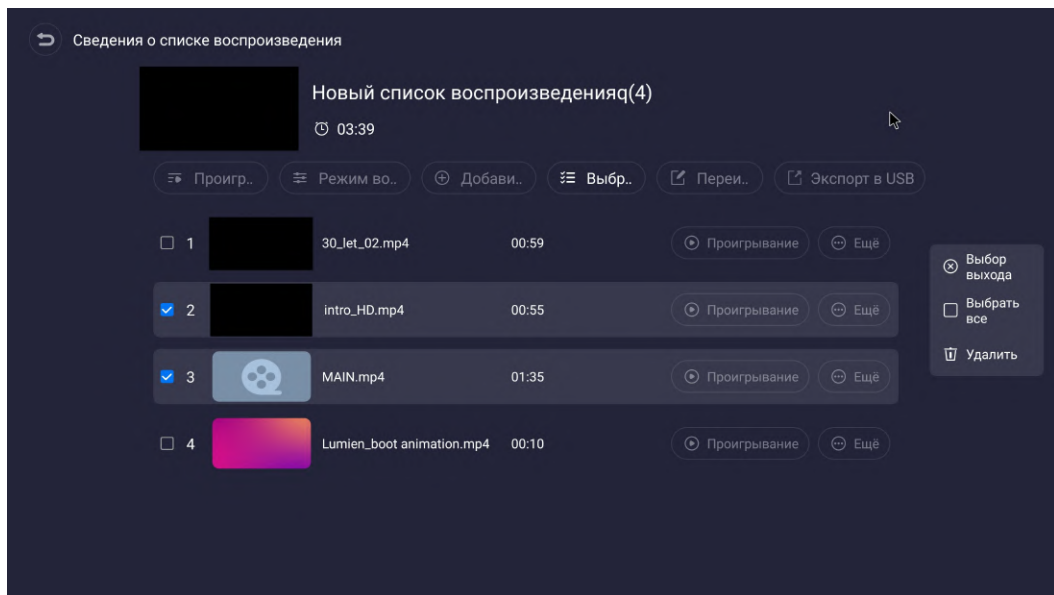

Вы можете отредактировать режим воспроизведения, нажав соответствующую клавишу подменю. Можно включить циклическое воспроизведение и верменной интервал в секундах между файлами

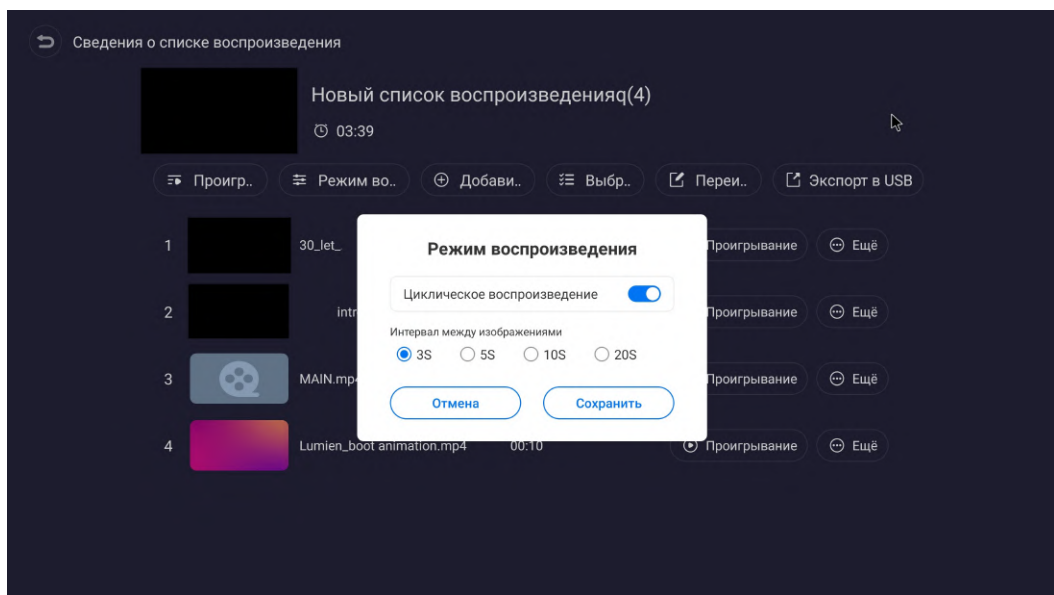

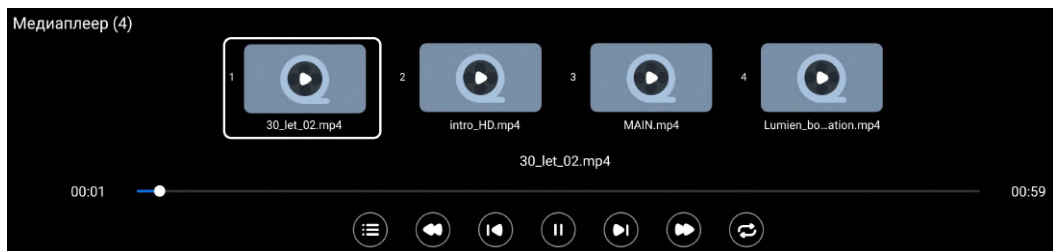

Во время воспроизведения доступен стандартный интерфейс плеера с функциями выбора файлов, перемотки, паузы, выбора типа воспроизведения (циклический или последовательный). Нажмите кнопку Enter на пульте дистанционного управления, чтобы увидеть данный интерфейс.



Кнопка "Ещё" вызывает подменю редактирования текущего плейлиста:

Ещё

 Ввод подробной информации

 Удалить

 Переименовать

 Вверх

 Вниз

 Экспорт в USB

Кнопка "Настройки" в верхнем правом углу плеера вызывает дополнительные параметры:

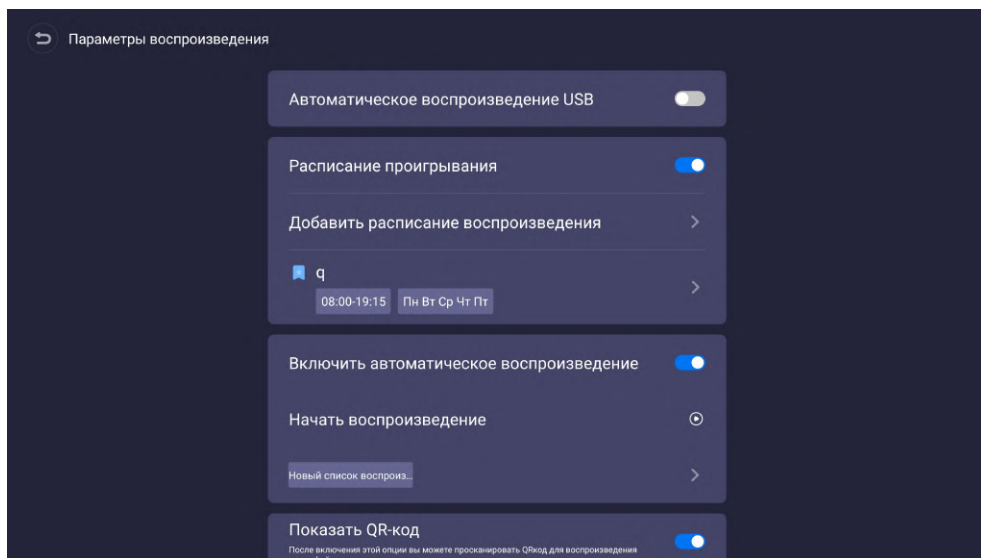

Подменю добавления нового расписания воспроизведения:

Добавить расписание воспроизведения

Введ имени расписания

Выбор списка воспроизведения

Время начала

Время окончания

Все Вс Пн Вт Ср Чт Пт Сб

Конфликт выбранного времени с расписанием

Если ранее было составлено расписание для имеющегося плейлиста, то, нажав на кнопку с именем соответствующего плейлиста, можно отредактировать или удалить данное расписание:

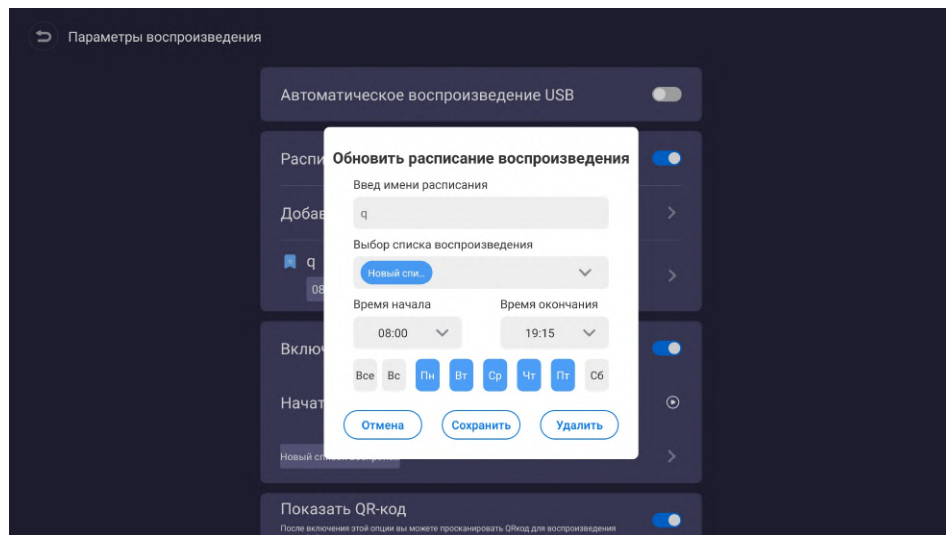

5.2 Файловый проводник.

Файловый проводник активизируется средней пиктограммой основного меню:

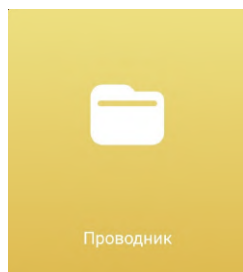

Для удобства навигации рекомендуется подключить мышь через USB разъём устройства. Правая кнопка мыши при этом выполняет функцию обратного перехода к предыдущей директории, а долгое нажатие левой кнопки мыши в некоторых случаях активизирует свойства файлов и подменю.

На рисунке показан внешний вид файлового проводника. Если вставлен USB накопитель, то он будет отображаться в левом поле проводника, под основной памятью дисплея "Хранилище".

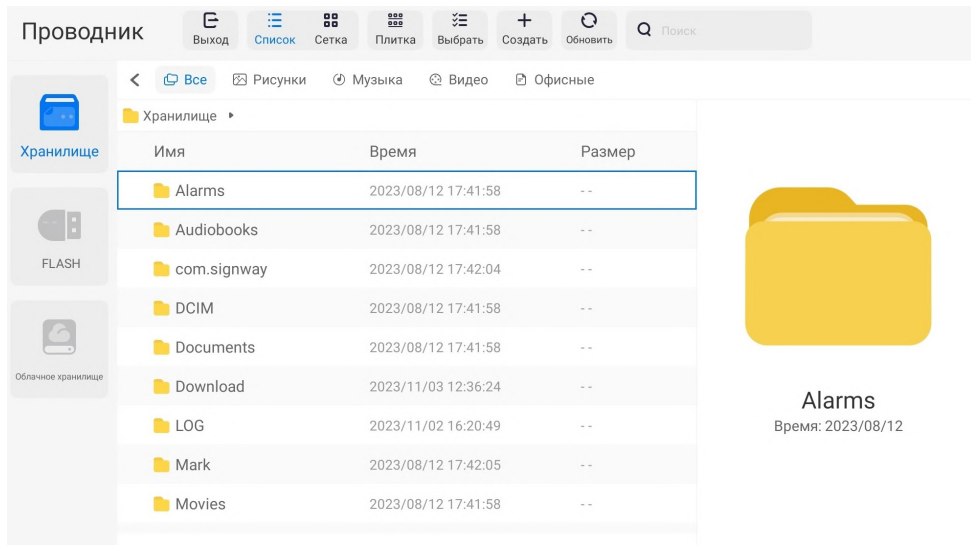

Для операций с папками, таких как копирование, вставка и т.п. нажмите кнопку "Выбрать" в верхнем подменю проводника. После выбора объекта функции копирования и т.п. станут активными.

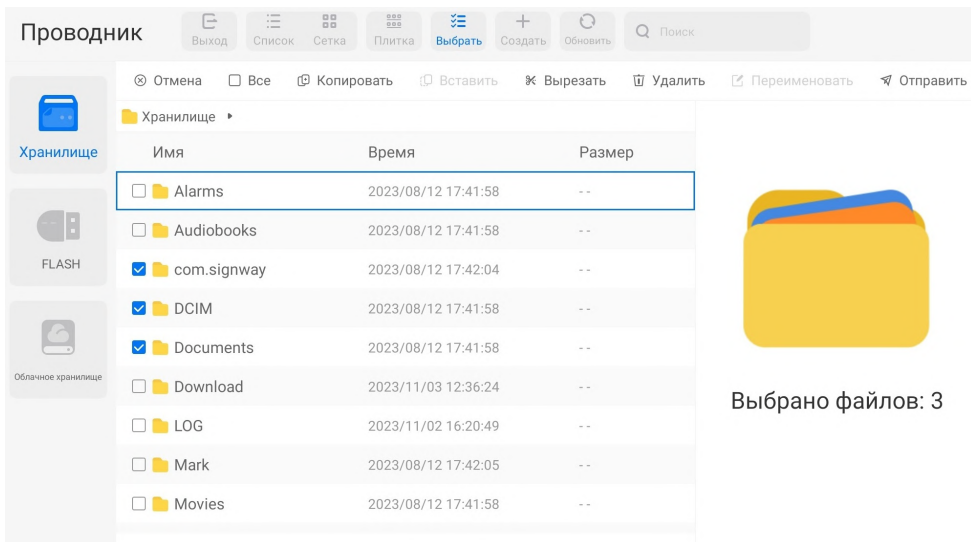

Есть возможность добавить облачное хранилище, нажав соответствующую кнопку. По умолчанию есть поддержка Google Drive и One Drive. Последовательность шагов показана на рисунках ниже:

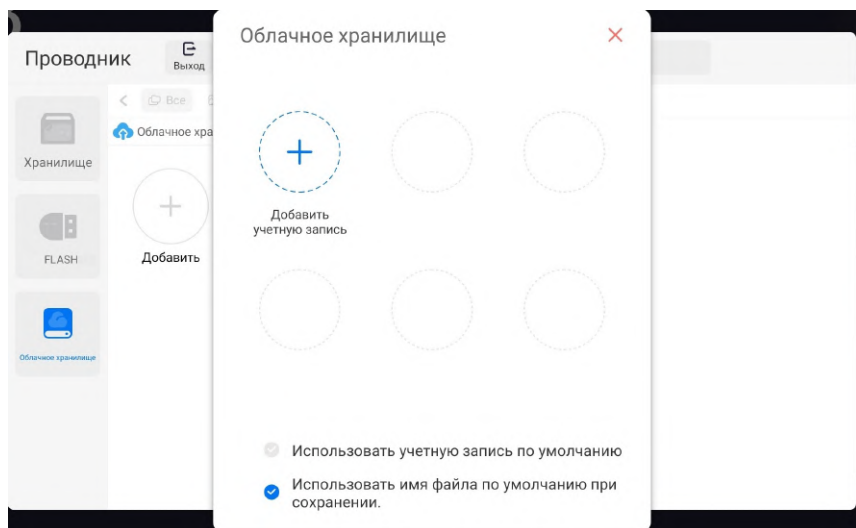
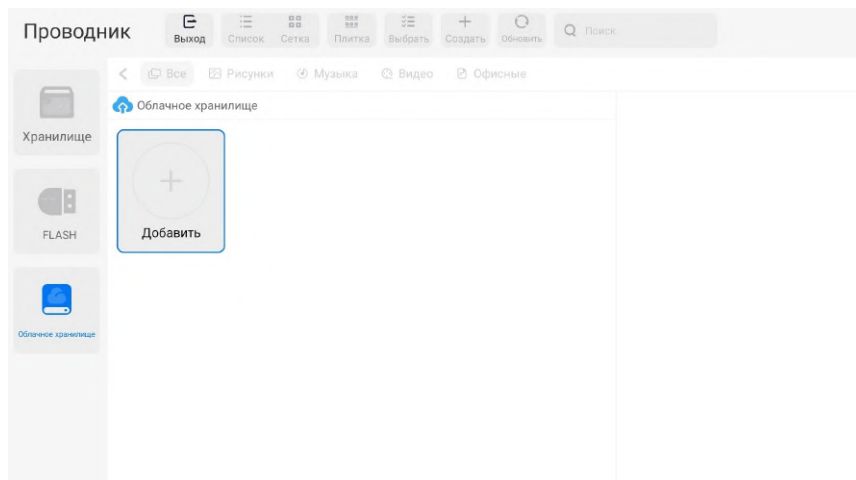

Выбор облачного хранилища:

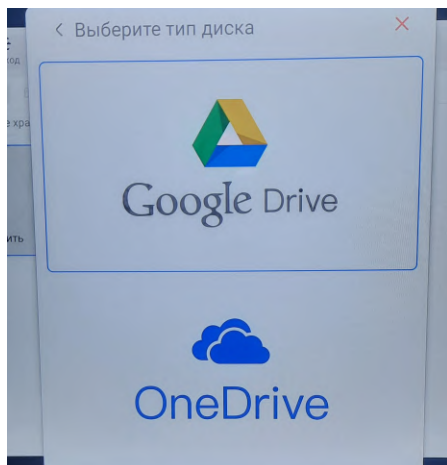

5.3 Меню настроек Андроид

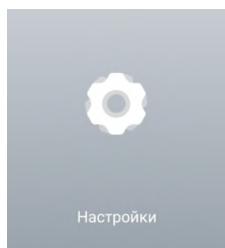

Меню настроек Андроид активизируется третьей справа пиктограммой в главном меню оболочки дисплея:

Вид меню настроек, открываемый по умолчанию:

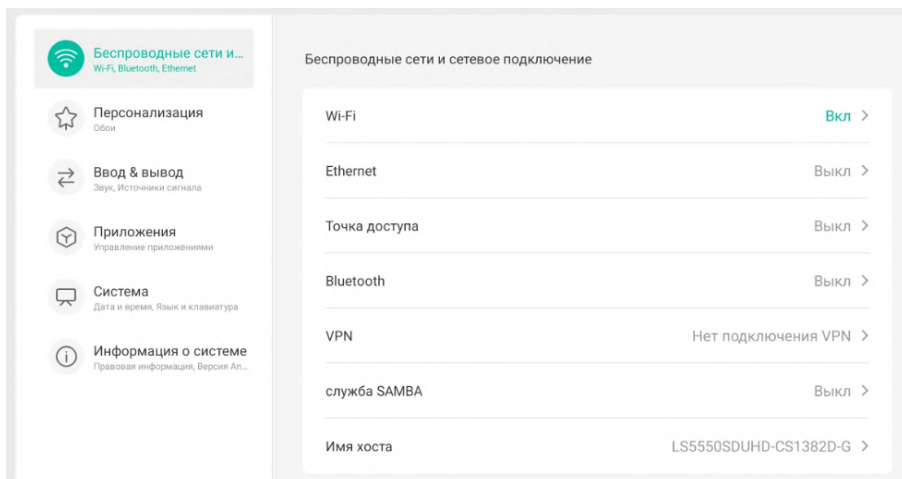

5.3.1 Беспроводные сети и сетевое подключение

Данное меню дисплея открывается по умолчанию, общий вид представлен в предыдущем пункте. В данном меню представлены следующие настройки:

- Меню **Wi-Fi**. Включение Wi-Fi адаптера и подключение к беспроводным сетям:

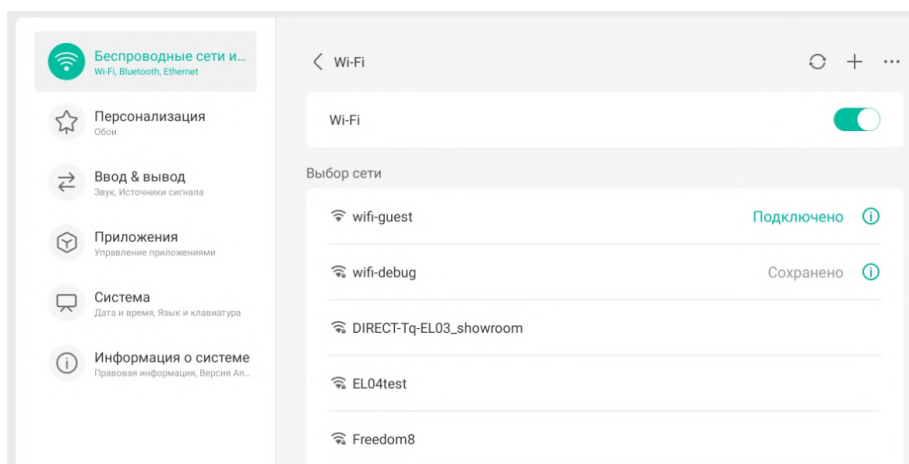

Значок "+" открывает окно ручного добавления беспроводной сети:

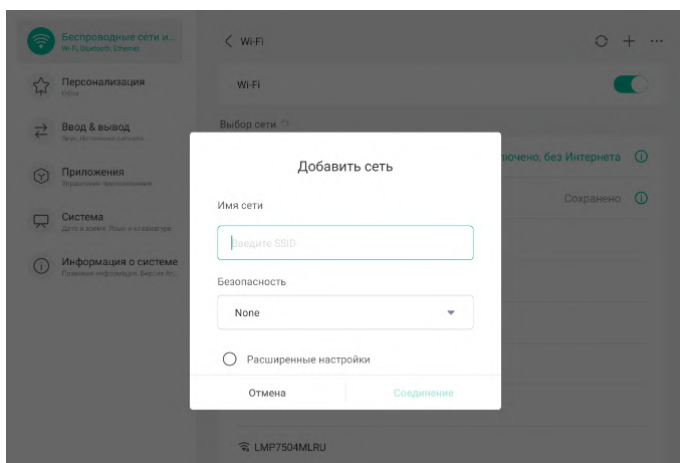

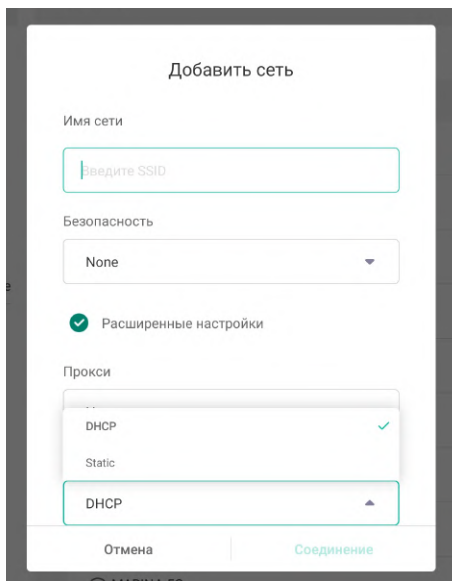

Подменю "Расширенные настройки" открывает функции настройки прокси, а также выбор настроек IP - динамический DHCP или статический.

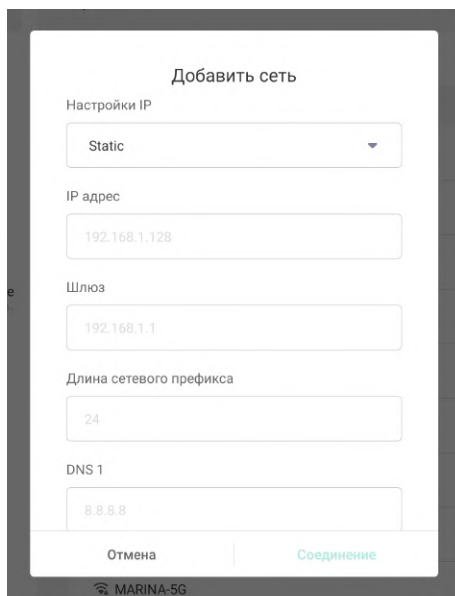

При выборе статического IP адреса появятся дополнительные настройки конфигурирования.

Значок "...\" открывает окно параметров Wi-Fi:

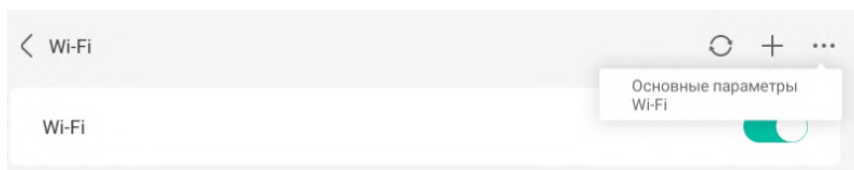

Меню "Основные параметры Wi-Fi" содержит информацию о MAC и IP адресе дисплея, а также содержит функцию установки сертификата:

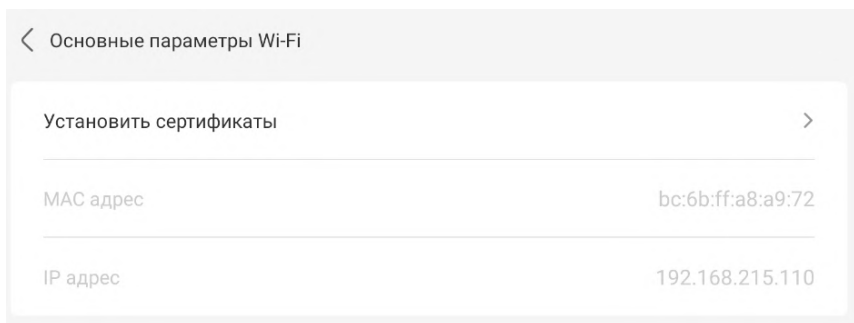

Нажмите "Установить сертификаты", чтобы открыть проводник дисплея для добавления сертификата:

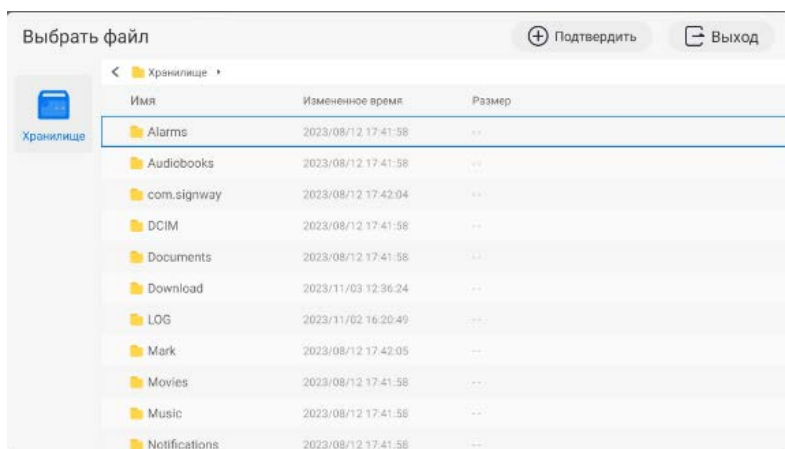

- Меню **Ethernet**. Включение проводного Ethernet адаптера и подключение к проводным сетям. По умолчанию включен DHCP. Если требуется задание статического IP адреса и настроек шлюза/маски подсети, выключите пункт "Получать IP адрес автоматически", вам станут доступны вышеуказанные настройки:

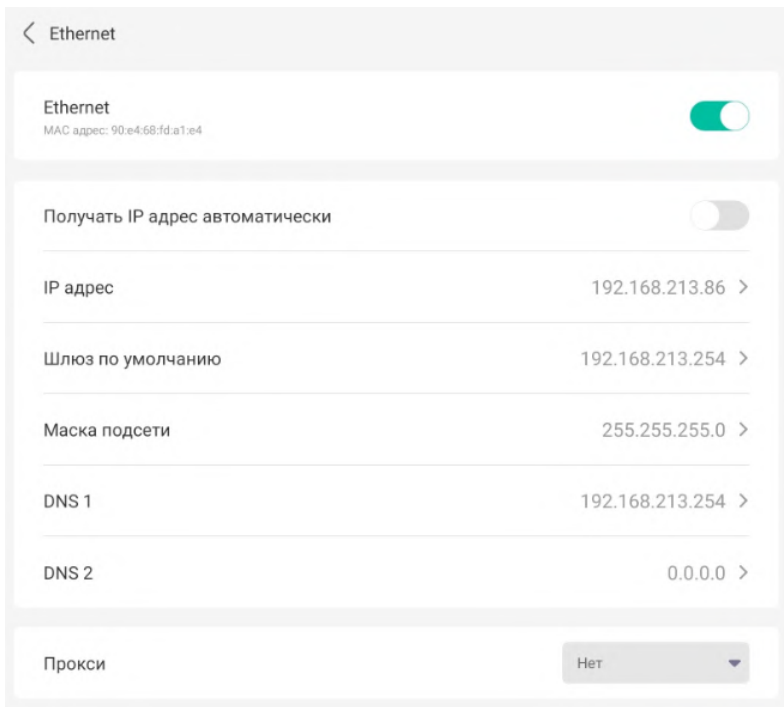

Нажмите на серое поле требуемого параметра для его изменения мышью или наведите курсор с помощью пульта дистанционного управления и нажмите Enter:

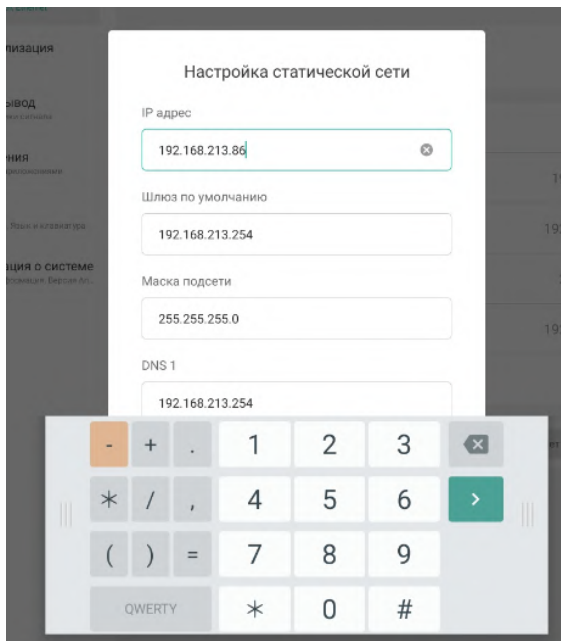

Прокси-сервер по умолчанию выключен. Для его настройки выберите один из режимов: ручной или автоматический.

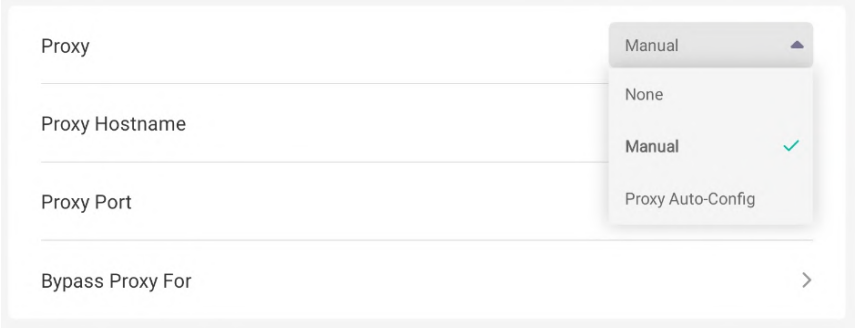

Выбрав ручной режим, становится доступен ручной ввод параметров прокси-сервера:

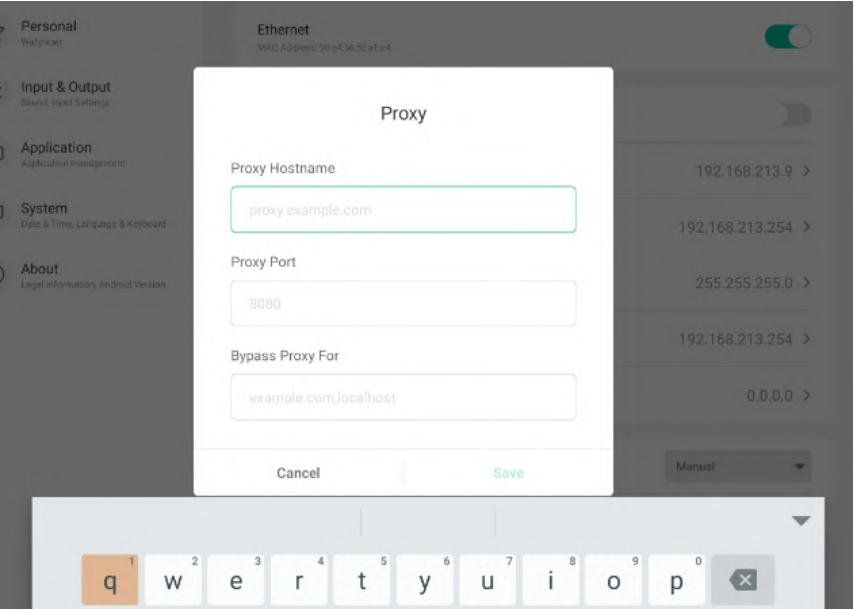

В режиме автонастройки прокси (PAC) предлагается ввести адрес сетевого прокси-сервера:

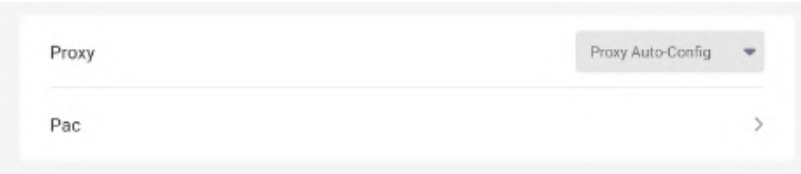

Нажмите на "PAC", чтобы ввести адрес сетевого прокси-сервера:

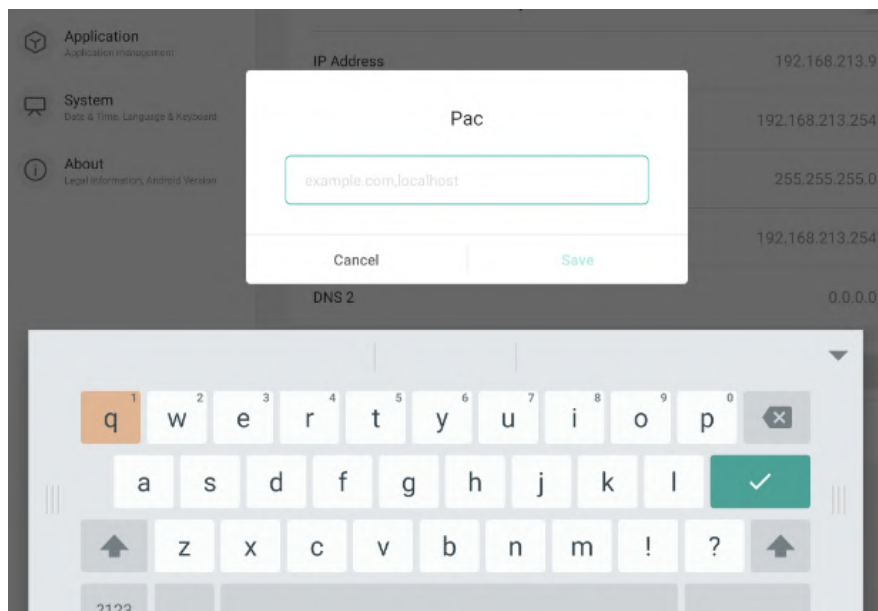

- **Меню Точка доступа.** Дисплеи серии Standard имеют функцию создания точки доступа. Данное меню позволяет включить точку доступа, изменить её название, задать пароль.

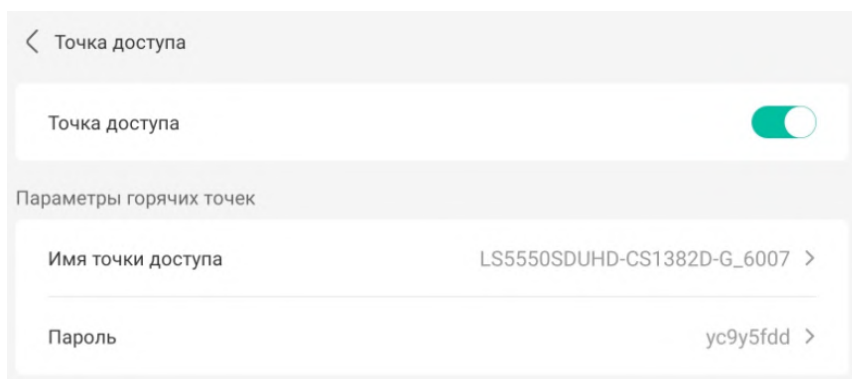

Нажмите на "Имя точки доступа" или "Пароль", чтобы изменить соответствующий параметр:

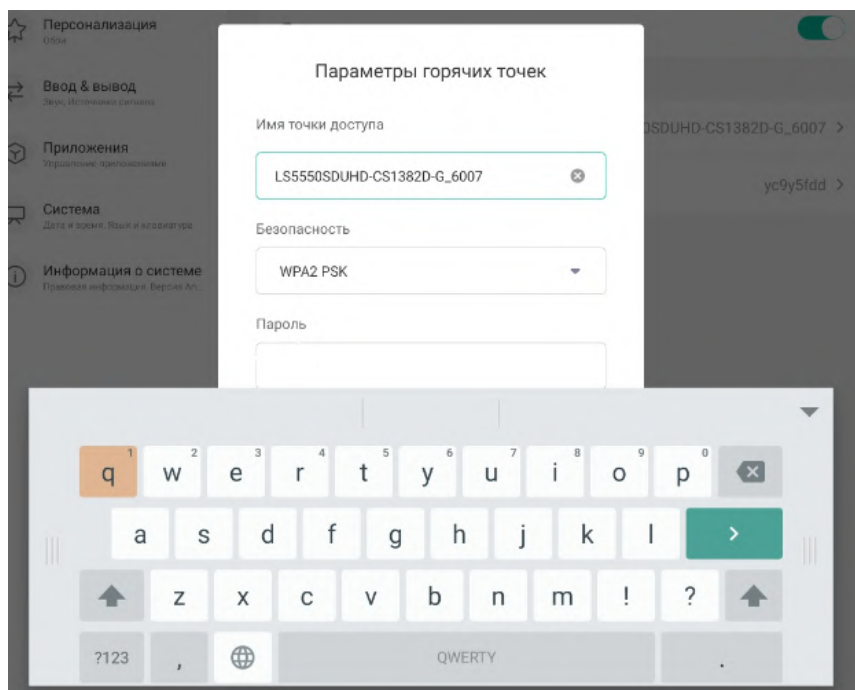

- **Bluetooth.** Включение и выключение bluetooth адаптера и переименовывание устройства. После включения bluetooth адаптер автоматически просканирует доступные устройства и выведет их на дисплей:

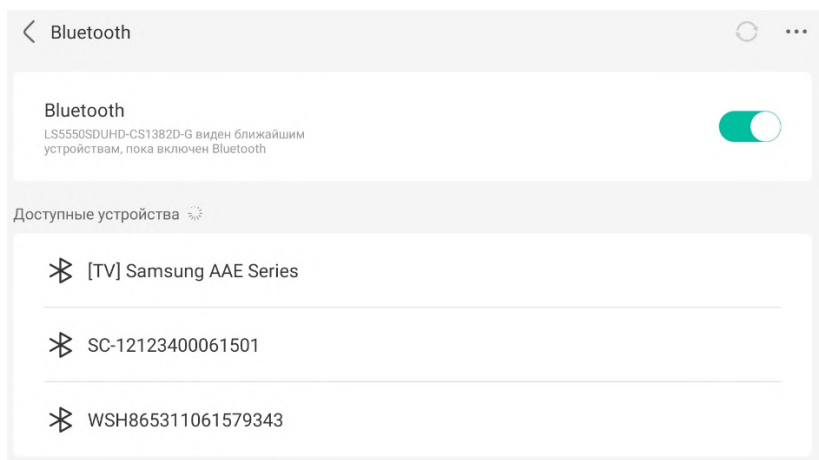

Нажмите на значок "...", чтобы открыть подменю переименования устройства и списка полученных по bluetooth файлов:

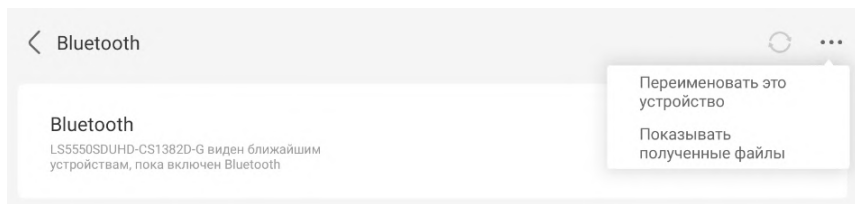

Выберите "Переименовать это устройство", чтобы задать новое имя дисплея:

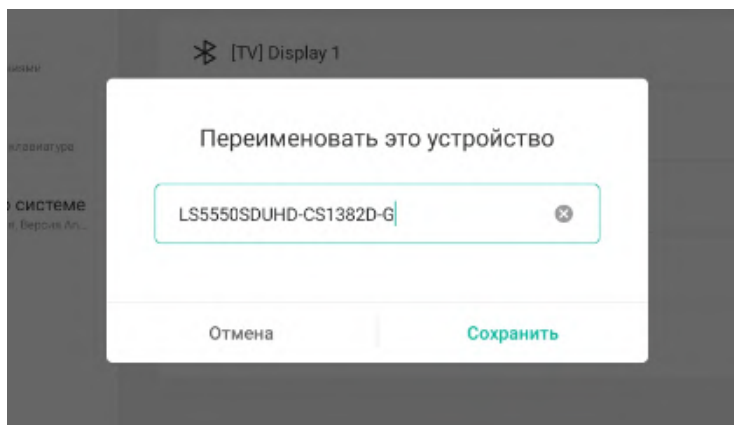

Выберите "Показывать полученные файлы", чтобы открыть список переданных по bluetooth файлов:

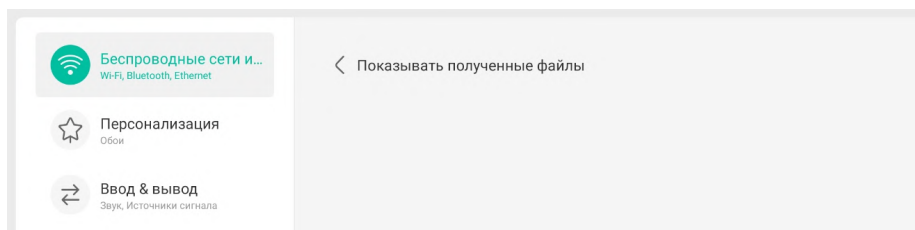

- **VPN.** По умолчанию не подключено. Нажмите на серую надпись "Нет подключения VPN" чтобы зайти в меню VPN:

VPN

Нет подключения VPN >

Выберите "Добавить VPN", открыть окно параметров добавления нового VPN соединения:

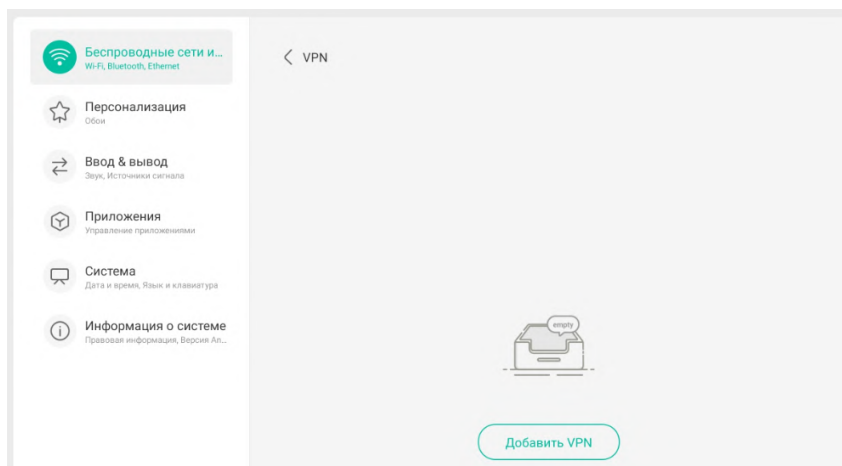

Заполните параметры VPN соединения и нажмите "Сохранить":

Добавить профиль VPN

Имя

Тип
PPTP

Адрес сервера

Шифрование PPP (MPPE)

Имя пользователя

Пароль

Отмена | Сохранить

- **Служба SAMBA.** Вы можете сделать ваш дисплей доступным по протоколу SMB/CIFS, включив данную функцию:

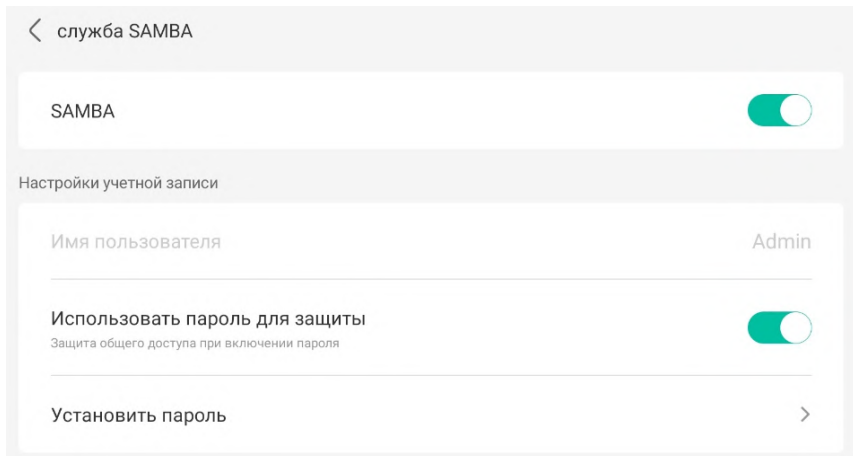

Для безопасного соединения возможно задать пароль. Включите функцию "Использовать пароль для защиты", затем "Установить пароль" и в открывшемся окне задайте пароль для соединения:

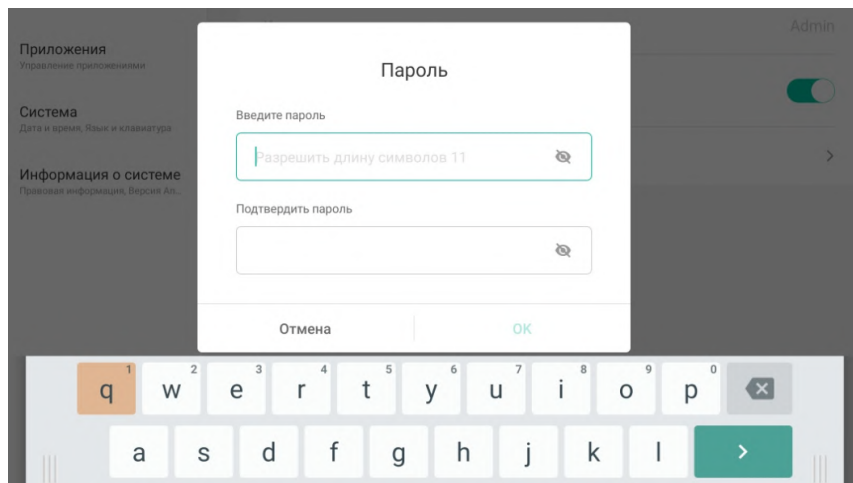

5.3.2 Персонализация

Данный раздел содержит два меню:

- Обои;
- Автоповорот экрана.

В меню "Обои" можно менять задний фон рабочего стола Андроид оболочки дисплея. Доступны два вида обоев: динамические и статичные. После включения динамических обоев, картинка заднего фона дисплея станет подвижной.

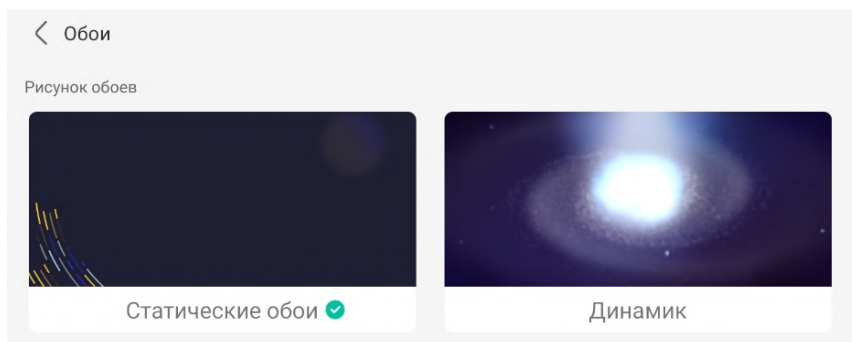

Функция "Автоповорот экрана" включает автоматическую смену ориентации дисплея с ландшафтной на портретную и обратно при повороте дисплея на 90-180 градусов.

ВНИМАНИЕ!

Если вы хотите использовать дисплей в портретном режиме с использованием программы Digital Signage, используйте системный поворот на 90°, описанный в п. 4.1.1 настоящей инструкции.

5.3.3 Ввод & вывод.

Данный раздел содержит несколько меню:

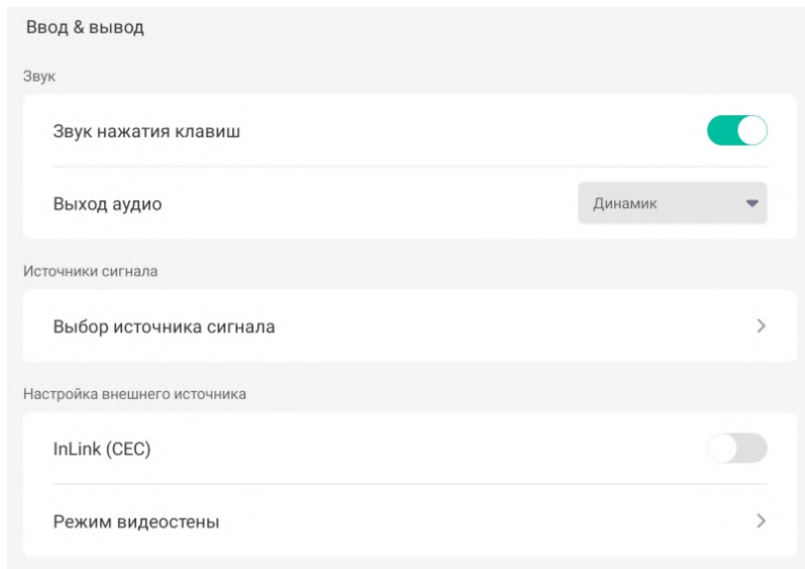

- Вкл/выкл звука нажатия клавиш;
- Изменение выхода аудио. По умолчанию в качестве аудио выхода заданы динамики дисплея. Можно изменить данный параметр на линейный выход в случае использования внешних динамиков или выставить значение "Микширование", если сценарий использования предусматривает использования звука из внешних динамиков и динамиков самого дисплея одновременно:

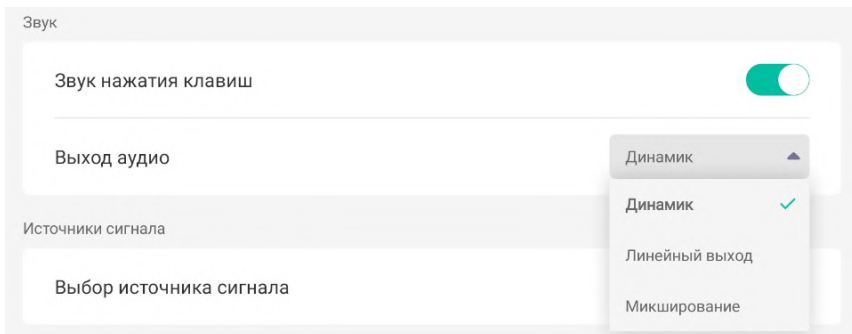

- **Выбор источника сигнала.** В данном меню вы можете изменить видеовход дисплея. В качестве доступных источников - видеовходы дисплея:
 - Android;
 - HDMI1;
 - HDMI2;
 - Type-C.

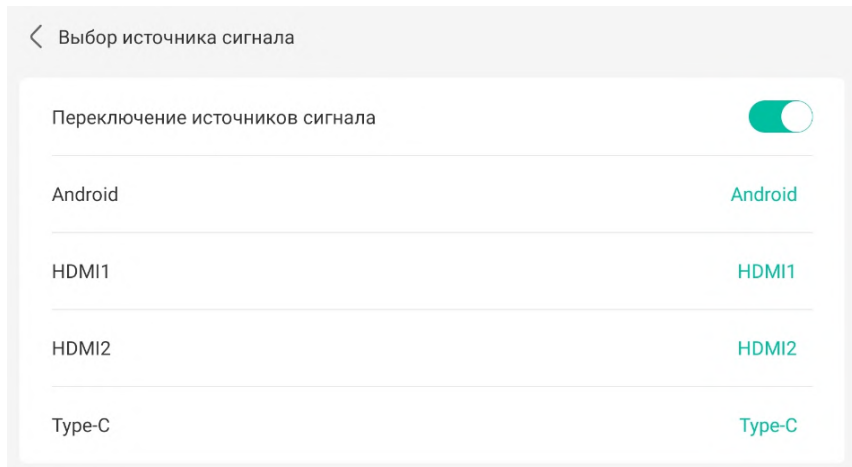

- **InLink (CEC).** Включение/выключение функции поддержки HDMI CEC.

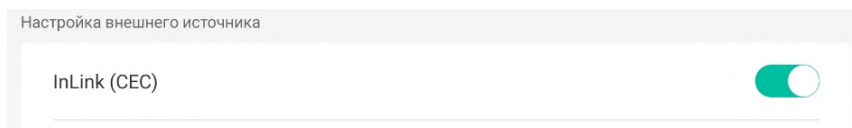

- **Режим видеостены.** Дисплеи серии Standard поддерживают режим видеостены размерностью до 3x3 при прямом соединении и до 5x5 при использовании внешних коммутационных приборов.

ВНИМАНИЕ!

Портретный режим видеостены не поддерживается. При попытке подключить дисплеи в режиме видеостены в портретной ориентации, изображение будет искажено. Настройка адекватной картинки не представляется возможной из-за внутренней архитектуры дисплея, не предназначенной для построения профессиональных видеостен.

При активации режима видеостены выберите количество дисплеев по горизонтали, вертикали, а также выберите координаты по порядку текущего дисплея:

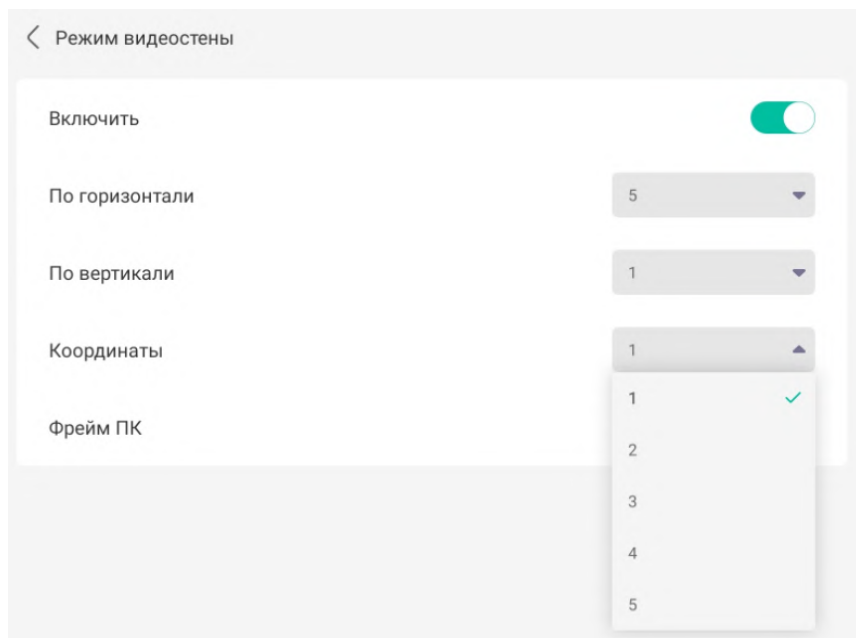

5.3.4 Приложения.

Данный раздел при открытии отображает все приложения, установленные на дисплее:

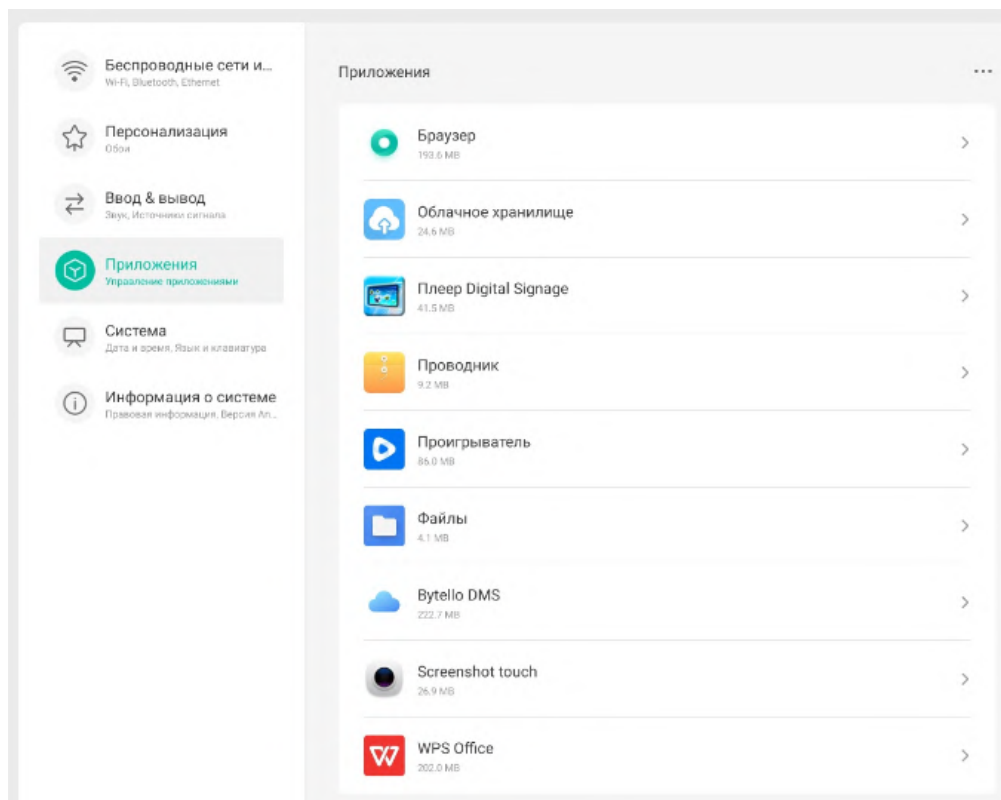

Нажмите на приложение, чтобы увидеть его свойства и доступные с ним операции:

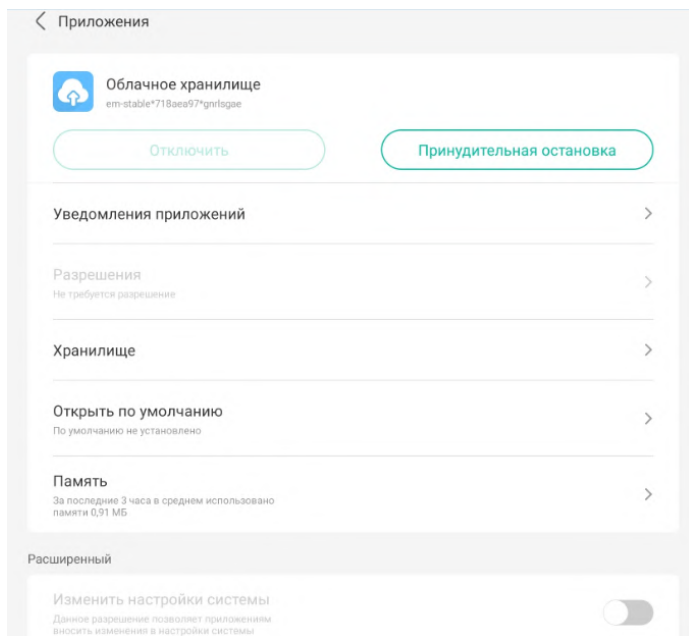

Нажмите на "Уведомление приложений", чтобы настроить политику сообщений данного приложения:

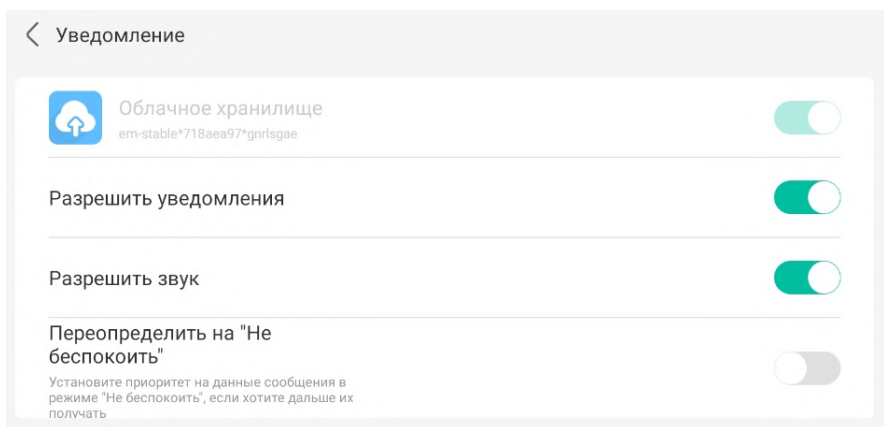

Нажмите на "Хранилище", чтобы получить информацию о состоянии жесткого диска, относящееся к данной программе, а также получить доступ к инструментам очистки данных приложения:

Хранилище

Облачное хранилище
em-stable*718aea97*gnrlsgae

Очистить данные Очистить кэш

Занятое место на жёстком диске

Размер приложения	24.5 MB
Данные пользователя	6.6 MB
Кэш	2.3 MB
Итого	33.4 MB

Если для приложения установлены какие-либо действия по умолчанию или ссылки для открытия в автоматическом режиме, то в разделе "Открыть по умолчанию" можно настроить политику работы с данными настройками.

Открыть по умолчанию

Облачное хранилище
em-stable*718aea97*gnrlsgae

Открытие ссылки

Открыть ссылку Открыть в этом при. ▼

Поддерживаемые ссылки
Не открывать ссылки

Другие значения по умолчанию

По умолчанию не установлено Очистить значение по умолчанию

Раздел "Память" содержит информацию о частоте использования приложения, средней загрузке памяти и количеству использованных данных:

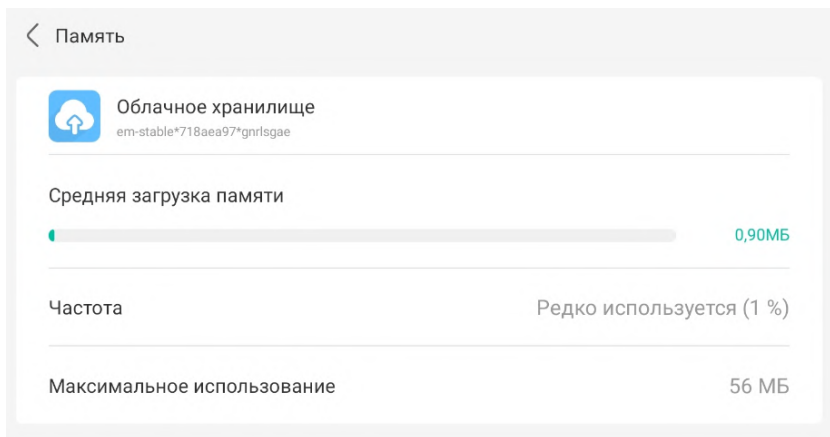

В зависимости от типа программы, количество настроек может меняться.

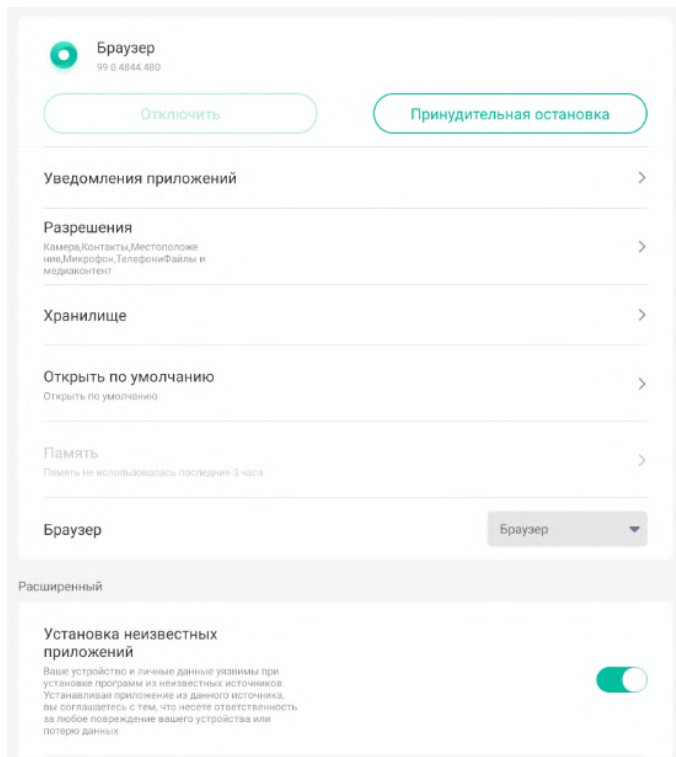

Нажмите значок "...", чтобы вызвать подменю работы с приложениями.

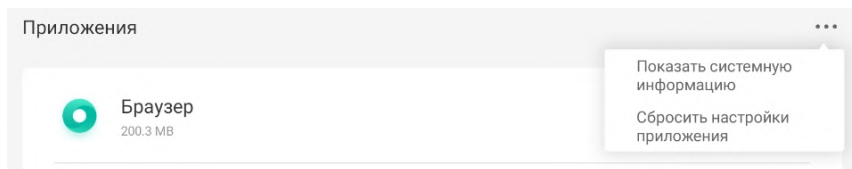

При нажатии "Показать системную информацию" отобразится список системных приложений, скрытых в обычном режиме отображения приложений:

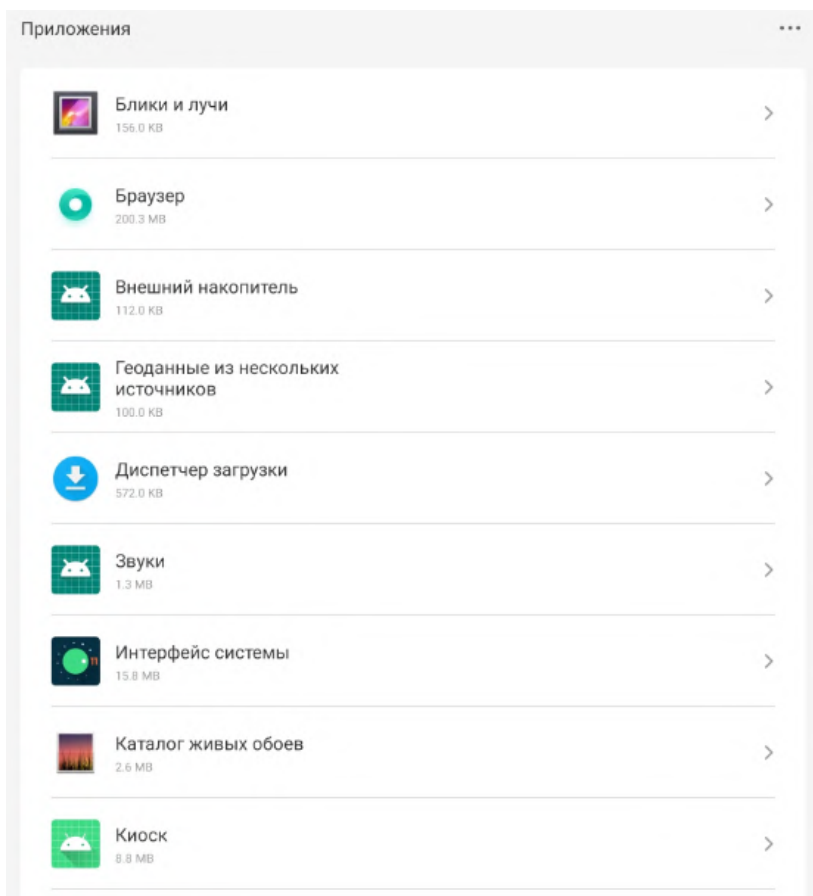

При повторном нажатии значка "... " появится подменю с двумя пунктами:

- Скрыть систему - возврат к списку стандартных установленных приложений;
- Сбросить настройки приложения (не рекомендуется для системных приложений).

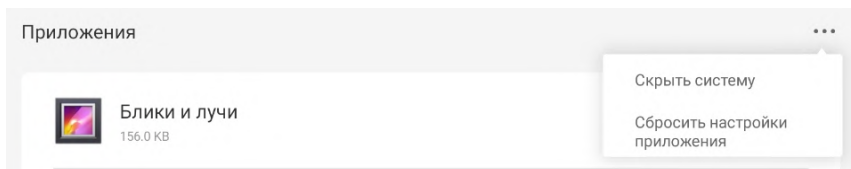

5.3.5 Система.

Данный раздел содержит основные системные настройки дисплея, а также ряд важных дополнительных настроек (см. раздел "Расширенные настройки").

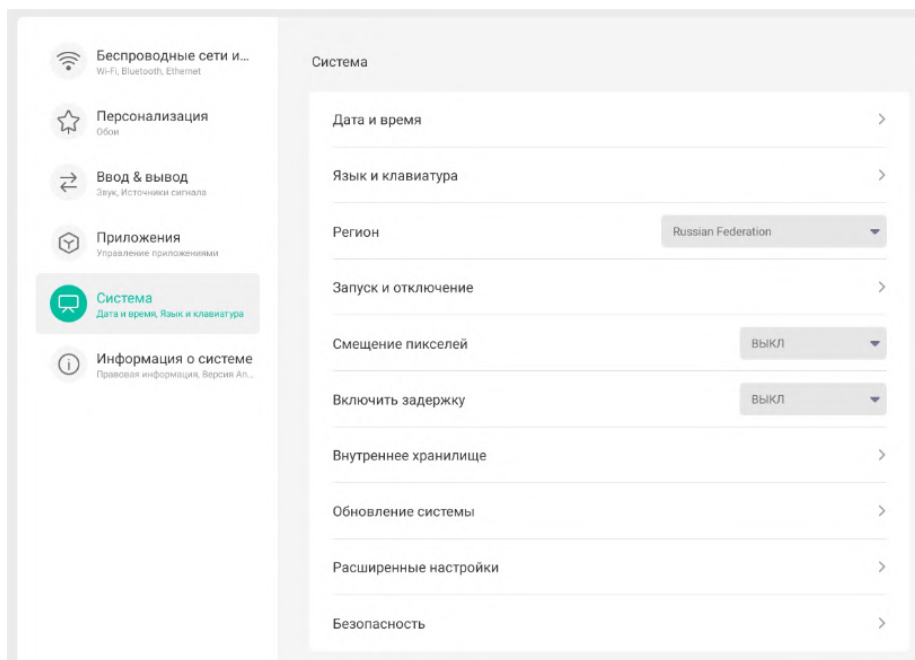

- **Дата и время.** Данное меню содержит настройки системного времени:
 - Вкл/выкл 24-часового режима;
 - Автоматическое время интернета при наличии сетевого подключения;
 - Выбор формата даты (ММ/ДД/ГГГГ; ДД/ММ/ГГГГ; ГГГГ/ММ/ДД);
 - Смена часового пояса.

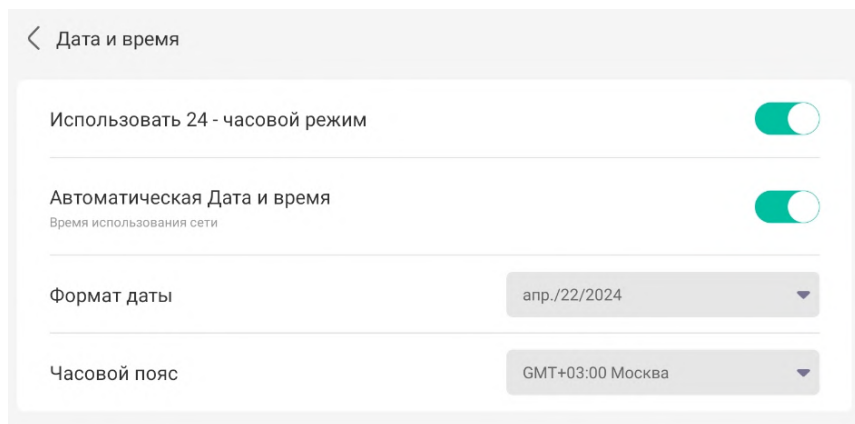

- **Язык и клавиатура.** Меню смены системного языка дисплея и языка клавиатур Android AOSP и Google Пиньинь.

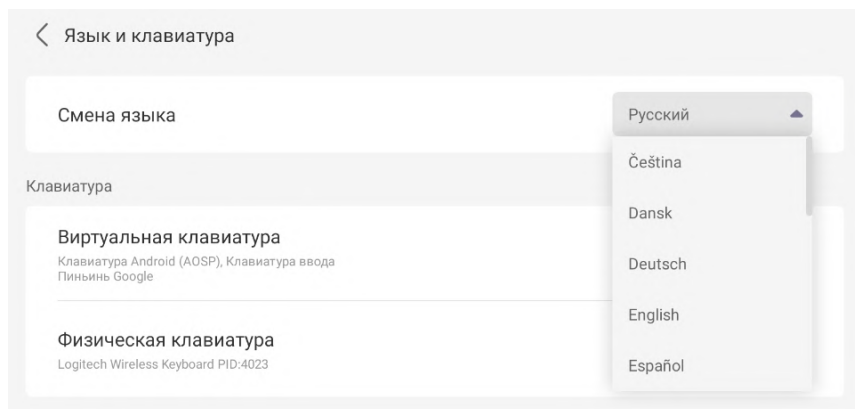

Есть возможность включить или выключить одну из виртуальных клавиатур:

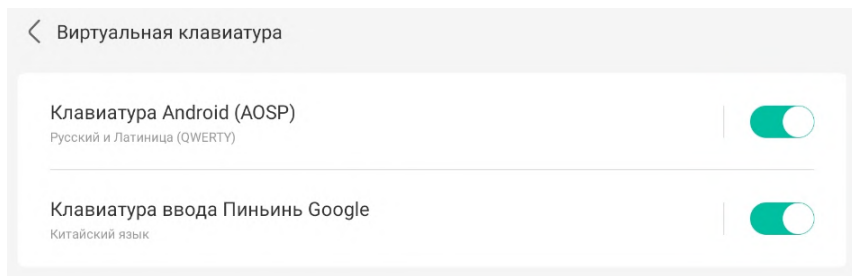

Возможно выбрать язык раскладки клавиатуры:

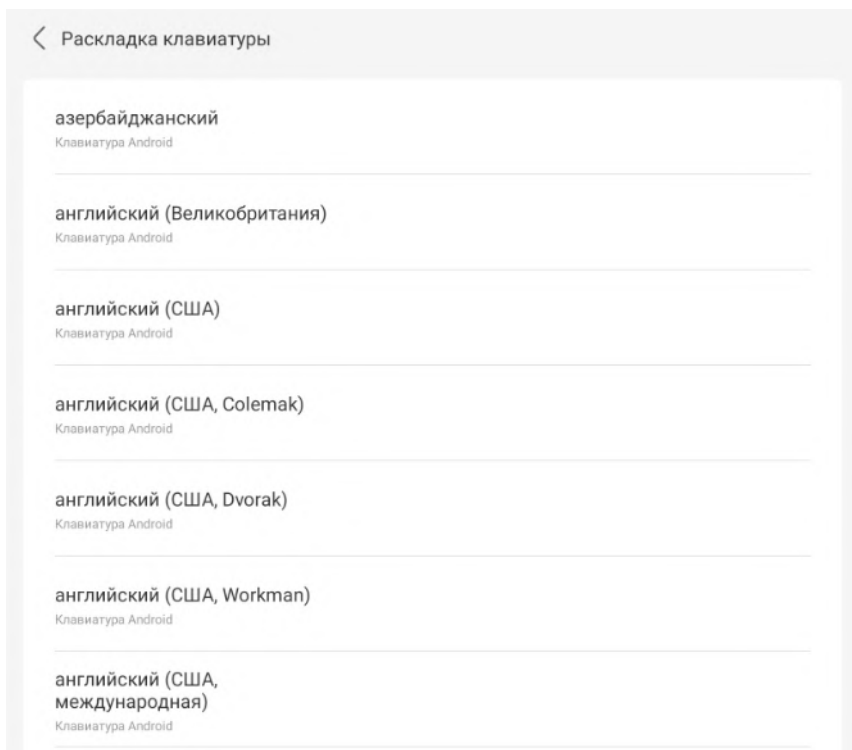

- **Регион.** Выбор географического региона.

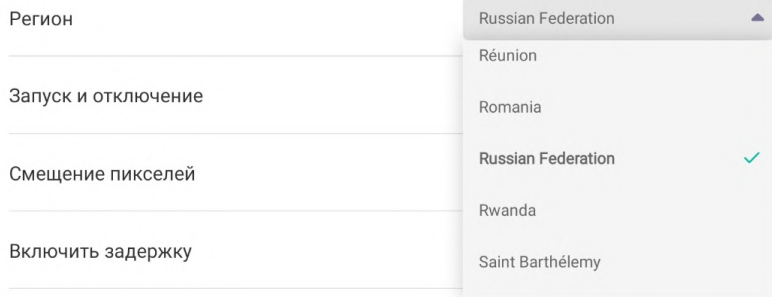

- **Запуск и отключение.** Данное меню содержит перечень настроек, управляющих питанием дисплея, а также определяющих политику запуска некоторых приложений при старте системы:

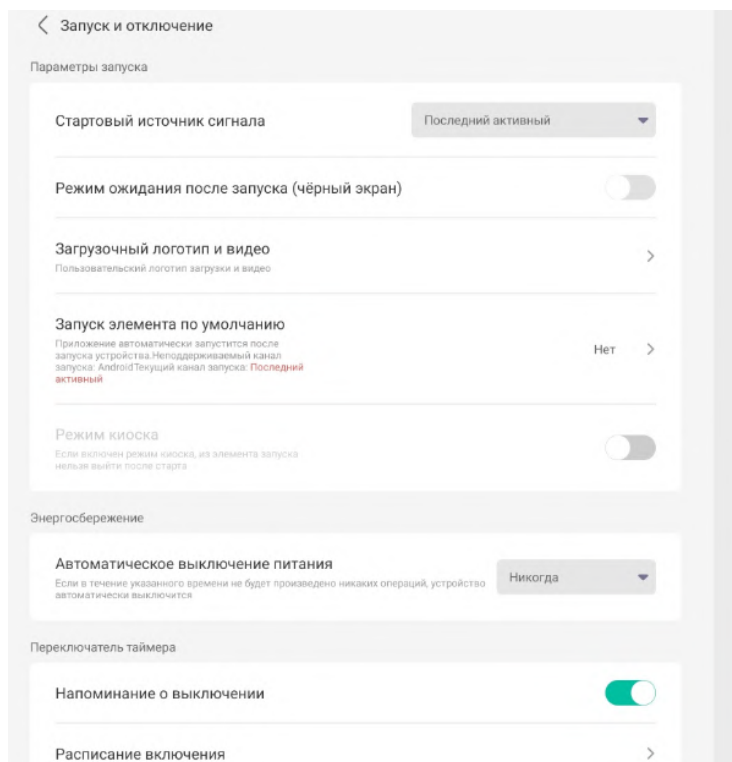

1. Стартовый источник сигнала. Указывается видеовход, который должен быть активным при старте системы:

- a. Последний активный;
- b. Android;
- c. HDMI1;
- d. HDMI2;
- e. Type-C.

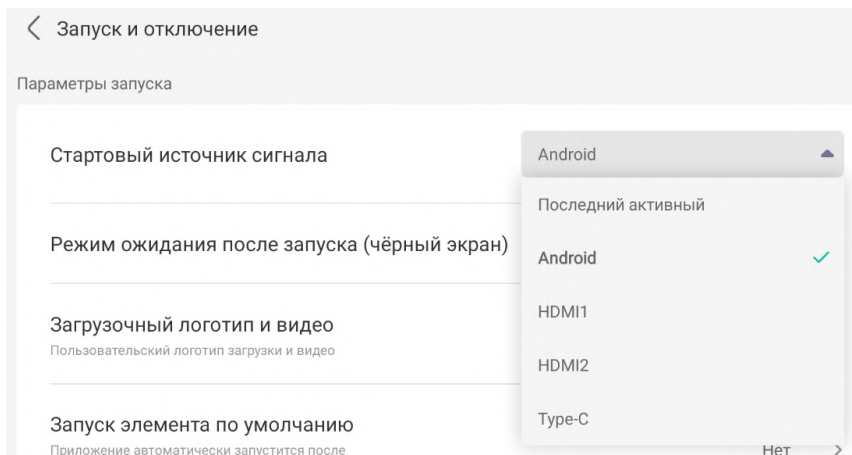

2. Режим ожидания после запуска (чёрный экран). После загрузки система включает чёрный экран, который снимается при нажатии кнопки пульта или мыши.

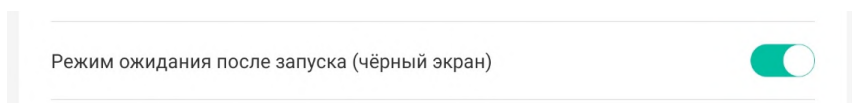

3. Загрузочный логотип и видео. В данном меню можно изменить стандартные логотип и/или видео или отключить их. Чтобы изменить логотип или видео, нужно сначала нажать на пиктограмму посередине миниатюры:

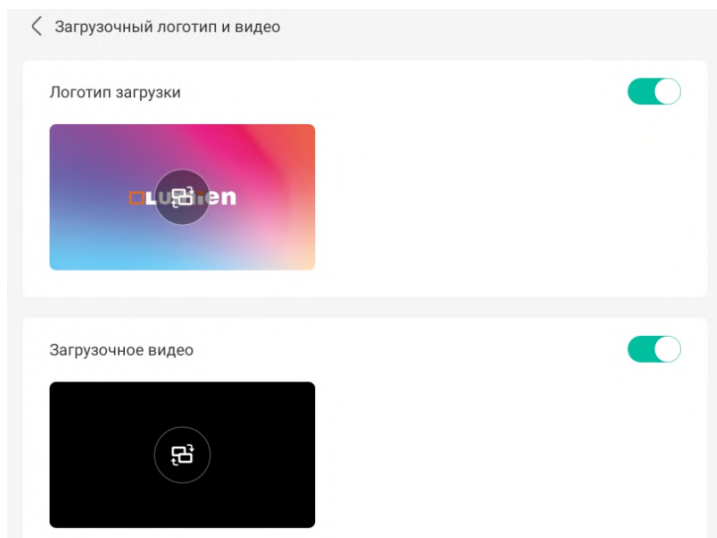

Затем нажать кнопку "Заменить" и открывшемся проводнике выбрать медифайл на замену:

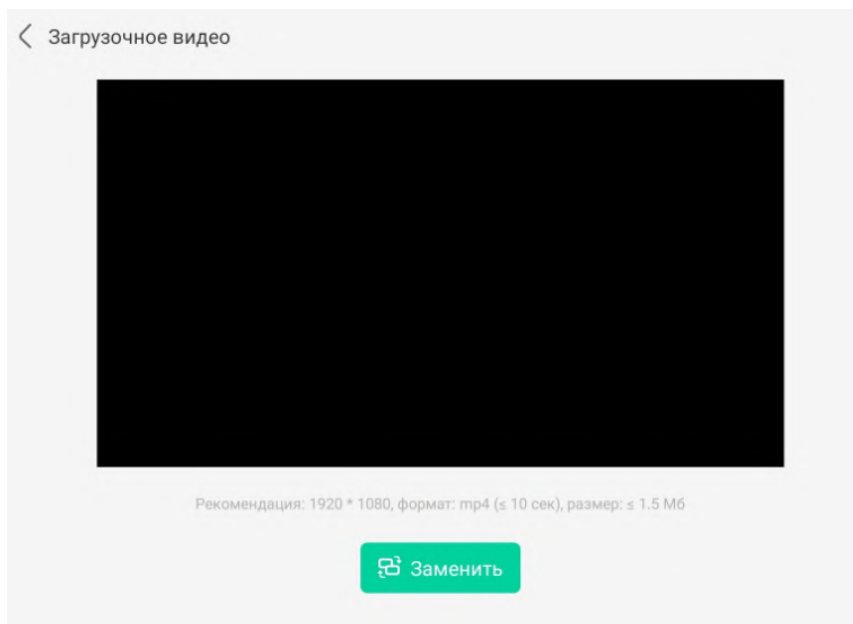

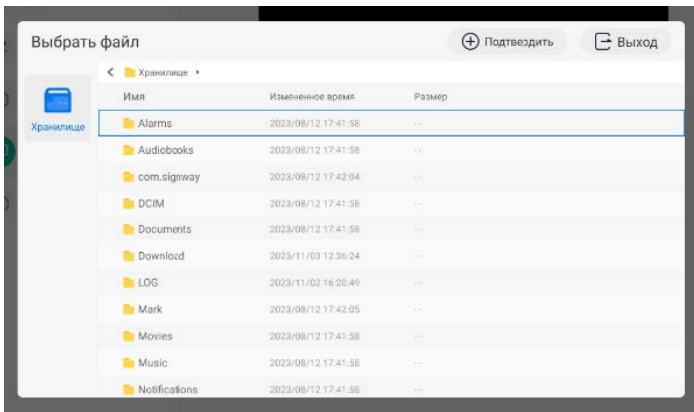

При выключении загрузочного логотипа или видео оно будет заменено на чёрный экран загрузки:

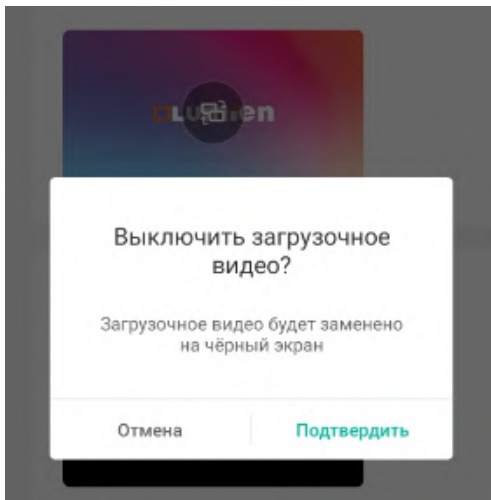

4. Запуск элемента по умолчанию. Данная настройка позволяет создать сценарий загрузки дисплея, при котором автоматически может быть запущен один из следующих элементов:

- a. Браузер;
- b. URL-ссылка в браузере без адресной строки (задается пользователем);
- c. Настройки Андроид;
- d. Облачное хранилище.

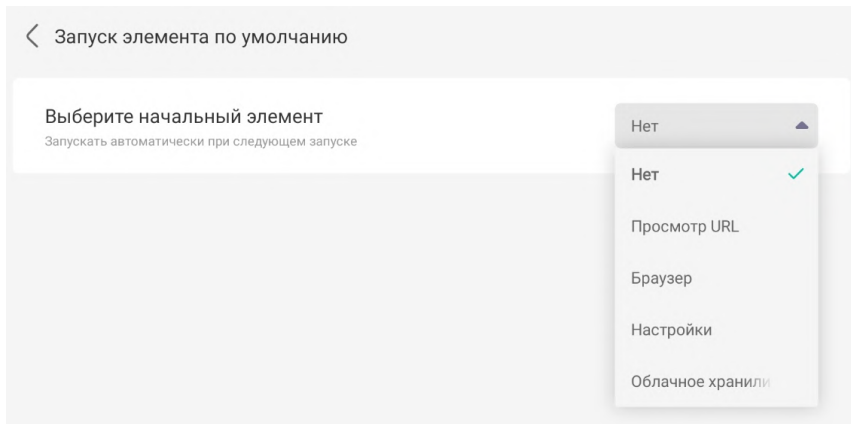

При выборе просмотр URL появится возможность добавить ссылку, которая будет по умолчанию открываться после загрузки системы:

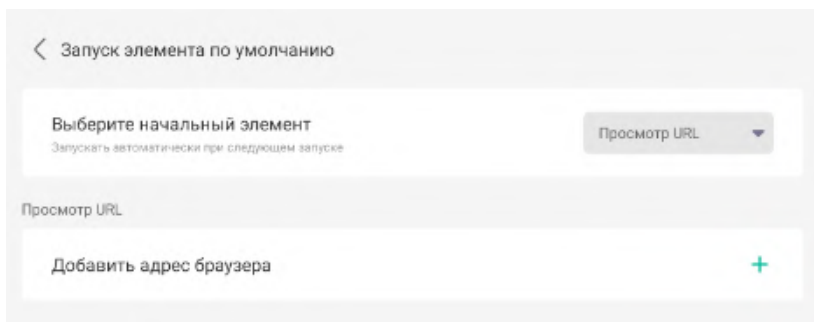

Нажмите значок "+", чтобы добавить ссылку, и нажмите "Подтвердить" после ввода:

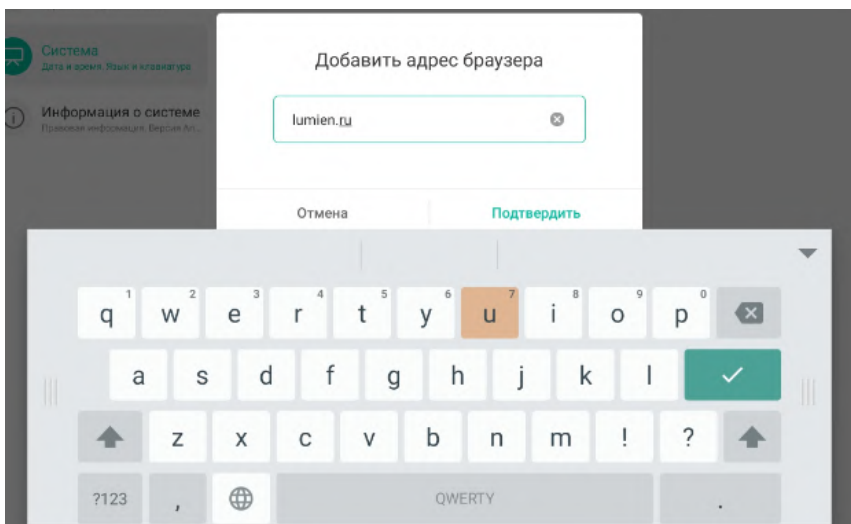

При необходимости вы можете добавить несколько ссылок и выбрать, какая из них будет открываться при загрузке:

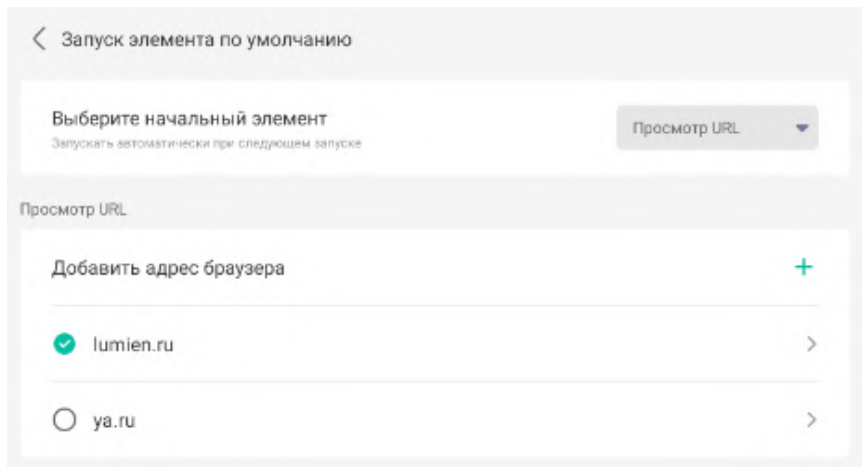

После перезагрузки дисплей будет запускать указанную ссылку:

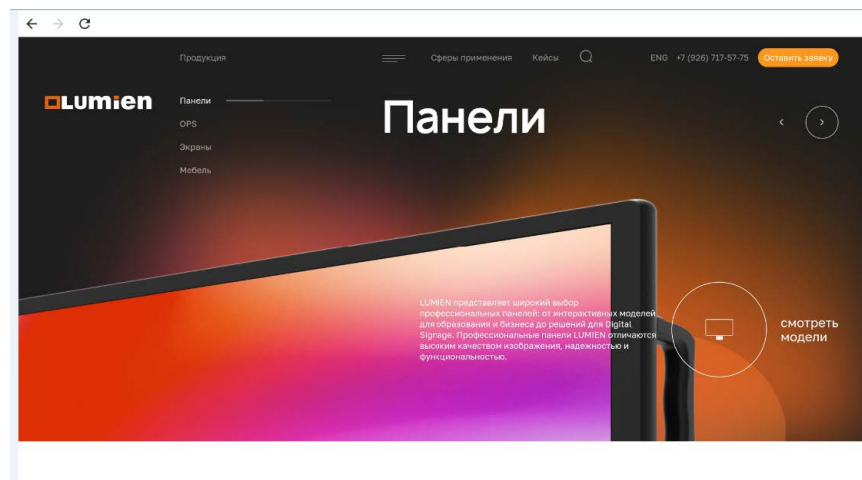

5. Режим киоска (по умолчанию заблокирован). Данная настройка позволяет воспроизводить контент, загружаемый в автоматическом режиме, без возможности выйти из него после старта.

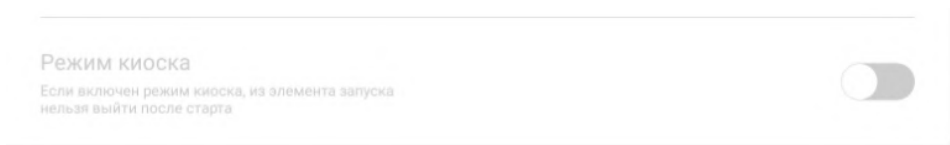

6. Автоматическое выключение питания. Настройка, позволяющая настроить автовыключение питания дисплея при простое:

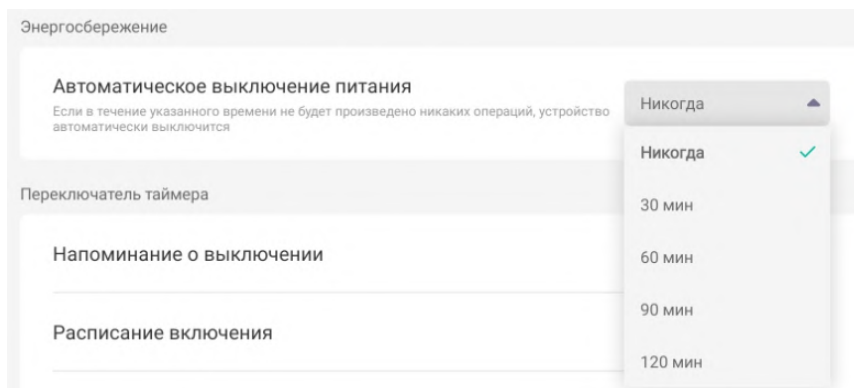

7. Напоминание о выключении. Если данная настройка включена, перед выключением питания дисплей будет вести 10-секундный отсчёт с возможностью отмены отключения питания

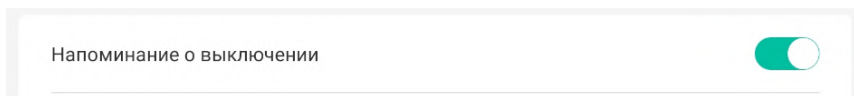

8. Расписания. Можно настроить расписание автоматического включения и выключения дисплея по часам и дням недели:

Расписание включения >

Расписание отключения >

09:00 | Время запуска | Пн Вт Ср Чт Пт |

19:00 | Время выключения | Пн Вт Ср Чт Пт |

Расписание включения

09 40

10 : 41

11 42

Вс Пн Вт Ср Чт Пт Сб

Отмена

Сохранить

Изменить время выключения

18 59

19 : 00

20 01

Вс Пн Вт Ср Чт Пт Сб

Отмена

Удалить

Сохранить

- **Смещение пикселей.** Во избежание выгорания пикселей матрицы в данном разделе можно настроить интервал сдвига пикселей:

Смещение пикселей

Включить задержку

Внутреннее хранилище

Обновление системы

Расширенные настройки

ВЫКЛ

ВЫКЛ ✓

интервал 2 минут

интервал 3 минут

интервал 5 минут

интервал 30 минут

интервал 60 минут

- **Внутреннее хранилище.** Показывает статус использованной внутренней памяти дисплея и всех USB накопителей, работающих в данный момент на устройстве.

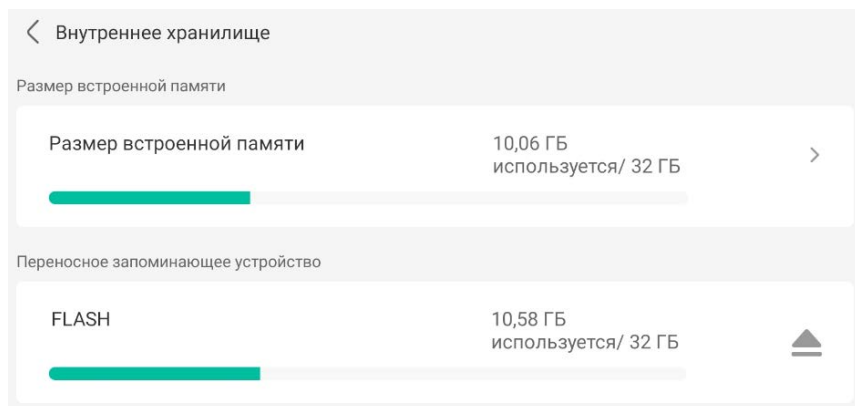

- **Обновление системы.** Показывает текущую версию прошивки дисплея, имеет встроенный поиск обновлений. Для запуска поиска нажмите кнопку "Проверить обновления".

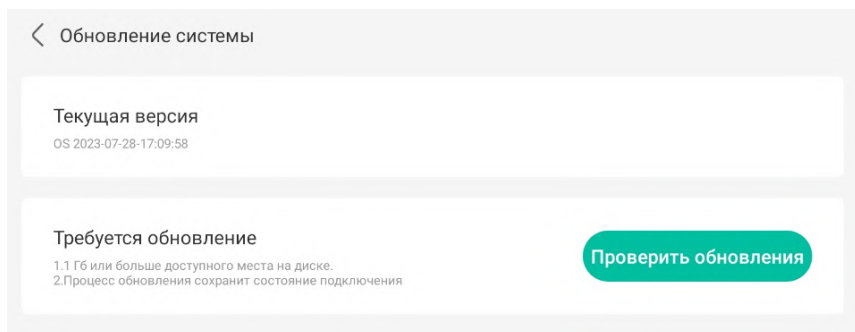

- **Расширенные настройки.** Данное меню предлагает инструментарий для дополнительной настройки работы дисплея:

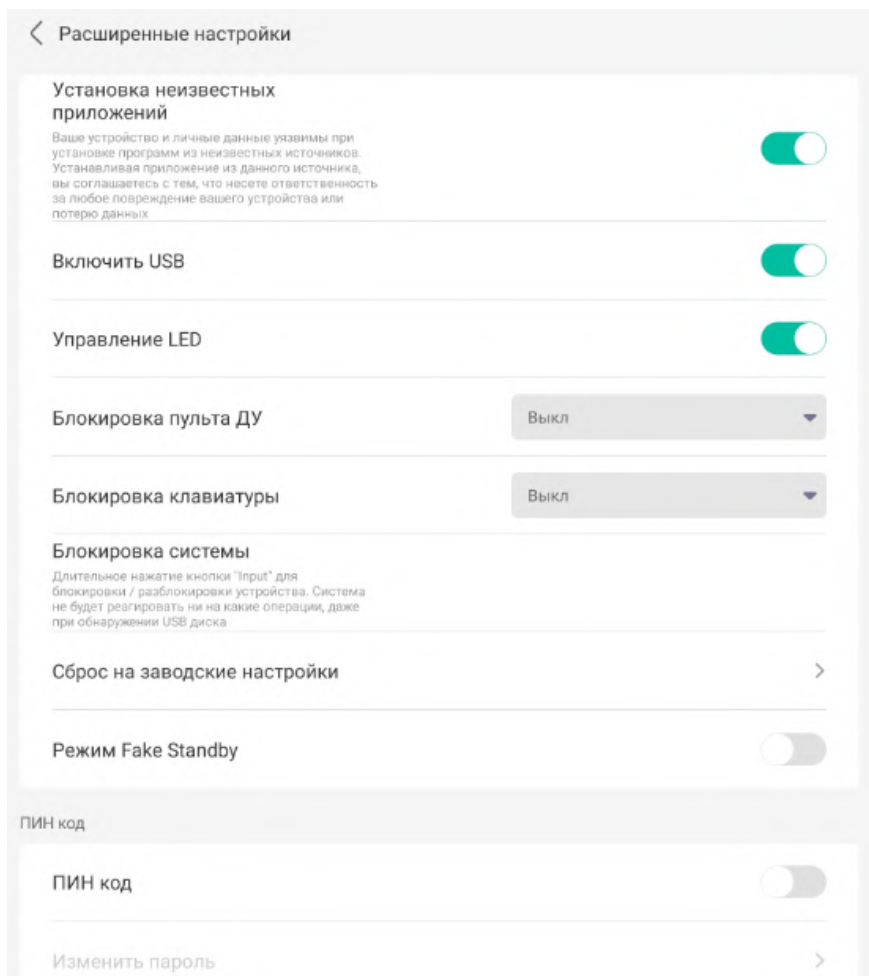

1. **Установка неизвестных приложений.** Включите данную функцию для возможности устанавливать на дисплее приложения с использованием *.apk файлов.
2. **Включить USB.** Данная функция может отключить USB разъёмы на дисплее для дополнительной безопасности в случаях использования в проходных людных местах.
3. **Управление LED.** Выключает индикацию LED на фронтальной панели дисплея.
4. **Блокировка пульта ДУ.** Выключает управление с пульта дистанционного управления. Есть два режима: полное отключение всех функций пульта и отключение с сохранением функций управления питанием и громкостью дисплея.
5. **Блокировка клавиатуры** - в данном случае имеется ввиду блокировка кнопочной панели, находящейся сбоку дисплея. Есть 3 режима: полное отключение, блокировка только кнопки, отключающей питание и блокировка кнопок питания, смены видеовходов и вызова системного меню.
6. **Блокировка системы** в данном случае является надписью, предупреждающей, что дисплей можно быстро заблокировать с пульта дистанционного управления, зажав кнопку **Input**. В этом режиме система не реагирует на действия пользователя. Разблокировка происходит также удерживанием кнопки **Input**.
7. **Сброс на заводские настройки.** Данная функция обнуляет все пользовательские настройки и установки системных прошивок.
8. **Режим Fake Standby.** Данный режим переназначает команду выключения питания дисплея, меняя её на выключение только подсветки дисплея. В этом режиме система Андроид, а также питание плат дисплея не выключаются, что позволяет получить удалённый доступ к дисплею и управлять им по протоколу RS232, а также, посылая команды по LAN.
9. **Пин-код.** Данная функция включает защитный пин-код при работе с дисплеем.

Система предлагает назначить 6-значный пароль, после чего повторить его. После данной процедуры пин-код считается назначенным:

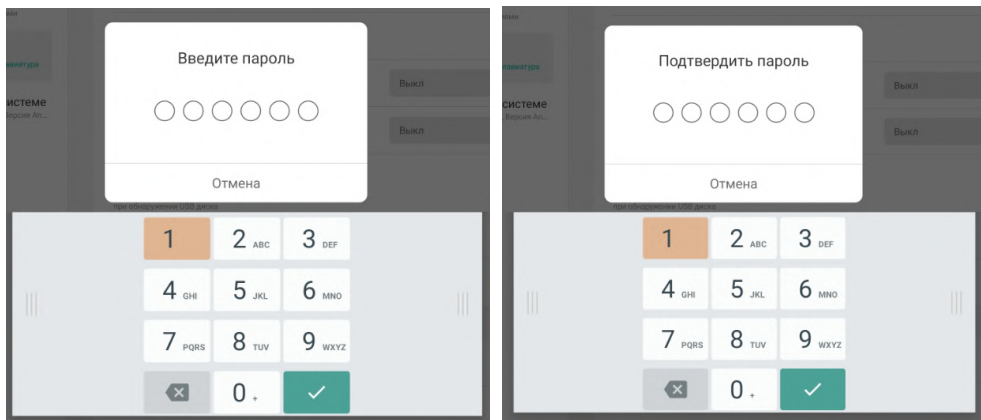

Пин-код будет запрашиваться при попытках совершить системные изменения, зайти в настройки дисплея, при простое в работе более 2 минут и при попытке сброса пин-кода:

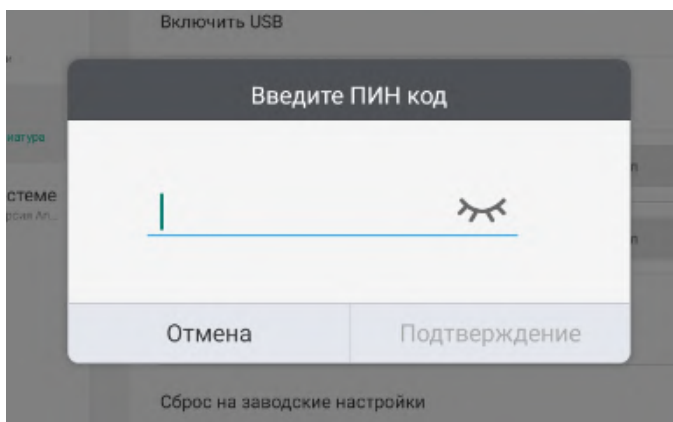

Нажатие на пиктограмму глаза делает пин-код видимым. При однократном вводе пин-кода вводить его в дальнейшей работе с дисплеем не требуется за исключением отмены пин-кода. После отмены пин-код не сохраняется, требуется назначить его повторно, либо назначить новый.

- **Безопасность.** В данном меню отображается информация об учётных данных и инструменты, позволяющие работать с сертификатами.

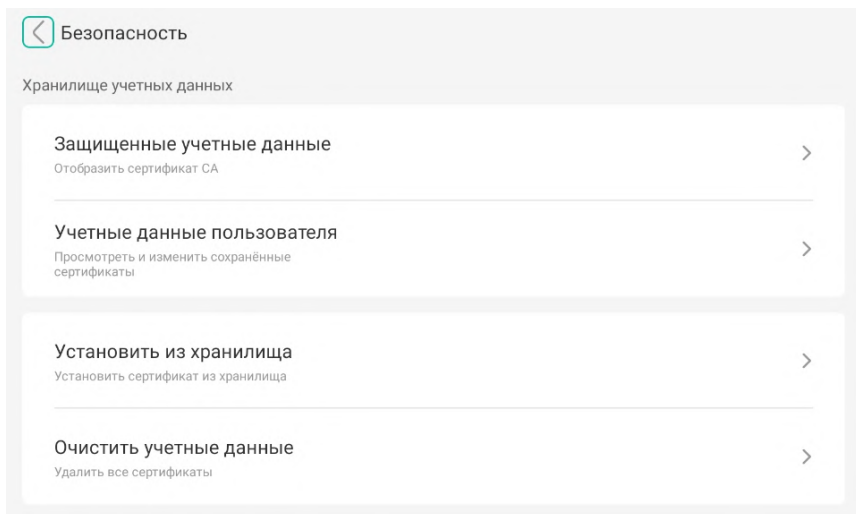

Защищённые учётные данные делятся на системные и пользовательские:

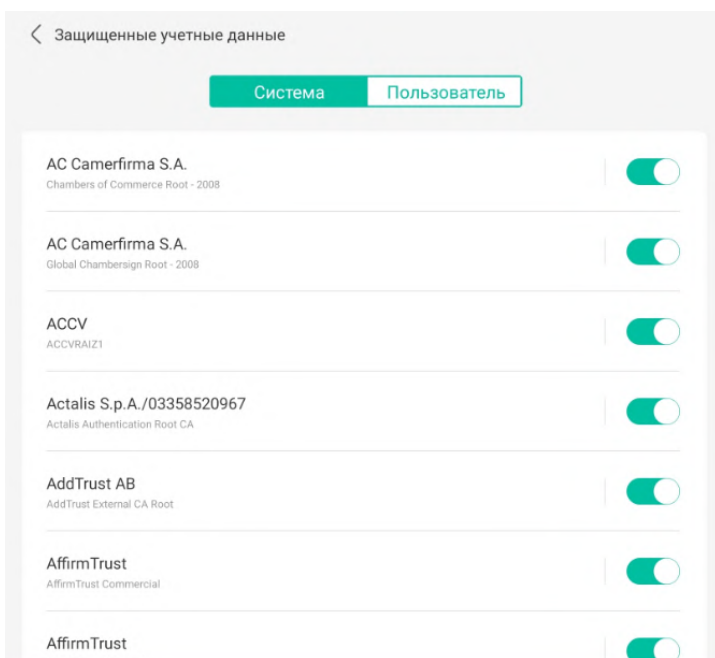

Также имеется пункт учётных данных пользователя

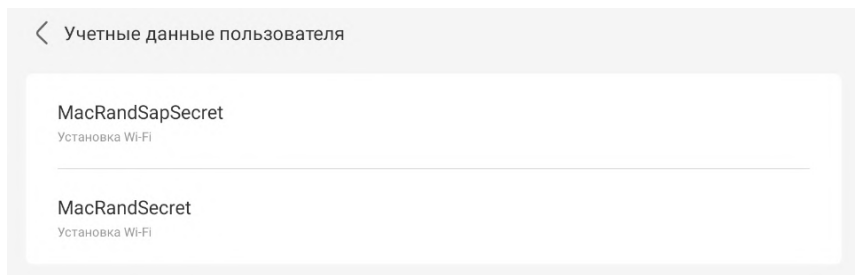

Сведения об учетных данных

MacRandSapSecret
Установка Wi-Fi

Эта запись содержит:
Ключ пользователя

Отмена

Установить из хранилища. Пункт, позволяющий установить сертификат из памяти дисплея или съёмного USB-диска:

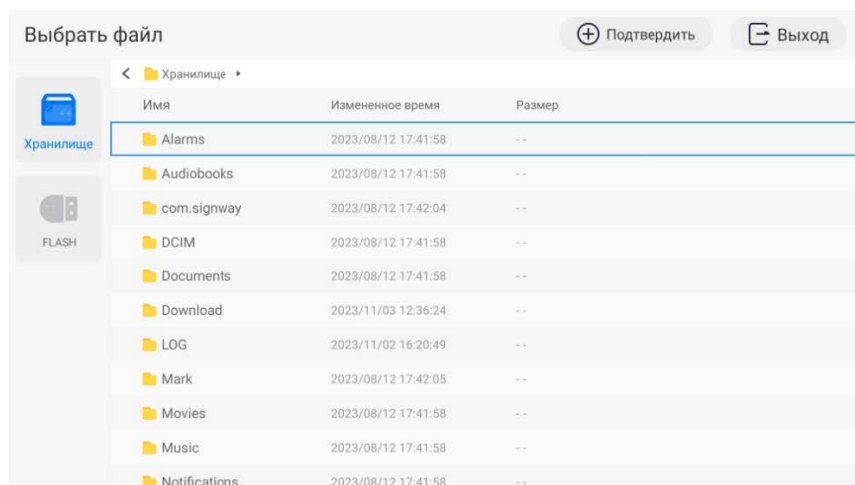

Очистить учётные данные. Процедура, удаляющая все пользовательские сертификаты с устройства:

Очистить учетные данные

Эта операция очистит всю информацию учетных данных. Вы хотите очистить?

Отмена

Удалить

5.3.6 Информация о системе.

Данный раздел содержит информацию о системном ПО, а также правовую информацию о лицензиях:

Информация о системе

Правовая информация >

Номер модуля
LS5550SDUHD-CS1382D-G

Версия Android
11

Версия ядра
5.4.125-android11-2-g0bad25ac7ea7-dirty-ab37161
user3@docke... #1 Fri Jul 28 17:12:35 CST 2023

Номер сборки
20230728170958

Правовая информация.

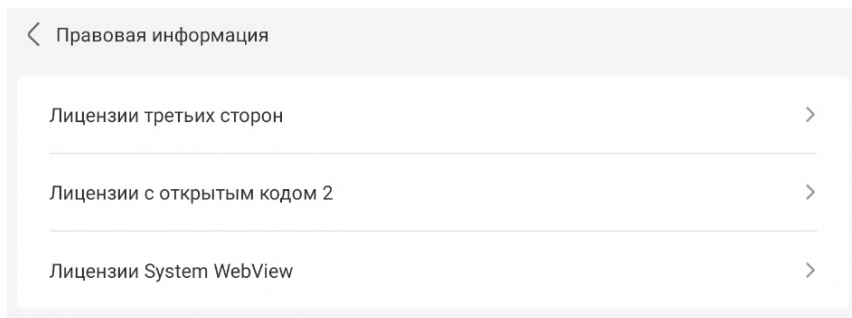

5.4 Меню настройки звука и изображения.

Данное меню вызывается кнопкой "Menu" на пульте дистанционного управления. По умолчанию открывается на закладке настройки звука.



Есть возможность ручной регулировки частот. Также можно выбрать один из предустановленных режимов: Стандарт, Встреча или Класс. Включите тумблер "Без звука", чтобы отключить звук.

В меню "Экран" можно выбрать соотношение сторон 4:3 или 16:9 (неактивно в режиме Андроид).

Включите тумблер Eye Care, чтобы изменить гамму дисплея на тёплую.

Включите тумблер "Сдвиг пикселей", чтобы активизировать соответствующую функцию (как настроить тайминг сдвига пикселей, см. гл. **5.3.5 Система**).

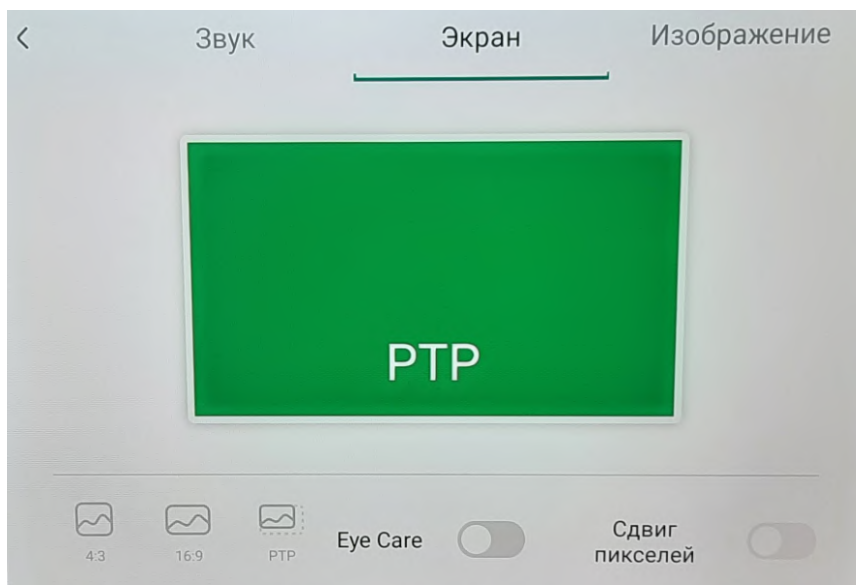

Вкладка "Изображение" содержит тумблеры для подстройки яркости, контрастности, тона и чёткости изображения. В нижней части меню расположены пиктограммы, позволяющие переключать пресеты изображения, а также предустановленные режимы: Стандарт, Холодный, Тёплый.

ВНИМАНИЕ!

При использовании источника сигнала Android пользовательские настройки изображения будут неактивными. Для использования данных настроек используйте внешний источник сигнала.

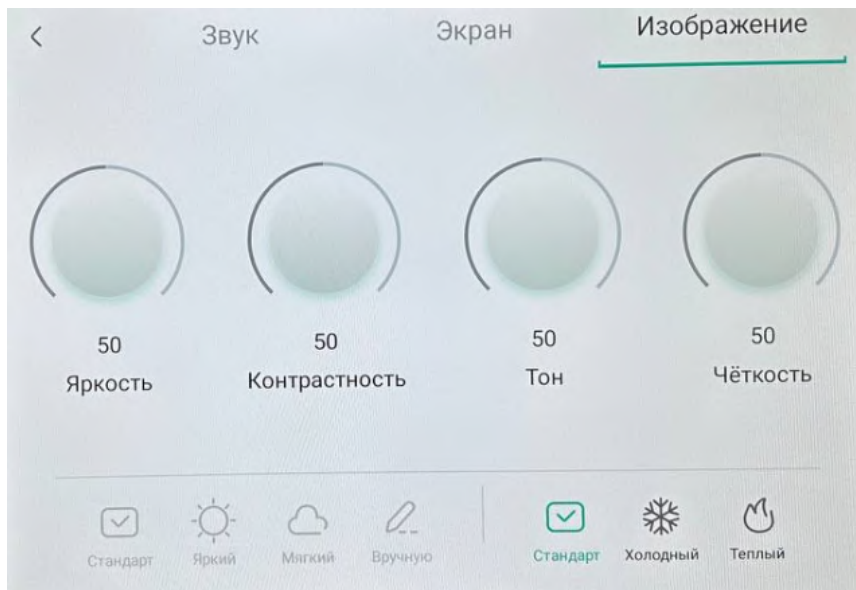

6. Таблица совместимости сигналов

8 bit	10 bit
4096x2160@60Hz, RGB, 4:4:4, 4:2:2, 4:2:0	4096x2160@60Hz, 4:2:2, 4:2:0
4096x2160@30Hz, RGB, 4:4:4, 4:2:2	4096x2160@30Hz, RGB, 4:4:4, 4:2:2
3840x2160@60Hz, RGB, 4:4:4, 4:2:2, 4:2:0	3840x2160@60Hz, RGB, 4:2:2, 4:2:0
3840x2160@30Hz, RGB, 4:4:4, 4:2:2	3840x2160@30Hz, RGB, 4:4:4, 4:2:2
1280x720P@60Hz, RGB, 4:4:4, 4:2:2	1280x720P@60Hz, RGB, 4:4:4
1280x768@60Hz, RGB, 4:4:4, 4:2:2	1280x768@60Hz, RGB, 4:4:4
1360x768@60Hz, RGB, 4:4:4, 4:2:2	1360x768@60Hz, RGB, 4:4:4
1920x1200@60Hz, RGB, 4:4:4, 4:2:2	1920x1200@60Hz, RGB, 4:4:4
1920x1080P@30Hz, RGB, 4:4:4, 4:2:2	1920x1080P@30Hz, RGB, 4:4:4, 4:2:2
1920x1080P@60Hz, RGB, 4:4:4, 4:2:2	1920x1080P@60Hz, RGB, 4:4:4, 4:2:2

12 bit	16 bit
4096x2160@60Hz, 4:2:2, 4:2:0	4096x2160@60Hz, 4:2:2
4096x2160@30Hz, RGB, 4:4:4, 4:2:2	4096x2160@30Hz, 4:2:2
3840x2160@60Hz, RGB, 4:2:2	3840x2160@60Hz, 4:2:2
3840x2160@30Hz, RGB, 4:4:4, 4:2:2	3840x2160@30Hz, 4:2:2
1280x720P@60Hz, RGB, 4:4:4	1920x1080P@30Hz, 4:2:2
1280x768@60Hz, RGB, 4:4:4	1920x1080P@60Hz, 4:2:2
1360x768@60Hz, RGB, 4:4:4	
1920x1200@60Hz, RGB, 4:4:4	
1920x1080P@30Hz, RGB, 4:4:4, 4:2:2	
1920x1080P@60Hz, RGB, 4:4:4, 4:2:2	

7. Безопасность и обслуживание

Должны соблюдаться требования к напряжению, частоте и току, указанные на этикетке производителя. Несоблюдение этих ограничений и подключение к непредназначенному источнику питания может привести к неправильной работе, повреждению оборудования или возгоранию. Ремонт должен выполняться только квалифицированными специалистами по обслуживанию. Если у вас есть сомнения по поводу установки перед подключением устройства к источнику питания, обратитесь к квалифицированному электрику или производителю. Устройство должно всегда содержаться в сухом состоянии, на нее никогда не должны попадать брызги жидкостей. По дополнительным вопросам обращайтесь в службу поддержки клиентов.

Проблема	Причина	Решение
Отсутствует изображение	<ol style="list-style-type: none">1. Отсоединен кабель питания.2. Переключатель питания (на обратной стороне дисплея) выключен.3. Нет подключения к сигналу4. Дисплей в режиме standby	<ol style="list-style-type: none">1. Вставьте кабель питания.2. Убедитесь, что переключатель включен3. Подключите сигнал к дисплею
Нестабильное изображение или изображение с помехами	Вызвано окружающим электрооборудованием или люминисцентными лампами.	Переместите устройство в другое место для повторной проверки
Расплывчатое изображение	<ol style="list-style-type: none">1. Некорректное подключение кабеля2. Некорректный формат сигнала	<ol style="list-style-type: none">1. Убедитесь, что кабель подключен корректно2. Проверьте, соответствует сигнал допустимым форматам, указанным в спецификации
Некорректная	Некорректное подключение кабеля	Убедитесь, что кабель подключен корректно

цветопередача		
Отсутствует изображение, воспроизводится только звук	Некорректное подключение кабеля.	Убедитесь, что подключение на видеовходах и аудиовходах корректное
Отсутствует звук, воспроизводится только изображение	<ol style="list-style-type: none"> 1. Некорректное подключение кабеля. 2. Задан минимальный уровень громкости 3. Активизирована опция [MUTE] 4. Нет соединения с внешней акустической системой 	<ol style="list-style-type: none"> 1. Убедитесь, подключение к аудиовходам корректное 2. Повысить уровень громкости 3. Отключите опцию [MUTE]. 4. Подключитесь к внешней акустической системе и установите необходимый уровень громкости.
Некоторые пиксели изображения черные	Некоторые пиксели на экране могут быть не активны	Устройство обладает матрицей с высоким разрешением. Считается нормальным, если некоторые пиксели неактивны.
Остаточное изображение после выключения питания устройства	Статичные изображения, отображаемые в течение длительного периода времени	Избегайте отображения статичного изображения в течение длительного периода времени