

CX-50 Gen2

ClickShare



Руководство пользователя

Barco NV
Beneluxpark 21, 8500 Kortrijk, Belgium

Registered office: Barco NV
President Kennedypark 35, 8500 Kortrijk, Belgium

©

Все права защищены. Полное и частичное копирование, воспроизведение и перевод этого документа запрещены. Также запрещается записывать, передавать или сохранять его в информационно-поисковых системах без предварительного письменного согласия компании Barco.

Изменения

Компания Barco предоставляет это руководство “как есть” и не дает никаких гарантий, явных или подразумеваемых, в том числе подразумеваемых гарантий коммерческой пригодности или соответствия определенным целям. Barco может вносить усовершенствования и изменения в изделия и программы, описанные в этом документе, в любое время без предварительного уведомления.

Этот документ может содержать технические неточности и опечатки. Сведения, содержащиеся в данном документе, периодически пересматриваются. Соответствующие изменения включаются в новые версии данного документа.

Актуальные версии руководств Barco можно загрузить с веб-сайта Barco www.barco.com.

Инциденты, связанные с безопасностью изделия

Как глобальный лидер в области информационных технологий, компания Barco предоставляет клиентам безопасные решения и услуги, а также защищает свою интеллектуальную собственность. При возникновении проблем с безопасностью изделия немедленно активируется процесс реагирования на соответствующие инциденты. Чтобы обсудить конкретные вопросы или сообщить о проблемах с безопасностью изделий Barco, используйте контактные данные на веб-странице <https://www.barco.com/psirt>. Для защиты клиентов компания Barco публично не раскрывает и не подтверждает уязвимости в системе безопасности до проведения анализа и выпуска исправлений или инструкций по устранению.

Патентная защита

Это изделие защищено патентами и/или заявками на выдачу патентов. Для получения дополнительной информации: <https://www.barco.com/en/about-barco/legal/patents>.

Товарные знаки

Торговые марки и наименования продуктов, упомянутые в данном руководстве, могут являться товарными знаками, зарегистрированными товарными знаками или интеллектуальной собственностью соответствующих владельцев. Все торговые марки и наименования продуктов, упомянутые в данном руководстве, служат в качестве пояснений или примеров и не могут расцениваться как реклама продуктов соответствующих производителей.

Содержание

1	Введение в CX-50 Gen2	7
1.1	Версии продукта	8
1.2	Сведения о CX-50 Gen2	8
1.3	Сведения о Base Unit	9
1.4	Сведения о Button	11
2	Начало работы	13
2.1	Активация Base Unit	14
2.2	Стандартное использование с устройством Button	14
2.3	Стандартное использование с компьютерным приложением ClickShare	17
2.4	ClickShare Настольное приложение “Календарь”	24
2.5	Интеграция календаря	25
2.6	Войдите и подключитесь с помощью ClickShare PresentSense™	26
2.7	Конференция с помощью приложения	29
2.8	Пользовательский интерфейс	30
2.9	Расширенный рабочий стол	30
2.10	Показ окна приложения	32
2.11	Режим докладчика Microsoft Office PowerPoint	34
2.12	Просмотр содержимого монитора в конференц-зале	34
2.13	Прекращение показа и выход	35
2.14	Настройка звука	35
2.15	Сопряжение	36
2.16	Информационная доска и комментарии	38
2.16.1	Запуск режима информационной доски или режима аннотаций	38
2.16.2	Инструменты для рисования	39
2.16.3	Сохранение рисунка на USB-накопителе	40
2.16.4	Сохранение рисунка на подключенных клиентах	40
2.16.5	Возврат в режим демонстратора	40
2.17	TouchBack	40
2.18	Room Dock	41
2.19	Airplay	42
2.20	Протокол Chromecast	42
2.21	Технология Miracast	42
3	Поиск и устранение неисправностей	45
3.1	Поиск и устранение основных неполадок	46

A	Нормативно-правовые сведения	53
A.1	Заявления общего характера	54
A.2	Товарные знаки	55
A.2.1	Уведомление	55
A.3	Соответствие продукции	55
A.3.1	Соответствие продукции требованиям ЕС	55
A.3.2	Соответствие продукции требованиям США	55
A.3.3	Соответствие продукции требованиям Канады	56
A.3.4	Соответствие продукции требованиям России	58
A.4	Лицензионное соглашение с конечным пользователем (EULA)	59
A.5	Положения относительно программного обеспечения с открытым исходным кодом	66
A.6	Информация об утилизации	67
A.7	Соответствие правилам ограничения содержания вредных веществ (RoHS)	68
A.8	Адреса и контактная информация	69
	Указатель	71

Введение в CX-50 Gen2

1

1.1	Версии продукта	8
1.2	Сведения о CX-50 Gen2	8
1.3	Сведения о Base Unit	9
1.4	Сведения о Button	11

Сведения о документации

В этом руководстве пользователя объясняется практическое использование CX-50 Gen2.

Доступная документация по системе

Распечатанная копия Руководства по технике безопасности включена в коробку CX-50 Gen2 при покупке. Прочую документацию, такую как руководство пользователя, руководство по установке и руководство по обслуживанию, можно загрузить с веб-сайта Barco www.barco.com/clickshare.



В зависимости от версии CX-50 Gen2 некоторые изображения могут отличаться от тех, которые представлены в данном руководстве. Однако это никак не отражается на функциональных возможностях.

1.1 Версии продукта

Региональные версии

Base Unit и принадлежности поставляются в версии, адаптированной для региона, в котором приобретен продукт CX-50 Gen2. К моменту выпуска этого руководства доступны 6 региональные версии CX-50 Gen2: EU, CN, NA, US, ZH, RW.



Региональную версию CX-50 Gen2 невозможно изменить. Это означает, что продукт нельзя будет использовать в другом регионе.

Дополнительные сведения о региональных вариантах см. в руководстве по установке CX-50 Gen2.

Связь между фирменным названием изделия Varco и группой моделей

CX-50 Gen2 является продуктом Varco модельной группы C5011S.

1.2 Сведения о CX-50 Gen2

Версии CX-50 Gen2

Устройство Button для конференций или приложение ClickShare за несколько секунд автоматически устанавливает подключение к камерам, микрофонам, звуковым панелям и другим периферийным аудио- и видеоустройствам в конференц-зале. Все они становятся частью вашего ноутбука.

CX-50 Gen2 не только помогает докладчику быстро вывести презентацию на экран, но и позволяет присутствующим людям активнее участвовать в обсуждении. В результате повышаются эффективность работы участников и качество принимаемых решений.

Комплект совместим со всеми операционными системами для ноутбуков, планшетов, смартфонов и компьютеров. Он поддерживает большинство платформ для проведения совещаний и мгновенно подключается к периферийным устройствам (динамиком, микрофонам, веб-камерам, звуковым панелям) многих марок при использовании Button для конференций или приложения ClickShare.

В настоящее время на рынке доступны 6 разных версий. Каждый комплект продается в конкретном регионе и может быть использован только в нем из-за регламентов эксплуатации сетей Wi-Fi.

Комплект компонентов CX-50 Gen2

Стандартный комплект CX-50 Gen2 состоит из модуля Base Unit и 2 устройств Conferencing Button. Программное обеспечение Base Unit зависит от региона приобретения продукта. При необходимости дополнительные устройства Conferencing Button и Tray для их хранения можно приобрести отдельно.

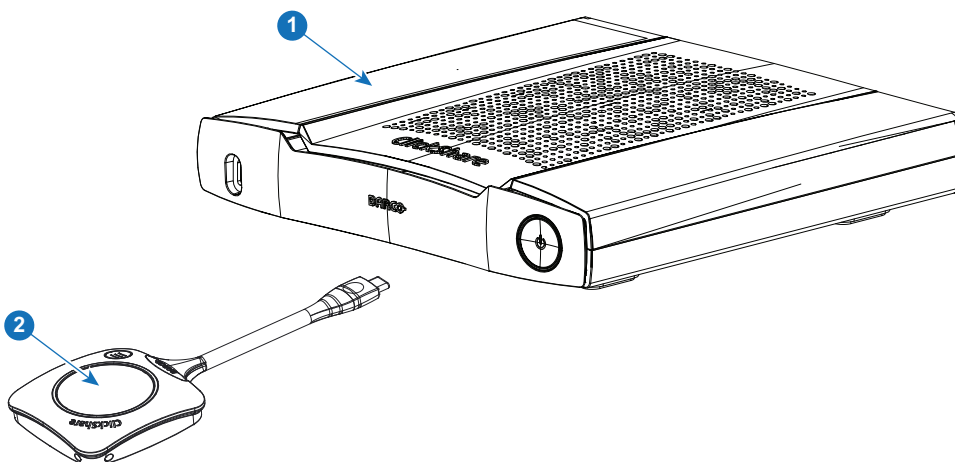

Изображение 1–1

1	Base Unit
2	Conferencing Button ¹

Аксессуары, входящие в комплект поставки

В комплект поставки CX-50 Gen2 входят принадлежности, адаптированные для страны, в которой приобретается продукт.

Изделия	Содержание	Аксессуары, входящие в комплект поставки
R9861622xx ²	<ul style="list-style-type: none"> R9861622 	<ul style="list-style-type: none"> Источник питания постоянного тока с кабелем питания (в зависимости от региона) Распечатанное руководство по технике безопасности.
R9861622xx ² B2	<ul style="list-style-type: none"> R9861622 R9861600D01C (2 шт.)³ 	<ul style="list-style-type: none"> Источник питания постоянного тока с кабелем питания (в зависимости от региона) Распечатанное руководство по технике безопасности.
R9861600D01C ³	R9861600D01C (1 шт.) ³	

Чтобы узнать, какой региональный вариант необходимо использовать в вашей стране, обратитесь к местному торговому представителю.

1.3 Сведения о Base Unit

Функции Base Unit

Модуль Base Unit принимает беспроводной сигнал от устройств Button, а также управляет показом содержимого в конференц-зале и периферийными устройствами, подключенными к Base Unit (динамики, микрофоны, веб-камера и звуковая панель). Кроме того, он отправляет содержимое с камеры и спикерфона на устройство Button.

Base Unit можно поместить в шкаф, поставить на стол или повесить на стену в конференц-зале. Инструкции по установке Base Unit см. в руководстве по установке.

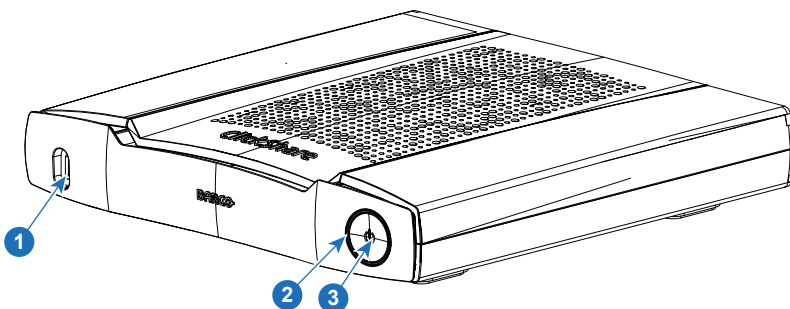

Изображение 1–2

1. Далее просто – Button
 2. xx=EU, CN, NA, US, ZH, RW,
 3. Для США, R9861600D01CUS

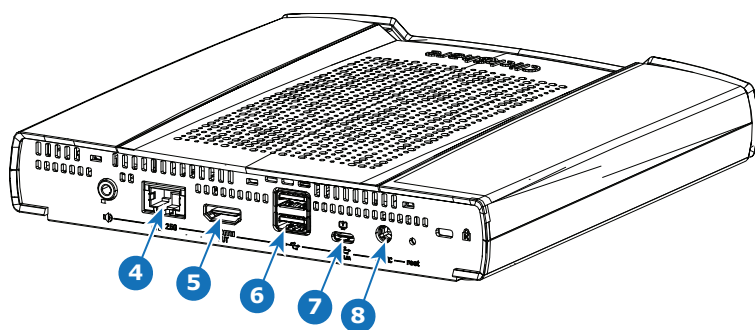

Изображение 1–3

1	Порт USB Type-C™
2	Светодиодное кольцо — индикатор состояния
3	Кнопка режима ожидания
4	Вход LAN
5	Выходной разъем HDMI
6	Порт USB Type-A, 2 шт.
7	Порт USB Type-C™
8	Вход постоянного тока 19 В

Порт USB Type-A

Порт USB используется для обновления программного обеспечения Base Unit и Button, а также для подключения сенсорного экрана, камеры USB или спикерфона USB с эхо-компенсацией к Base Unit.

Порт USB Type-C™

Порт USB Type-C™ служит для сопряжения Button с модулем Base Unit. Этот порт также можно использовать для обновления программного и микропрограммного обеспечения как Base Unit, так и Button.

В качестве входа HDMI можно использовать передний порт USB Type-C™, используемый в сочетании с преобразователем HDMI-in в USB-C. Этот порт поддерживает функцию проводного Room Dock. С помощью проводного Room Dock пользователь может делиться контентом с высоким разрешением и подключаться к аудио и видео в зале по проводному соединению.

Задний порт USB Type-C™ можно использовать для подключения второго дисплея, сенсорного экрана, USB-камеры или громкоговорителя USB с функцией эхоподавления к Base Unit. Его также можно использовать в качестве входа питания через USB.

Светодиодное кольцо — индикатор состояния

По цвету светодиодного кольца вокруг кнопки питания Base Unit можно судить о состоянии системы.

Светодиодный индикатор	Пояснение
Постоянный красный	<ul style="list-style-type: none"> Получение содержимого от устройств Button и потоковая передача на монитор. Идет первый этап загрузки Base Unit.
Мигающий белый	<ul style="list-style-type: none"> Выполняется запуск системы (второй этап). Выполняется сопряжение Button. Обновление программного обеспечения Base Unit.
Медленно мигающий белый	<ul style="list-style-type: none"> Ожидание в экрорежиме
Постоянный белый	<ul style="list-style-type: none"> Система включена и готова к работе (на дисплее отображается приветственное сообщение).

Светодиодный индикатор	Пояснение
Мигающий красный	<ul style="list-style-type: none"> • Сопряжение устройства Button и обновление его программного обеспечения завершено, устройство Button можно отключить от Base Unit.
Выключен	<ul style="list-style-type: none"> • Возникла ошибка. • Глубокий режим ожидания/устройство выключено

Кнопка питания

Кнопка на передней панели Base Unit предназначена для перевода в режим ожидания, когда Base Unit включен.

- Если система работает в обычном режиме, нажатие на кнопку переводит ее в заданный режим ожидания.
- Если система работает в обычном режиме, нажатие на кнопку переводит ее в обычный режим работы.

1.4 Сведения о Button

Конструкция устройства Button

Устройство Button состоит из пяти основных компонентов.

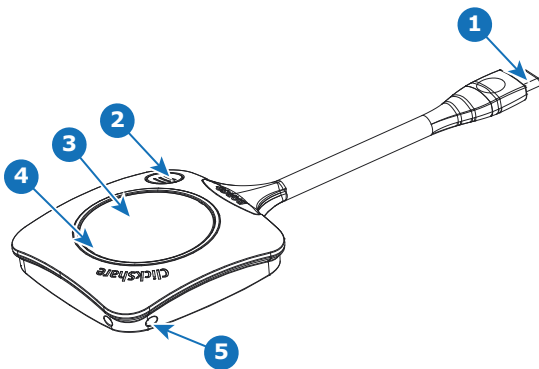

Изображение 1–4

1	Разъем USB Type-C™
2	Кнопка быстрого доступа
3	Button
4	Светодиодное кольцо
5	Отверстие для ремешка

Разъем USB

С помощью USB-разъема можно подключить устройство Button к ноутбуку (для вывода изображения с его экрана) или к модулю Base Unit (для сопряжения устройства Button с Base Unit или обновления программного обеспечения). Устройство Button R9861600D1C имеет разъем USB Type-C™. При необходимости используйте переходник (это зависит от разъема USB на ноутбуке и на Base Unit).

Button

Вставив устройство Button, вы сможете использовать периферийные устройства, подключенные к модулю Base Unit, в своем инструменте. Нажмите Button, чтобы вывести изображение с ноутбука на монитор в конференц-зале. Нажимая Button во время собрания, можно включать и отключать вывод

изображения. Нажмите маленькую кнопку для доступа к дополнительным функциям и элементам управления.

Светодиодное кольцо

Светодиодное кольцо отражает текущее состояние ClickShare.

Светодиодный индикатор	Пояснение
Белое кольцо наполняется	<ul style="list-style-type: none"> Устройство Button подключено к ноутбуку, происходит инициализация. Устройство Button обновляется/выполняется сопряжение.
Зеленое кольцо	<ul style="list-style-type: none"> Выполнено сопряжение кнопки и обновление ее программного обеспечения. Теперь устройство Button можно отключить от модуля Base Unit.
Вращающееся белое кольцо	<ul style="list-style-type: none"> Устройство Button занято (время завершения операции неизвестно). Приложение ClickShare устанавливает подключение к модулю Base Unit.
Мигающий белый	<ul style="list-style-type: none"> the Устройство Button ожидает запуска приложения ClickShare пользователем.
Постоянный белый	<ul style="list-style-type: none"> Блок ClickShare готов к выводу изображения с ноутбука на дисплей.
Постоянный красный	<ul style="list-style-type: none"> Содержимое экрана ноутбука выводится на дисплей.⁴
Мигающий красный	<ul style="list-style-type: none"> Возникла ошибка.
Выключен (не горит)	<ul style="list-style-type: none"> the Устройство Button не подключено или неправильно подключено к порту USB. the Возможно, устройство Button неисправно. Возможно, неисправен порт USB или компьютер.

4. Во время показа содержимого ноутбук не переходит в режим ожидания. По завершении показа ноутбук может перейти в режим ожидания.

Начало работы

2

2.1	Активация Base Unit.....	14
2.2	Стандартное использование с устройством Button.....	14
2.3	Стандартное использование с компьютерным приложением ClickShare	17
2.4	ClickShare Настольное приложение “Календарь”	24
2.5	Интеграция календаря	25
2.6	Войдите и подключитесь с помощью ClickShare PresentSense™.....	26
2.7	Конференция с помощью приложения	29
2.8	Пользовательский интерфейс	30
2.9	Расширенный рабочий стол	30
2.10	Показ окна приложения	32
2.11	Режим докладчика Microsoft Office PowerPoint	34
2.12	Просмотр содержимого монитора в конференц-зале	34
2.13	Прекращение показа и выход.....	35
2.14	Настройка звука	35
2.15	Сопряжение	36
2.16	Информационная доска и комментарии.....	38
2.17	TouchBack	40
2.18	Room Dock	41
2.19	Airplay	42
2.20	Протокол Chromecast.....	42
2.21	Технология Miracast	42

2.1 Активация Base Unit

Режим питания

Питание на Base Unit подается через внешний блок питания. После подключения модуль Base Unit автоматически переходит в режим ожидания. Дополнительные сведения о подаче питания см. в руководстве по установке CX-50 Gen2.

Кнопка режима ожидания

1. Коротко нажмите устройство Button.

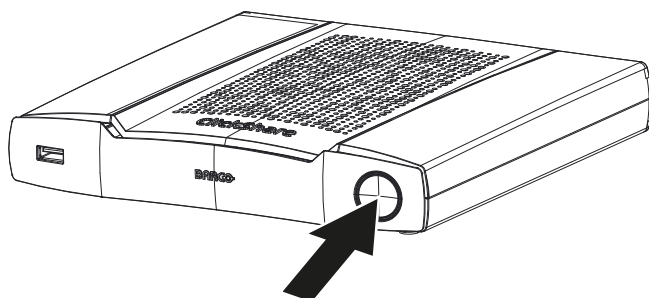

Изображение 2–1 Кнопка режима ожидания

Если модуль Base Unit был включен, он перейдет в режим ожидания.

Если модуль Base Unit был в режиме ожидания, он будет включен.

2.2 Стандартное использование с устройством Button

Базовая функциональность

При входе в конференц-зал, который оборудован ClickShare, если дисплей не находится в режиме экранной заставки, на нем отображаются обои ClickShare. Их вид зависит от того, как настроена система. На обоях указаны периферийные устройства, которые подключены к Base Unit, и их статус.

Начать работу с ClickShare очень просто.

Начало использования CX-50 Gen2 с устройством Button

1. Подключите устройство Button к ноутбуку через порт USB. При необходимости используйте переходник (это зависит от порта USB на ноутбуке). Компания Varco не предоставляет переходник.

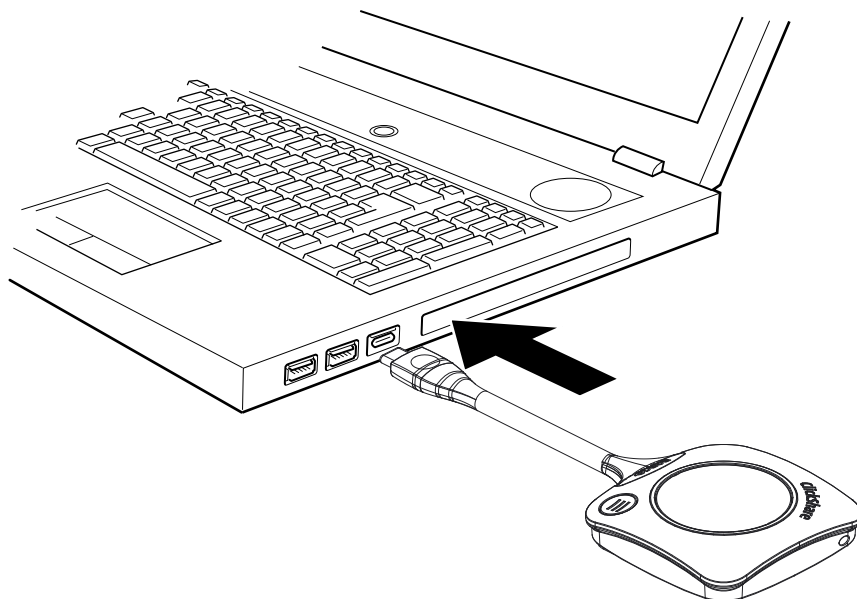

Изображение 2–2

А пока

Белое кольцо на устройстве Button начнет заполняться. После заполнения кольцо светится непрерывным белым светом, устройство готово к показу; если кольцо начинает мигать, необходимо запустить на компьютере файл `clickshare.exe`.

В операционной системе ноутбука появится новый диск.

Теперь возможны разные ситуации:

- Ничего не установлено. После заполнения светодиодное кольцо начинает мигать. Пользователю необходимо запустить исполняемый файл. Дважды щелкните по значку приложения ClickShare.
- Среда Windows: после подключения к Интернету будет установлен драйвер, который запустит исполняемый файл.
- Среда Mac: появится дисковод CD-ROM; откройте его и запустите приложение.
- На ноутбуке предварительно установлено средство запуска или компьютерное приложение ClickShare (загружено из Base Unit или с веб-сайта Varco или развернуто во всей компании ИТ-отделом). В этом случае доступ к ClickShare уже есть, Тем временем отображается окно *Подготовка конференц-зала....*

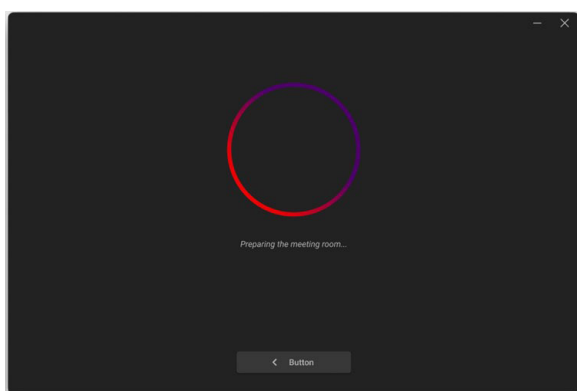

Изображение 2–3

2. Запускается приложение.

Когда система будет готова к использованию, появится окно “Поделиться” с сообщением “Поделиться в зале”.

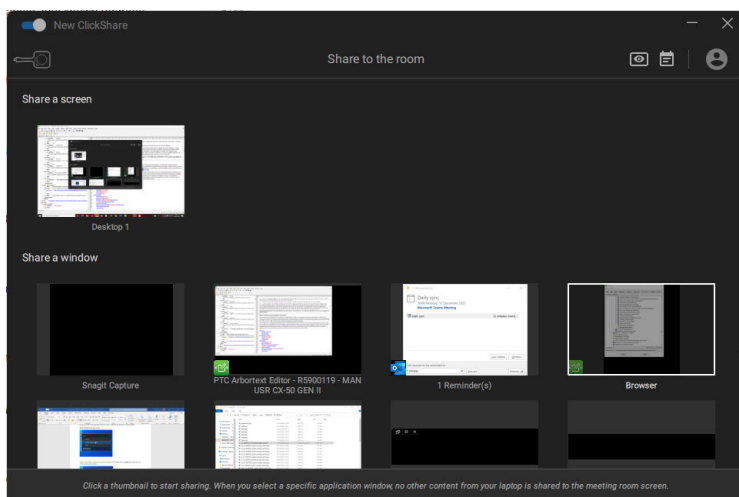

Изображение 2–4

Светодиоды устройства Button горят белым цветом.

Теперь периферийные устройства (например, камеру USB и блок эхо-компенсации) можно использовать на устройстве в выбранном вами инструменте.

Можно вывести на дисплей содержимое вашего экрана или окна обычного приложения.

3. Теперь есть два способа начать показ:
 - нажав Button.
 - нажав на экран или приложение в окне приложения.

При нажатии Button светодиоды Button непрерывно горят красным, и выполняется показ вашего дисплея (экрана).

При выполнении выбора в приложении ваш выбор будет виден другим.

Если на ClickShare Base Unit включен звук, то звук с ноутбука также будет доступен на аудиовыходе Base Unit и будет воспроизводиться через аудиосистему конференц-зала.

Если к Base Unit подключен блок эхо-компенсации USB, весь звук, звук содержимого и звук динамиков будет воспроизводиться через систему спикерфона.

Индикация паузы и остановки показа находится в окне режима приложения, и окно будет свернуто.

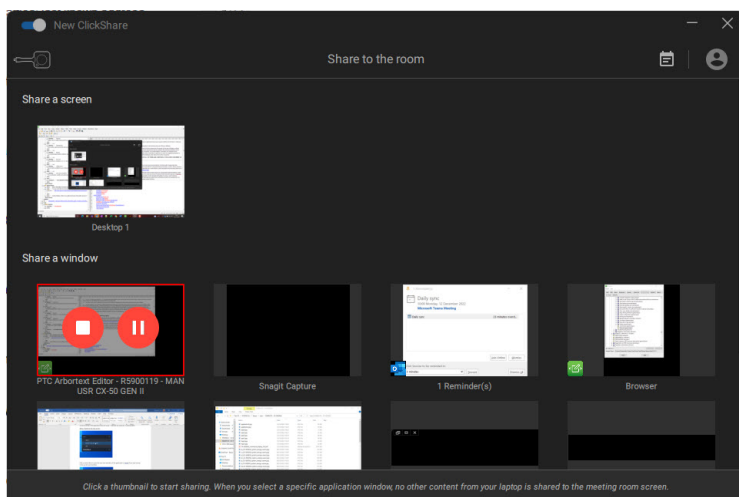

Изображение 2–5

ClickShare автоматически масштабирует содержимое экрана/приложения в соответствии с размером монитора в конференц-зале. Пропорции исходного изображения сохраняются неизменными.

4. Чтобы заморозить содержимое на экране, пока вы что-то ищете на компьютере, нажмите значок паузы (выноска 1) в окне показа. Вместо него появится значок воспроизведения.

Чтобы возобновить показ содержимого, нажмите значок воспроизведения.

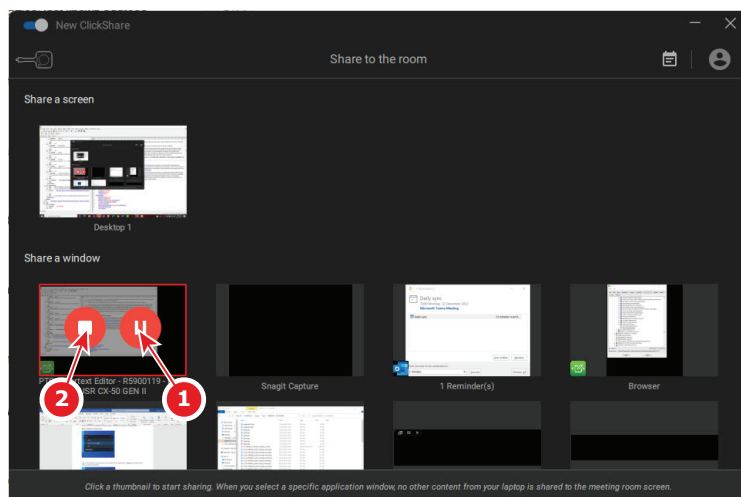

Изображение 2–6

5. Чтобы удалить содержимое с дисплея, нажмите Button еще раз или нажмите значок остановки показа (выноска 2 на [Изображение 2–6](#)) в окне приложения.

Светодиоды устройства Button загорятся белым цветом.

6. Выйдя из конференц-зала, отключите Button от ноутбука или нажмите значок выхода в правом верхнем углу.

Если при запуске Button не выполнялась установка, на вашем ноутбуке ClickShare не остается никаких следов приложения.



Второй пользователь может заменить текущего докладчика, нажав на свое устройство Button и удерживая его.

2.3 Стандартное использование с компьютерным приложением ClickShare

О компьютерном приложении ClickShare

С помощью установленного на компьютере приложения ClickShare вы можете за считанные секунды войти в конференц-зал и вывести информацию на экран.

Для показа вашего содержимого приложение ClickShare подключается к экрану конференц-зала. Применяется технология обнаружения присутствия. С помощью маяков Wi-Fi и неслышного аудиосигнала компьютерное приложение ClickShare отыскивает ближайшие конференц-залы и показывает на компьютере список, состоящий максимум из 5 конференц-залов, отсортированных по мощности сигнала. Просто щелкните название своего конференц-зала. Вам не нужно вводить IP-адрес или искать свой конференц-зал в длинном списке.

Приложение ClickShare можно использовать с устройством Button или без него.

Установка компьютерного приложения ClickShare

Если настольное приложение ClickShare не было предварительно развернуто в вашей ИТ-среде, вы можете загрузить и установить программное обеспечение без прав администратора из www.clickshare.app.

Новый или старый пользовательский интерфейс

При запуске в текущей используемой версии (называемой старой версией) пользователь может перейти на новую версию прямо в приложении, нажав на кнопку *Перейти на новую версию*.

Начало работы

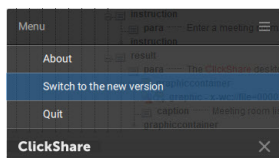

Изображение 2–7

Нажмите на кнопку **Переключиться сейчас**, чтобы открыть новый пользовательский интерфейс приложения. Или нажмите кнопку “Отмена”, если хотите сохранить текущий пользовательский интерфейс.

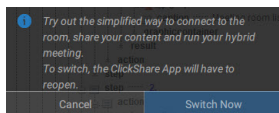

Изображение 2–8

После подтверждения перехода появится экран, на котором пользователь может нажать “Подробнее”, чтобы перейти на веб-сайт Вагсо и ознакомиться с новым пользовательским интерфейсом.

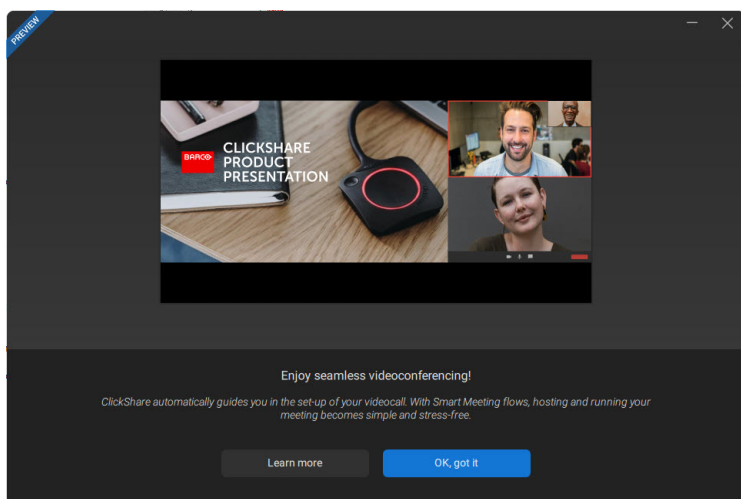

Изображение 2–9

Нажмите **ОК, понятно**, чтобы закрыть окно и запустить приложение.

Зайдя в новый интерфейс, пользователь может вернуться к старому пользовательскому интерфейсу, нажав переключатель в левом верхнем углу окна приложения рядом с *новым ClickShare*

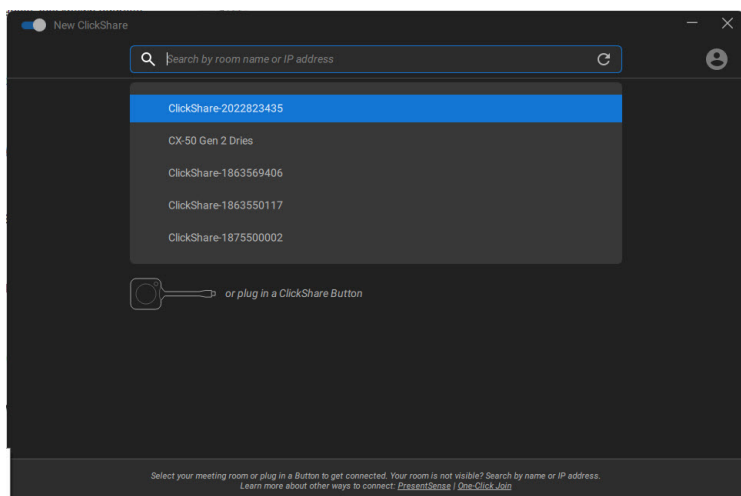

Изображение 2–10

Приложение ClickShare запросит подтверждение. Нажмите **Переключиться обратно** для подтверждения.

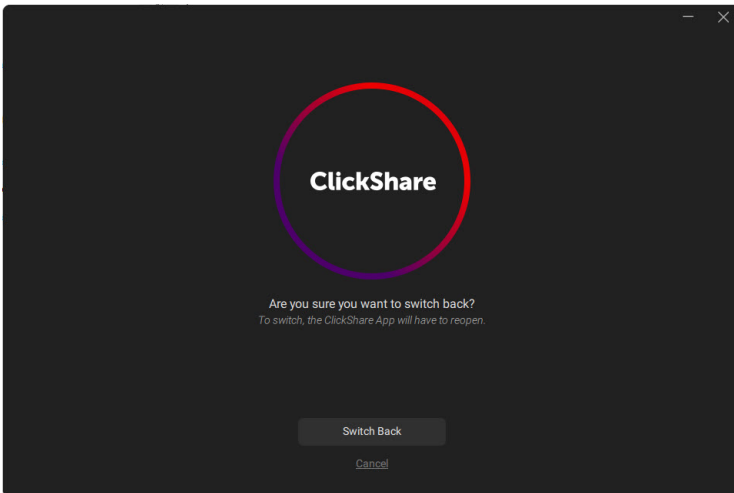

Изображение 2–11

Как использовать старый пользовательский интерфейс

1. Войдите в конференц-зал.

Приложение ClickShare отобразит список максимум из 5 ближайших конференц-залов, упорядоченных по мощности сигнала.

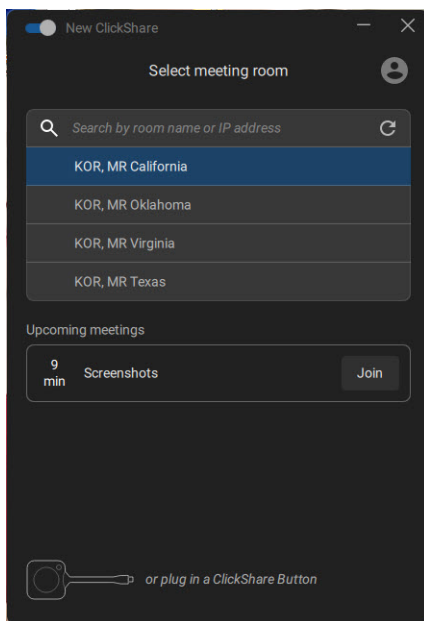

Изображение 2–12 Список конференц-залов

2. Нажмите на нужный конференц-зал.

Если на Base Unit включено использование PIN-кода, приложение ClickShare попросит ввести PIN-код, отображающийся на мониторе в конференц-зале.

Включите PIN-код для модуля Base Unit в ClickShare Configurator, чтобы создать дополнительный уровень защиты. Это позволяет исключить возможность показа вашего содержимого на мониторе не в том конференц-зале.



Примечание. Если вы не увидели 4-значный PIN-код на экране конференц-зала, нажмите **Снова показать код доступа**, чтобы снова отобразить PIN-код.

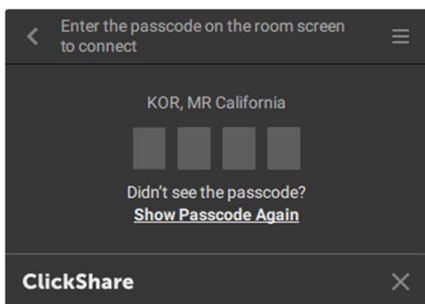

Изображение 2–13 Введите PIN-код

После ввода PIN-кода приложение ClickShare установит подключение к конференц-залу.

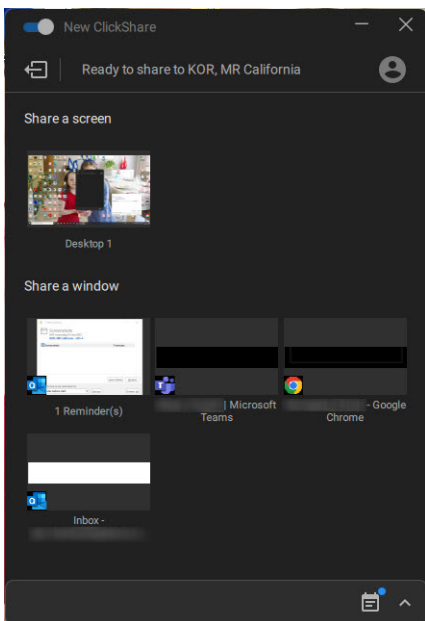

Изображение 2–14 Готовность к показу

3. Начните показ дисплея или окна. Нажмите на нужный объект, которым хотите поделиться.

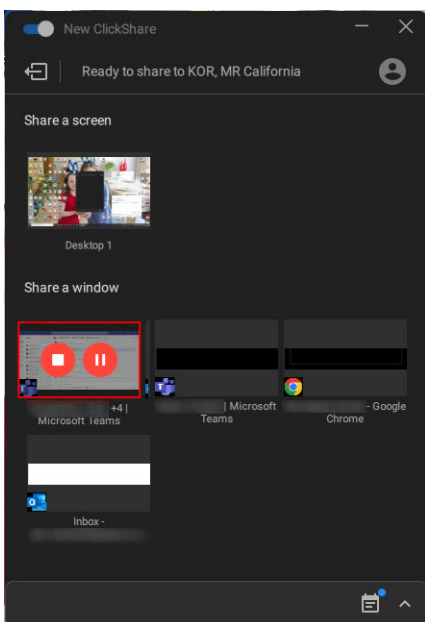

Изображение 2–15

Когда показ запущен, в окне общего доступа добавляется значок остановки показа и паузы, а приложение ClickShare через некоторое время сворачивается.

Нажмите на свернутый значок, чтобы открыть полный интерфейс приложения ClickShare,

- чтобы приостановить показ (заморозить содержимое) на экране во время работы на ноутбуке (невидим для людей в конференц-зале). Щелкните значок паузы (выноска 1).
- Остановить показ. Нажмите на значок прекращения показа (выноска 2).

4. Отключитесь от конференц-зала, щелкнув значок “Покинуть зал” в левом верхнем углу.

или

если вы выйдете из конференц-зала, приложение отобразит сообщение о том, что вы, похоже, покинули зал, но все еще подключены к экрану.

Как использовать PIN-код в новом пользовательском интерфейсе

1. Войдите в конференц-зал.

Приложение ClickShare отобразит список максимум из 5 ближайших конференц-залов, упорядоченных по мощности сигнала.

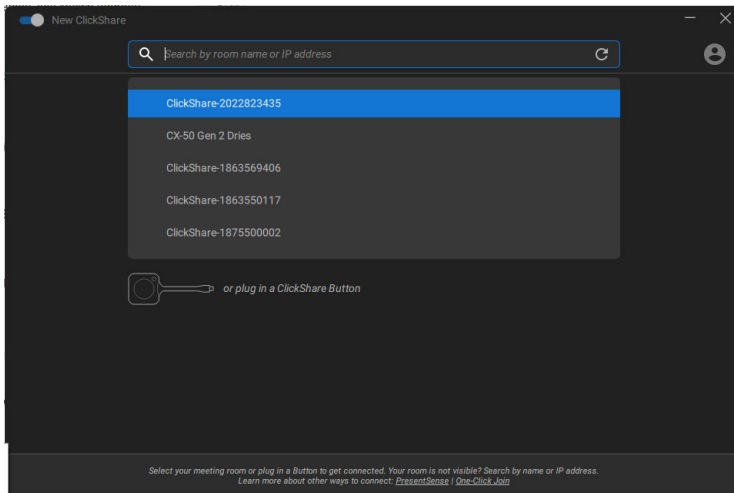

Изображение 2–16 Список конференц-залов

2. Нажмите на нужный конференц-зал.

Если на Base Unit включено использование PIN-кода, приложение ClickShare попросит ввести PIN-код, отображающийся на мониторе в конференц-зале.

Включите PIN-код для модуля Base Unit в ClickShare Configurator, чтобы создать дополнительный уровень защиты. Это позволяет исключить возможность показа вашего содержимого на мониторе не в том конференц-зале.

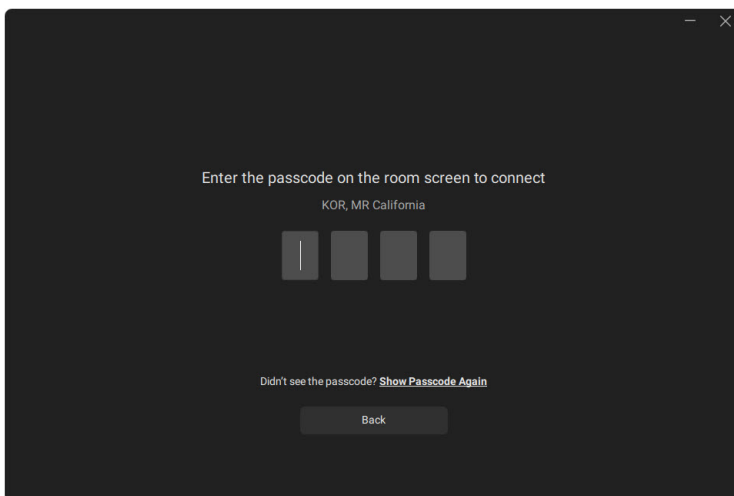

Изображение 2–17 Введите PIN-код

После ввода PIN-кода приложение ClickShare установит подключение к конференц-залу.

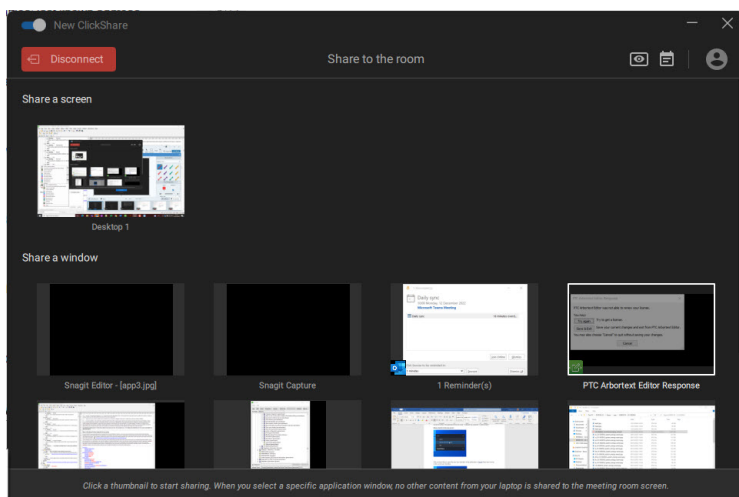

Изображение 2–18 Готовность к показу

3. Начните показ дисплея или окна. Нажмите на нужный объект, которым хотите поделиться.

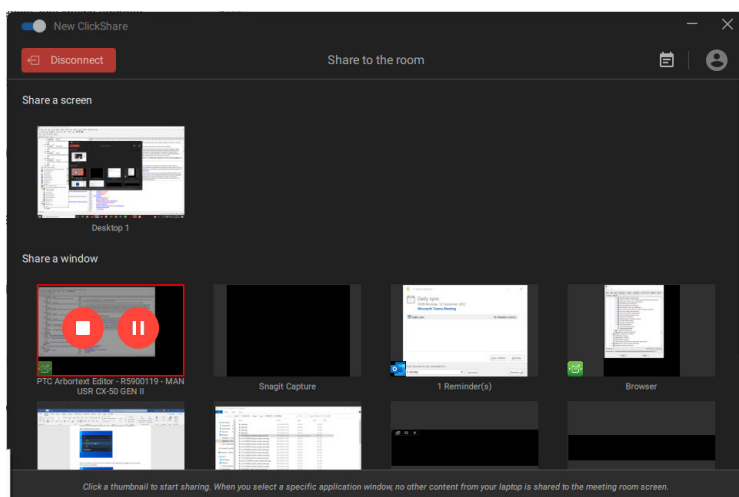

Изображение 2–19

При запуске совместного доступа в общее окно добавляется значок прекращения общего доступа и приостановки, а через некоторое время приложение ClickShare сворачивается.

Нажмите на уменьшенный значок, чтобы открыть полный интерфейс приложения ClickShare:

- чтобы приостановить показ (заморозить содержимое) на экране во время работы на ноутбуке (невидим для людей в конференц-зале). Щелкните значок паузы (выноска 1).
- Остановить показ. Нажмите на значок прекращения показа (выноска 2).

4. Отключитесь от конференц-зала, щелкнув значок “Отключиться” в левом верхнем углу.

или

если вы выйдете из конференц-зала, приложение отобразит сообщение о том, что вы, похоже, покинули зал, но все еще подключены к экрану.

Настольное приложение ClickShare в конференц-зале

Одним щелчком в приложении ClickShare вы можете присоединиться к следующей виртуальной встрече в вашем календаре. Календарь Outlook автоматически синхронизируется с приложением для совместной работы ClickShare. Следующая по расписанию встреча Microsoft Teams отображается в приложении ClickShare. Присоединитесь к этому вызову одним щелчком: приложение Teams откроется автоматически и сразу же начнется конференция. Аналогично происходит присоединение к другим конференциям, включая Zoom и Webex.

Показывайте содержимое одним щелчком. Когда вы начинаете показ содержимого в Microsoft Teams, Zoom или Webex, ClickShare автоматически отображает его на мониторе в конференц-зале.

Более подробная информация об интеграции календаря см. [“ClickShare Настольное приложение “Календарь””, стр. 24.](#)

HostFlow — простой способ подключения к гибридным совещаниям (с новым пользовательским интерфейсом)

Когда пользователь проведет собрание Teams в календаре Microsoft Outlook и подключится к приложению ClickShare, пользователь сможет начать встречу через ClickShare.

При нажатии на синюю кнопку “Начать встречу” периферийные устройства в зале будут активированы и откроются окна Teams.

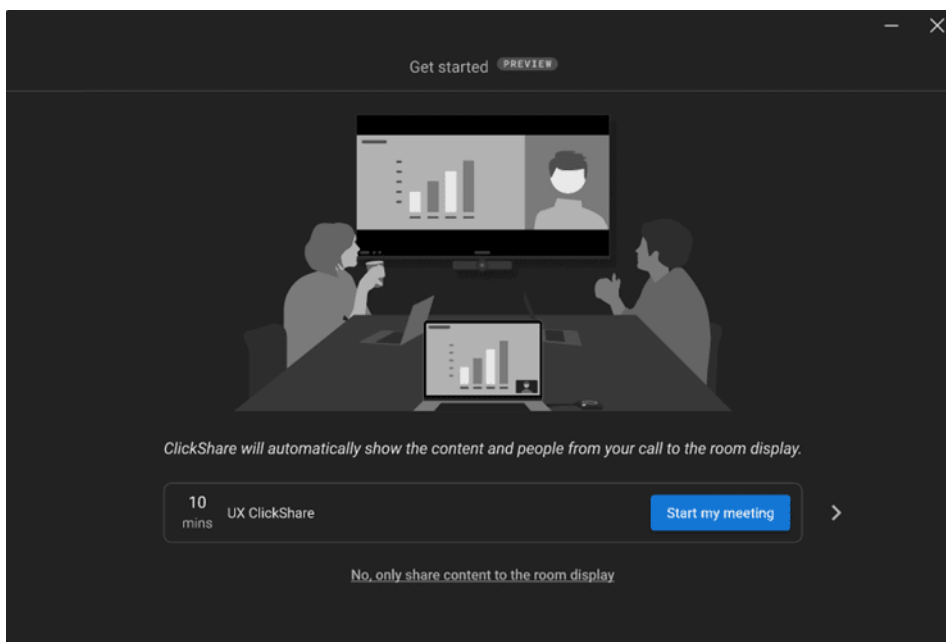

Изображение 2–20 Начните встречу

Откроется окно Teams, в котором пользователь сможет присоединиться, чтобы подключиться к Teams.

Находясь в Teams, пользователь будет использовать Teams только в том случае, если хочет поделиться контентом. В приложении ClickShare автоматически отображается контент, опубликованный в Teams.

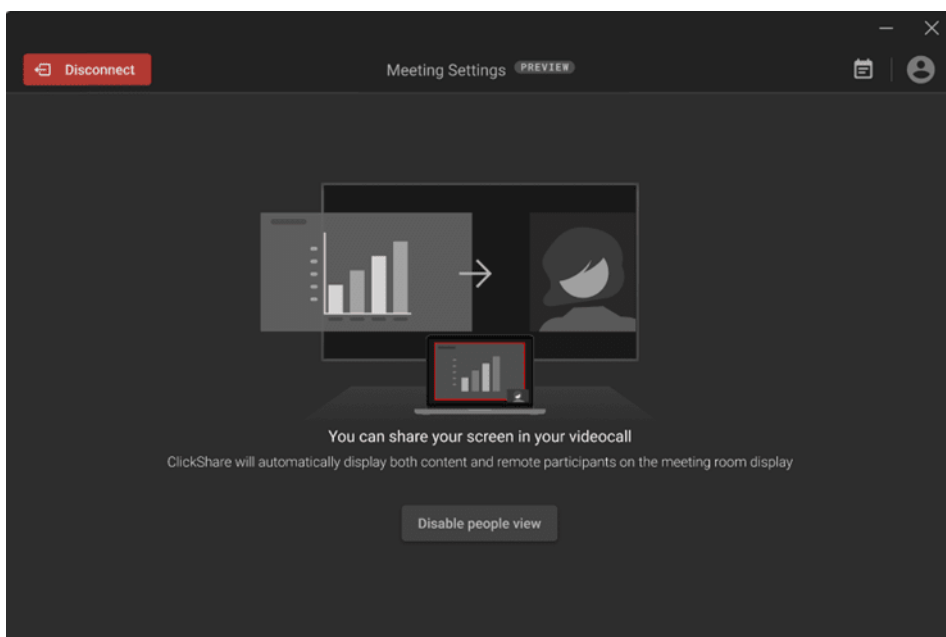

Изображение 2–21 Начать показ

Когда пользователь делится экраном, на дисплее конференц-зала автоматически отобразятся контент и пользователи на одном экране. Если конференц-зал оснащен двумя экранами, то контент будет отображаться на одном дисплее, а пользователи — на другом.

Во время публикации в Teams приложение ClickShare предложит варианты макета зала:

- Контент слева и пользователи справа (1)
- Пользователи слева и контент справа (2)
- Размер контент большой, размер пользователей минимальный (3)
- Размер пользователей большой, размер контента минимальный (4)

При нажатии на *Отключить просмотр пользователей* будет отображаться только содержимое (5).

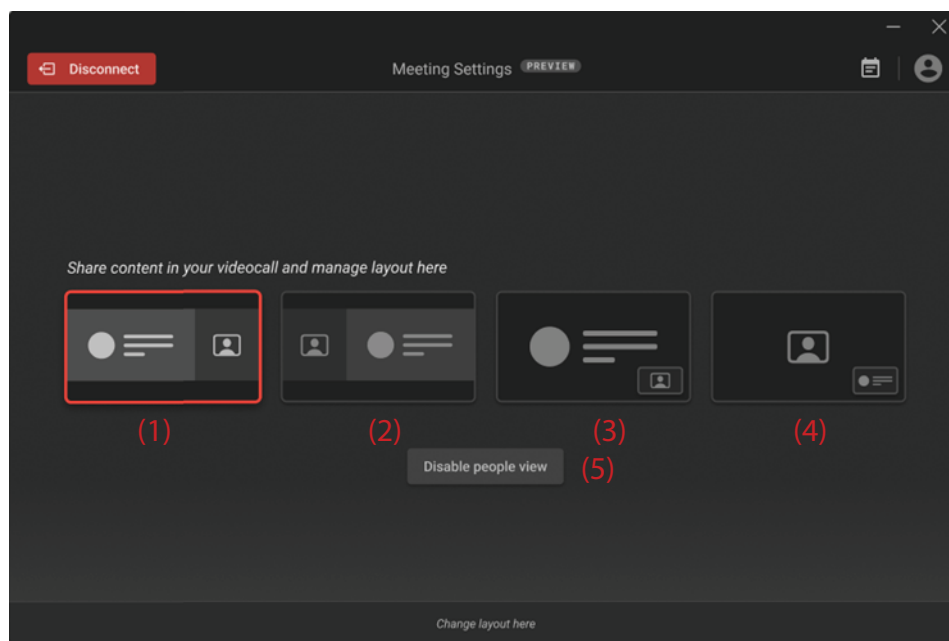

Изображение 2–22 Управление контентом

Чтобы отключиться, нажмите на кнопку **Отключить** слева вверху.

2.4 ClickShare Настольное приложение “Календарь”

О календаре

Как только настольное приложение ClickShare будет установлено, оно будет показывать предстоящие и текущие конференции, к которым вы можете присоединиться, на основе вашего личного календаря. В зависимости от типа конференции и информации о месте ее проведения вы сможете подключиться к конференц-залу и /или присоединиться к конференц-вызову одним щелчком мыши.

По умолчанию функция One-Click Join включена. Настольное приложение ClickShare подключается к клиенту Microsoft Outlook, запущенному на компьютере, для получения соответствующей информации о конференции. Это делается в активном сеансе Windows и отображает в приложении только ограниченную информацию о конференции. Никакая информация о конференциях не хранится на вашем компьютере и не обрабатывается где-либо еще.

Включение и выключение интеграции

1. Откройте настольное приложение ClickShare.
2. Нажмите на значок меню в правом верхнем углу, чтобы открыть меню.

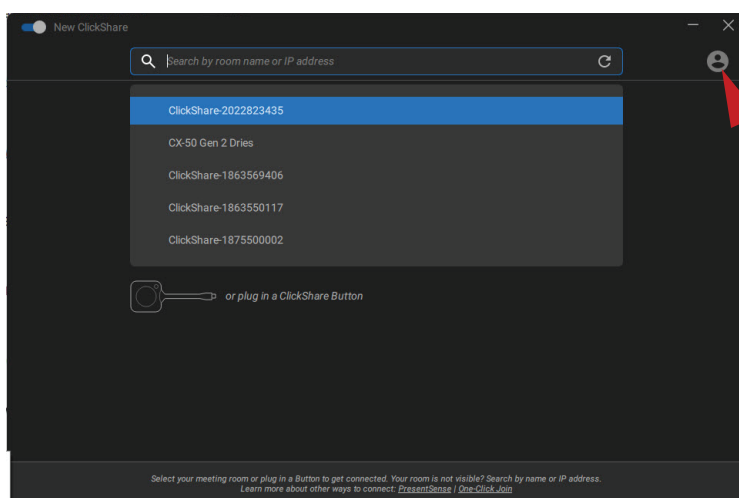

Изображение 2–23

3. Нажмите *Настройки*.

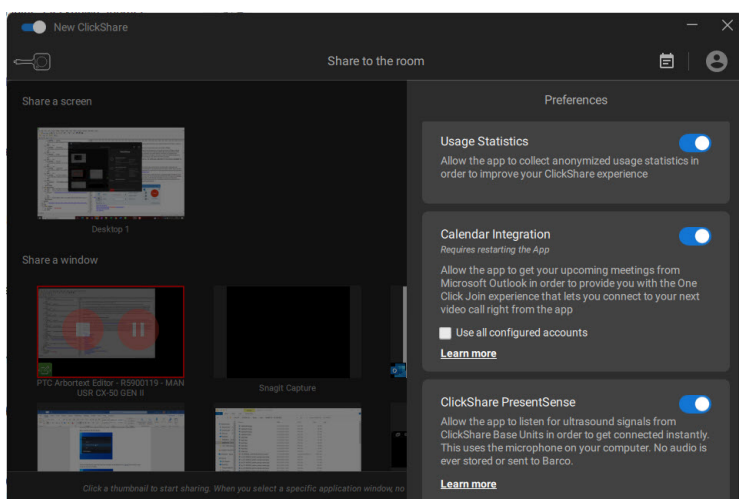

Изображение 2–24

4. Измените переключатель рядом с пунктом интеграции календаря.

Справа: календарь интегрирован (значение по умолчанию)

Слева: календарь не интегрирован

Примечание. После повторного включения интеграции календаря требуется перезапуск настольного приложения ClickShare.

2.5 Интеграция календаря



Интеграция календаря в Base Unit возможна только в облаке XMS.

О представлении “Календарь”

Сведения о доступности конференц-зала отображаются на обоях только в сочетании с Microsoft Office 365.

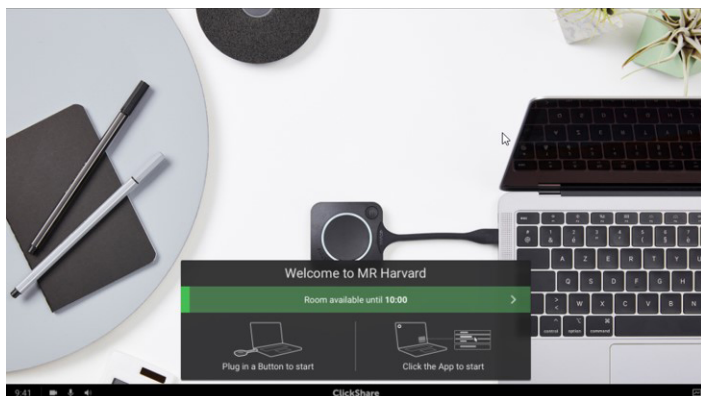

Изображение 2–25

Если конференц-зал свободен, появляется зеленый баннер, на котором указано, до какого времени он доступен.



Изображение 2–26

Если конференц-зал занят, появляется красный баннер, на котором указано, кто и до какого времени его зарезервировал.

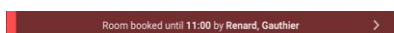

Изображение 2–27

2.6 Войдите и подключитесь с помощью ClickShare PresentSense™

Вводная информация

PresentSense обеспечивает быстрое подключение к модулю Base Unit зала, как только вы войдете. Настольное приложение ClickShare на ПК обнаруживает Base Unit в зале и запрашивает нажатие кнопки подключения, чтобы подключиться к Base Unit. Больше нет необходимости искать по списку ближайших конференц-залов.



Для ClickShare PresentSense требуется настольное приложение ClickShare версии 4.5 или выше на вашем компьютере.
Эта функция доступна только для Windows™.

Принцип работы

Модуль Base Unit ClickShare в конференц-зале отправляет ультразвуковой сигнал, который принимается настольным приложением ClickShare через микрофон устройств. Из-за особенностей звука этот сигнал будет доступен только в конференц-зале, гарантируя, что вы будете в зале, когда приложение примет сигнал.

Поскольку ClickShare PresentSense использует микрофон ваших устройств для обнаружения ультразвукового сигнала, вам необходимо разрешить настольному приложению ClickShare использовать микрофон, прежде чем оно сможет начать распознавать сигнал PresentSense.

Как разрешить использование микрофона

1. Откройте настольное приложение ClickShare и нажмите на пункт меню.

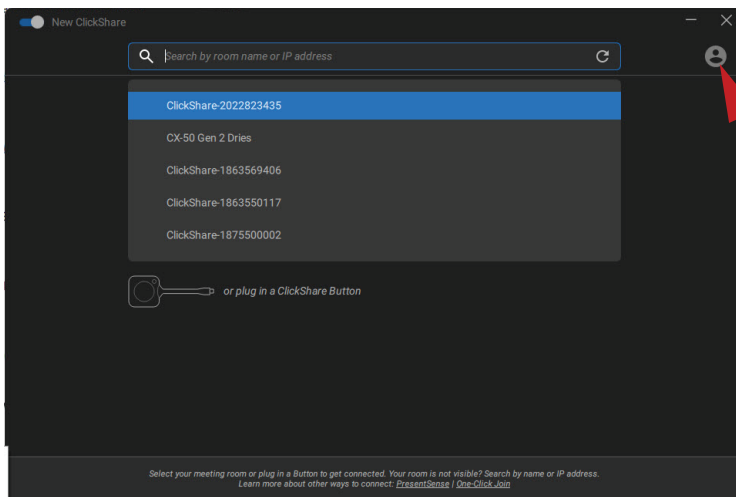

Изображение 2–28

2. Нажмите *Настройки*.
3. Переключите ClickShare PresentSense вправо для активации.

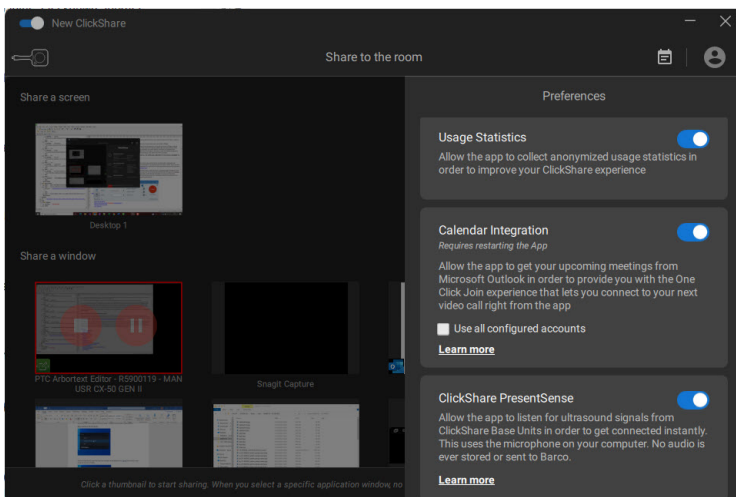

Изображение 2–29

Фоновый цвет переключателя станет синим.

Вы можете отозвать это разрешение в любое время, сдвинув переключатель влево.

Вход в конференц-зал

1. Войдите в конференц-зал, когда ClickShare PresentSense активирован в конференц-зале и в вашем настольном приложении.
2. На экране появится всплывающее сообщение.

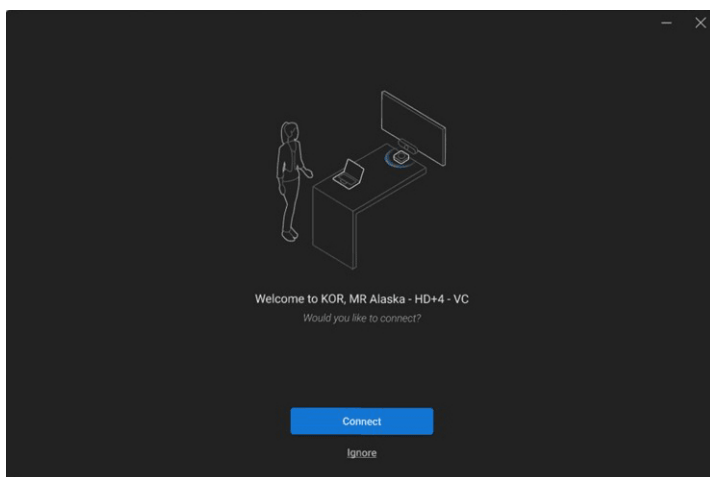

Изображение 2–30

3. Нажмите Подключить.

Вы будете автоматически подключены к Base Unit конференц-зала.

Примечание. Может потребоваться ввести PIN-код, если несколько человек входят и подключаются одновременно.

Всякий раз, когда микрофон используется ClickShare PresentSense, это хорошо видно на панели задач Windows. Наведя курсор на значок микрофона, вы можете увидеть, какое приложение использует микрофон.

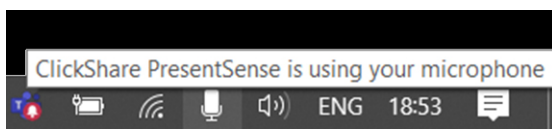

Изображение 2–31

Вход, когда PresentSense неактивен в настольном приложении

1. Войдите в конференц-зал, который посылает сигнал ClickShare PresentSense, и начните делиться контентом.

Появится всплывающее сообщение о предоставлении доступа к вашему микрофону.

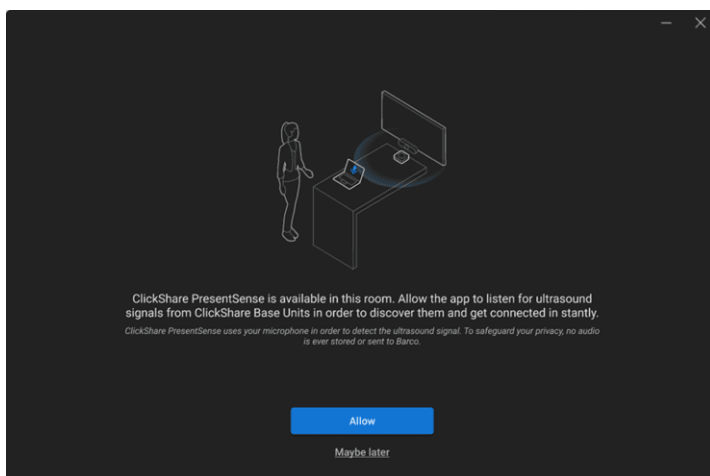

Изображение 2–32

У вас есть 2 варианта:

- Разрешить: разрешите доступ к микрофону и функция ClickShare PresentSense будет включена после отключения обмена информацией. При следующем входе соединение с Base Unit будет выполнено автоматически.

- Позже: функция PresentSense не будет активирована. В следующий раз всплывающее окно отобразится снова.
2. Сделайте выбор и нажмите соответствующую кнопку.

2.7 Конференция с помощью приложения

О конференции с помощью приложения

Конференция с помощью приложения позволяет использовать камеру конференц-зала и спикерфон при подключении к залу с помощью настольного приложения ClickShare.

Эта функция позволяет настольному приложению ClickShare подключать вас к вызовам Zoom, WebEx или Microsoft Teams одним нажатием, а также использовать камеру зала и спикерфон в вызове без необходимости подключать Button.



Для конференции с помощью приложения требуется настольное приложение ClickShare версии 4.15 или выше, установленное с помощью инсталлятора MSI, и включенная функция “Конференция с помощью приложения”. Установку на компьютере может выполнять только пользователь с правами администратора. Обратитесь к ИТ-администратору для выполнения установки или развертывания.

Принцип работы

1. Нажмите значок ClickShare, чтобы открыть настольное приложение ClickShare.

Выберите конференц-зал из отобразившегося списка ближайших конференц-залов.

Подключитесь к конференц-залу.

или

Когда функция PresentSense активна в этом конференц-зале и на вашем ПК, просто войдите и нажмите **Подключить**, чтобы начать.

Как только вы подключитесь к залу, периферийные устройства конференц-зала (камера, микрофон и динамик) станут доступны на вашем компьютере и будут готовы к использованию в вашем видеозвонке.

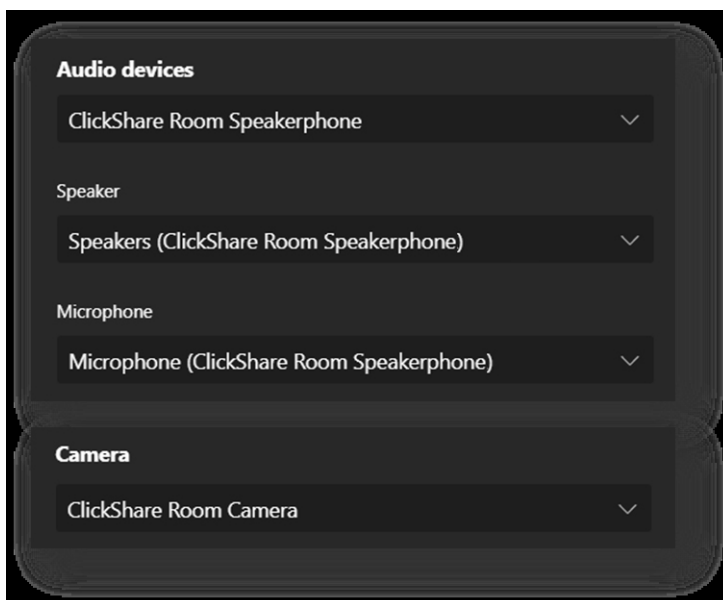

Изображение 2–33

2. После конференции просто отключитесь от конференц-зала или выйдите, и устройства исчезнут с вашего компьютера.

2.8 Пользовательский интерфейс

Функции пользовательского интерфейса

Если устройство Button подключено или компьютерное приложение ClickShare запущено и готово к показу (показ пока не производится), можно нажать значок с тремя горизонтальными линиями и выбрать дополнительные функции (контекстное меню).

Контекстное меню

1. Щелкните значок меню в сообщении о готовности к показу.

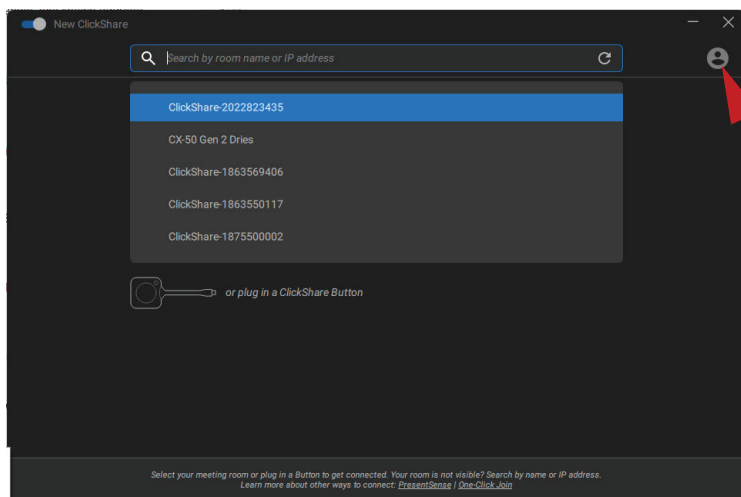

Изображение 2–34

Откроется контекстное меню.

2. Выберите в списке команду, которую нужно выполнить.

2.9 Расширенный рабочий стол



Доступно только в старом пользовательском интерфейсе.

О расширенном рабочем столе

В зависимости от выбора можно захватывать и отображать через ClickShare основной или дополнительный экран. Этот дополнительный экран может быть физическим или виртуальным.

Чтобы использовать функции расширенного рабочего стола, необходимо установить на устройстве пакет Extension pack. Дополнительные сведения см. на странице пакета ClickShare Extension pack (<https://www.barco.com/en/product/clickshare-extension-pack>).

Расширенный рабочий стол позволяет одновременно использовать экран ноутбука и центральный дисплей конференц-зала. Заметки к презентации и другие материалы на основном экране не будут видны аудитории (т. н. режим докладчика PowerPoint) или если вы хотите делать заметки, показывая в этом время другой контент.

Обратите внимание, что режим докладчика доступен и без расширенного рабочего стола. Также с помощью переключателя режима показа (см. «Показ окна приложения», стр. 32) можно включить показ в зале только нужного приложения.

ПК с виртуальным дополнительным экраном:



Изображение 2–35

Основной экран отображается на ПК, а дополнительный экран выводится на дисплей в конференц-зале.



Изображение 2–36

ПК с одним подключенным дополнительным экраном. Этот дополнительный экран захватывается и отображается на дисплее в конференц-зале.



Изображение 2–37

ПК с двумя подключенными дополнительными экранами. Первый дополнительный экран (2) захватывается и отображается на дисплее в конференц-зале.

Порядок выбора

1. Щелкните значок меню в сообщении о готовности к показу.

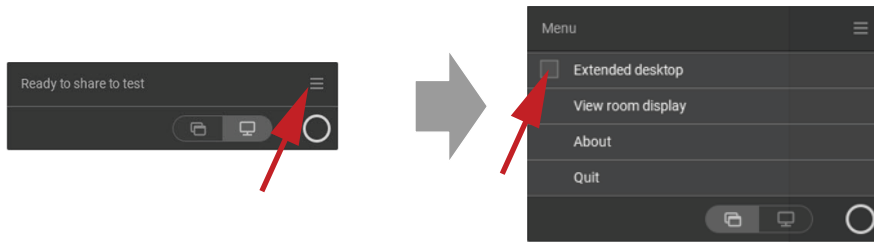

Изображение 2–38

Откроется меню содержимого.

2. Установите флажок рядом с расширенным рабочим столом.

2.10 Показ окна приложения

О показе окна приложения

Если выбран *Показ окна приложения*, отобразится список открытых на компьютере приложений. Когда вы выберете приложение, только оно отобразится на большом экране.

Как выбрать через окно приложения

1. Когда подключено Button или настольное приложение ClickShare готово к показу, отобразится окно выбора.

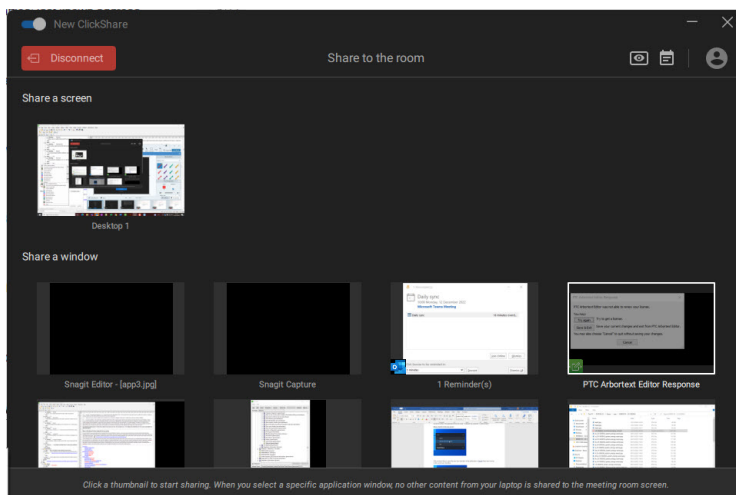

Изображение 2–39 Готовность к показу

Отобразятся 6 последних открытых на компьютере приложений.

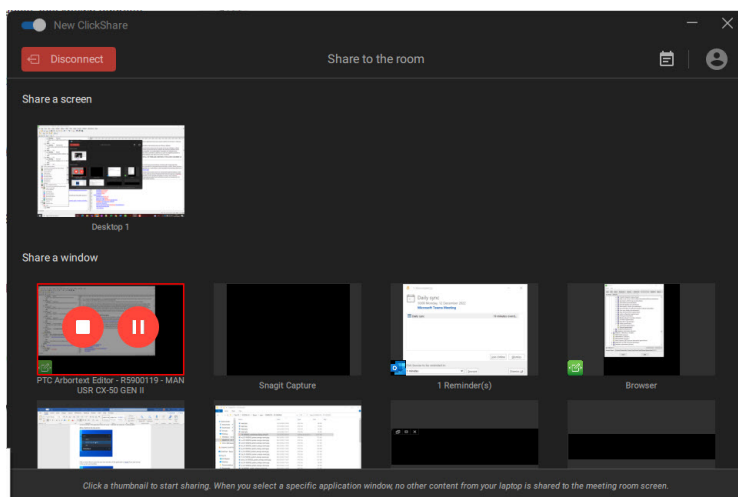

Изображение 2–40

- Нажмите на приложение для показа. Выбор будет обозначен красным квадратом. На дисплее в конференц-зале отобразится только выбранное приложение.

С помощью кнопки быстрого доступа

- Нажмите кнопку быстрого доступа и щелкните значок *показа окна приложения*.

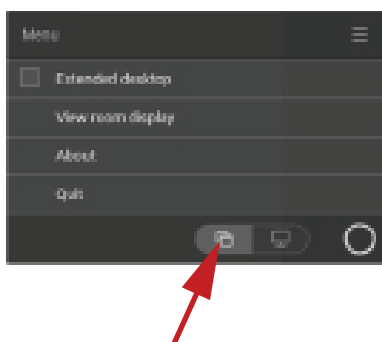

Изображение 2–41

- Чтобы отобразить приложение, выберите *Показ окна приложения*. Отобразятся 6 последних открытых на компьютере приложений.

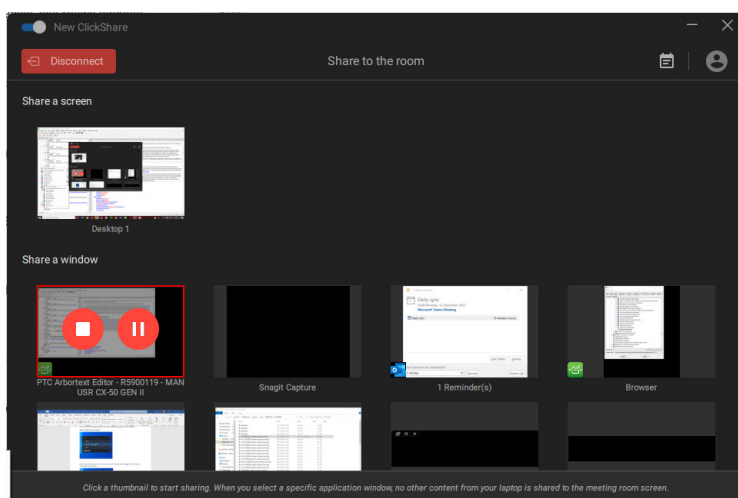

Изображение 2–42

- Нажмите на приложение для показа. Выбор будет обозначен красным квадратом. На дисплее в конференц-зале отобразится только выбранное приложение.

2.11 Режим докладчика Microsoft Office PowerPoint

Описание

Режим докладчика Microsoft Office PowerPoint позволяет без использования второго (виртуального) монитора просматривать заметки докладчика на своем ПК во время показа презентации на мониторе в конференц-зале.

Если включен показ слайд-шоу с помощью функции “Показ окна приложения”, появится уведомление о режиме докладчика. Это уведомление появляется только при первых пяти показах слайд-шоу и остается на экране в течение 10 секунд.

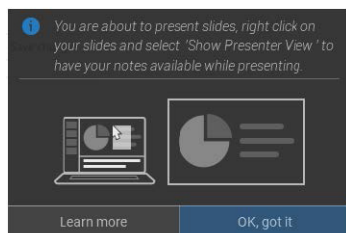

Изображение 2–43

Режим докладчика в Windows

1. Откройте PowerPoint и запустите слайд-шоу. Презентация отобразится на вашем ПК на весь экран.
2. Когда подключено устройство Button или приложение ClickShare готово к показу, нажмите значок с тремя горизонтальными линиями и выберите *Показ окна приложения*.
Отобразится список доступных на ноутбуке приложений.
3. Выберите слайд-шоу PowerPoint для показа на мониторе в конференц-зале.
4. Щелкните правой кнопкой мыши слайд презентации в полноэкранном режиме и выберите “Показать режим докладчика”, чтобы видеть заметки докладчика во время показа слайд-шоу на мониторе в конференц-зале.

Режим докладчика в macOS

1. Откройте PowerPoint и запустите слайд-шоу
2. Когда подключено устройство Button или приложение ClickShare готово к показу, нажмите значок с тремя горизонтальными линиями и выберите *Показ окна приложения*.
Отобразится список доступных на ноутбуке приложений.
3. Выберите слайд-шоу PowerPoint для показа на мониторе в конференц-зале
4. Щелкните правой кнопкой мыши слайд и выберите “Использовать режим докладчика”, чтобы видеть заметки докладчика во время показа слайд-шоу на мониторе в конференц-зале.

2.12 Просмотр содержимого монитора в конференц-зале

Сведения о просмотре содержимого монитора в конференц-зале

Если установлено подключение к модулю Base Unit, вы можете выбрать *Просмотр содержимого монитора в конференц-зале*. После этого откроется новое окно с точной копией содержимого монитора в конференц-зале. Это удобно, например, если вы сидите в глубине зала, ведете протокол заседания или хотите показать то, что демонстрируется в зале (вами или другими людьми), удаленным участникам (объединенные коммуникации и совместная работа).

Способ просмотра

1. Когда устройство Button подключено или компьютерное приложение ClickShare готово к показу, нажмите значок с тремя горизонтальными линиями и выберите “Просмотр содержимого монитора в конференц-зале”.

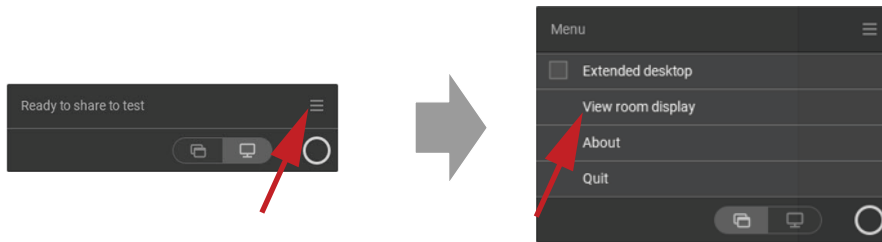

Изображение 2-44

Содержимое монитора в конференц-зале отобразится в новом окне на вашем ноутбуке. В нижнем левом углу экрана-заставки на мониторе в конференц-зале появится изображение красного глаза.



Изображение 2-45

2.13 Прекращение показа и выход

С помощью компьютерного приложения ClickShare

Остановите показ после завершения собрания. Для этого наведите курсор на красную панель и щелкните полный красный круг в открывшемся меню.

Отключитесь от конференц-зала, нажав кнопку “Отключить” или просто закрыв ноутбук.

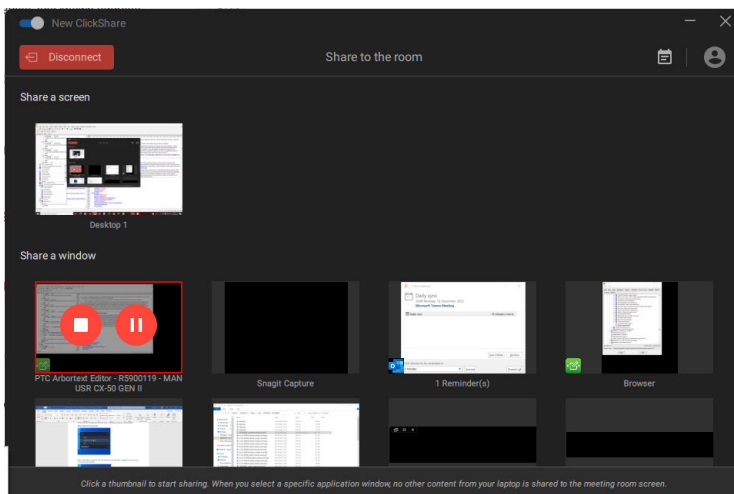

Изображение 2-46

С помощью устройства Button

Щелкните Button и отсоедините устройство Button от ноутбука.

2.14 Настройка звука

Настройка звука

Подключенный пользователь должен управлять аудиосигналом путем настройки звука на своем компьютере. Если пользователь не хочет транслировать свой аудиосигнал, он должен выключить звук на своем компьютере.

В некоторых операционных системах необходимо установить ClickShare в качестве устройства вывода звука по умолчанию. После отключения устройства Button будет восстановлен предыдущий параметр по умолчанию. Также выбран спикерфон.

Настройка звука

Далее приведена ожидаемая конфигурация устройств воспроизведения при подключении Button. По умолчанию задан динамик ClickShare. Спикерфон зала используется как устройство связи по умолчанию.

Спикерфон доступен и может использоваться, даже если не отображается на экране. Звук из динамика слышен только во время показа содержимого. С этими настройками по умолчанию звук содержимого будет воспроизводиться через динамики, а клиенты связи (объединенные коммуникации и совместная работа, инструменты конференц-связи) будут использовать спикерфон зала. Для оптимального результата всегда следует выбирать спикерфон зала в клиенте связи. Разница заключается в том, что звук из динамиков синхронизируется с содержимым, но увеличивается задержка. Устройство связи оптимизируется для обеспечения минимальной задержки, но синхронизация с видео не гарантируется. Звук имеет приоритет перед видео и его всегда следует передавать с минимально возможной задержкой.

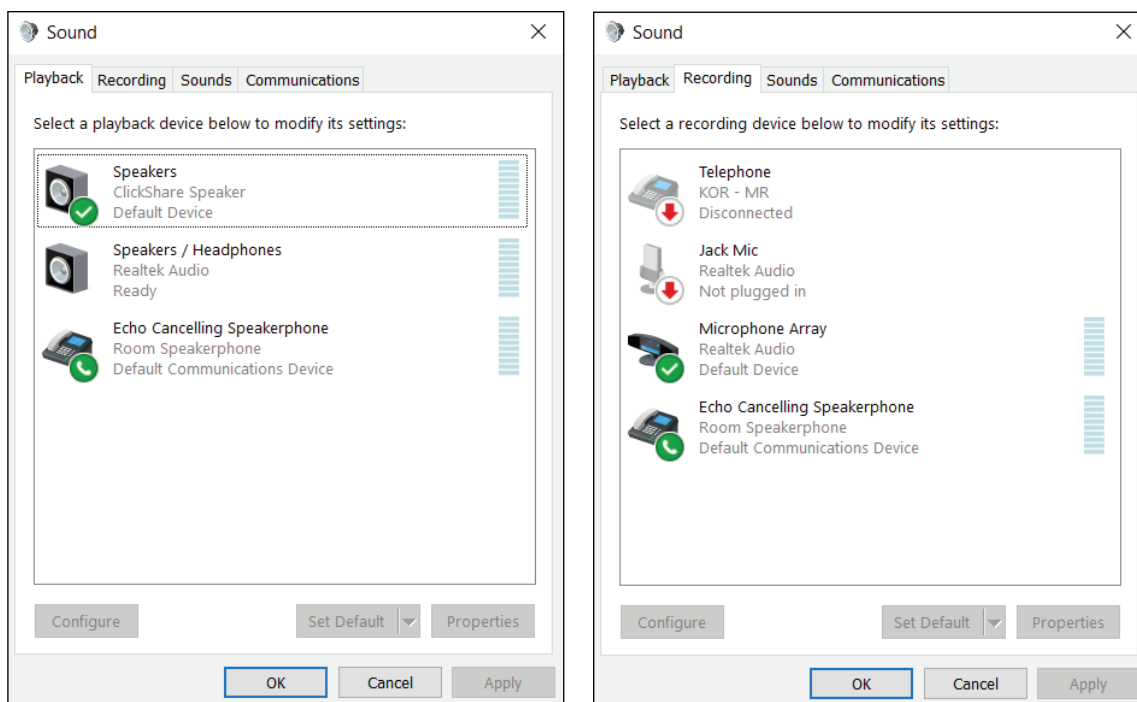

Изображение 2-47 Настройка звука

2.15 Сопряжение

Сопряжение устройств Button с модулем Base Unit

Чтобы можно было пользоваться устройством Button, его нужно назначить модулю Base Unit. Этот процесс называется сопряжением. Перед использованием все устройства Button необходимо обновить и выполнить их сопряжение.

Если устройство Button было приобретено дополнительно или его нужно назначить другому модулю Base Unit, для него необходимо выполнить сопряжение (повторно). Обновление программного обеспечения Button выполняется в фоновом режиме и никак не отражается на работе пользователей с системой. При откате или обновлении до старой версии программного обеспечения для Base Unit нужно вручную выполнить сопряжение устройств Button, чтобы обновить их программное обеспечение.



Устройство Button может быть сопряжено только с одним модулем Base Unit. Устройство Button всегда подключается к тому модулю Base Unit, с которым оно была сопряжено в последний раз.

Сопряжение устройства Button с Base Unit путем подключения

1. Подключите устройство Button к порту USB Type-C™ на модуле Base Unit.

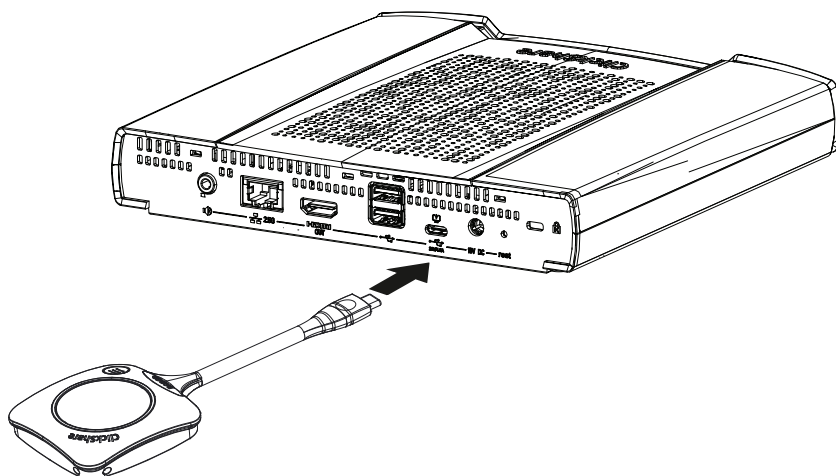

Изображение 2–48

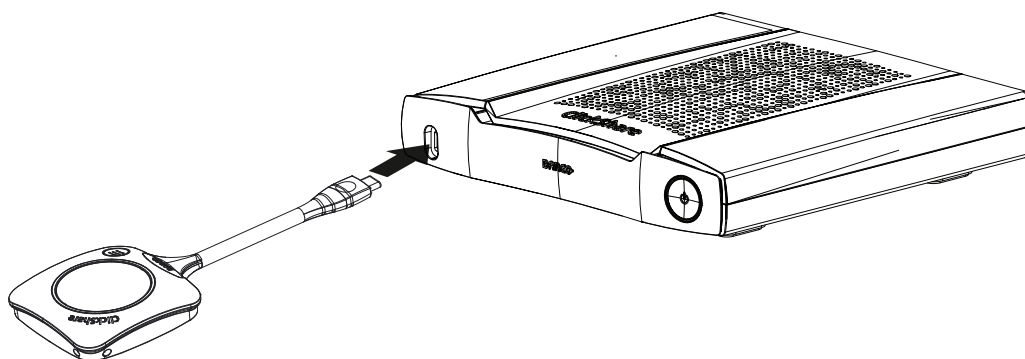

Изображение 2–49

Светодиод Base Unit мигает, а светодиод Button заполняет круг. Это означает, что идет процесс сопряжения.

Base Unit автоматически проверяет актуальность программного обеспечения устройства Button. Если есть более поздняя версия, Base Unit выполняет обновление для Button. Это может занять некоторое время.

Возможные результаты процесса сопряжения:

- Когда светодиод на Button станет зеленым, а на Base Unit начнет непрерывно гореть белым, значит устройство Button сопряжено с Base Unit. Устройство Button можно отключить от модуля Base Unit.

2. Отсоедините устройство Button от модуля Base Unit.

Устройство Button готово к использованию.



Изображение 2–50

2.16 Информационная доска и комментарии

Об информационной доске

Информационная доска позволяет использовать сенсорный экран в конференц-зале для записей и набросков. Сделайте заседания более творческими и динамичными. Одним касанием к экрану вы можете сохранить сеанс группового поиска идей в режиме реального времени и поделиться копией со всеми участниками заседания, которые подключены к модулю ClickShare Base Unit с помощью устройства Button или компьютерного приложения ClickShare.

Коснитесь к сенсорному экрану, чтобы выбрать функцию информационной доски. Сочетание сенсорного дисплея и беспроводного инструмента для совместной работы повышает продуктивность и улучшает взаимодействие между участниками. Еще раз коснитесь к сенсорному экрану, чтобы сохранить сеанс. Сохраненные сеансы можно найти на ноутбуке в папке `c:\Users\имя_пользователя\Documents\clickshare-downloads`. Файлы не хранятся в устройстве Button или модуле Base Unit.

О комментариях

Вы можете добавлять свои комментарии прямо на контент, отображающийся на сенсорном экране в конференц-зале. Формулируйте идеи, обсуждайте их и записывайте комментарии и примечания. Одним касанием к экрану вы можете сохранить сеанс группового поиска идей в режиме реального времени и поделиться копией со всеми участниками заседания, которые подключены к модулю ClickShare Base Unit с помощью устройства Button или компьютерного приложения ClickShare.

Коснитесь к сенсорному экрану, чтобы выбрать функцию добавления комментариев. Выберите цвет и начинайте рисовать, писать или выделять контент. Сочетание сенсорного дисплея и беспроводного инструмента для совместной работы повышает продуктивность и улучшает взаимодействие между участниками. Еще раз коснитесь к сенсорному экрану, чтобы сохранить сеанс. Сохраненные комментарии можно найти на ноутбуке в папке `c:\Users\имя_пользователя\Documents\clickshare-downloads`. Файлы не хранятся в устройстве Button или модуле Base Unit.

2.16.1 Запуск режима информационной доски или режима аннотаций

Порядок подготовки к работе

1. Щелкните значок информационной доски на фиксированной панели (1).



Изображение 2-51

Меню выбора с вариантами *Blackboard (Информационная доска)* и *Annotation (Комментарий)* откроется на текущем отображенном содержимом. При отсутствии общедоступного содержимого в меню отображается только пункт *Blackboard (Информационная доска)*.

2. Чтобы начать аннотацию, щелкните значок аннотаций на фиксированной панели (2).

Клиенты не отключаются. Изображение текущих общедоступных экранов захватывается и используется в качестве фона. Восстановление прежнего содержимого невозможно.

2.16.2 Инструменты для рисования

Перо

Щелкните значок пера (3), чтобы запустить функцию рисования. Рисуйте на экране с помощью пальца.



Изображение 2-52

Erase (Стереть)

Щелкните значок стирания (2), чтобы запустить функцию стирания. Можно стирать рисунок как одним, так и несколькими пальцами. Размер ластика зависит от скорости движений. Стертые фрагменты отмечаются кружками.



Изображение 2-53

Color (Цвет)

Позволяет задавать различные цвета пера (1). По умолчанию используется красный цвет.

Щелкните значок цвета, чтобы изменить цвет.

- black (черный)
- красный
- Синий
- зеленый

Нажмите желаемый цвет пера. Текущий цвет на панели инструментов будет установлен согласно вашему выбору. Выбранная настройка подсвечивается.

Очистить

Щелкните значок (3), чтобы очистить текущий рисунок. На экране появится сообщение “Are you sure you want to clear the page?” (“Вы уверены, что желаете очистить рисунок?”)

Нажмите кнопку **OK**, чтобы очистить рисунок.

Нажмите кнопку **Cancel (Отмена)**, чтобы сохранить рисунок.

2.16.3 Сохранение рисунка на USB-накопителе

Порядок сохранения

1. Вставьте USB-накопитель в один из разъемов USB на модуле Base Unit.



Примечание. USB-накопитель должен быть отформатирован с помощью FAT32.

2. Щелкните значок **Сохранить** (4, [Изображение 2–53](#)).

Текущий рисунок будет сохранен на USB-накопитель в виде PDF-файла, имя которого содержит название переговорной и текущую дату.

При сохранении рисунка, выполненного на информационной доске, цвет черных и белых линий меняется на противоположный. Белые комментарии становятся черными, а черные — белыми.

2.16.4 Сохранение рисунка на подключенных клиентах

Порядок сохранения

1. Щелкните значок **Сохранить** (4, [Изображение 2–53](#)).

Модуль Base Unit проверит, подключены ли устройства Button.

Подключенный клиент получит всплывающее сообщение с просьбой сохранить файл на своем устройстве.

2. Примите файл информационной доски.

Модуль Base Unit передаст файл клиенту Button; файл будет сохранен в домашней папке пользовательского устройства в формате PDF, а в его имени будут указаны конференц-зал и текущая дата.



Если к модулю Base Unit подключен USB-накопитель (с форматированием FAT32), то файл одновременно будет сохранен на нем.

2.16.5 Возврат в режим демонстратора

Процедура возврата

1. Нажмите кнопку **Закреть** в виде крестика в правом нижнем углу.

Модуль Base Unit возвращается в режим демонстратора.

Содержимое информационной доски не удаляется. При возврате в режим информационной доски на ней отображается прежнее содержимое.

Содержимое комментария удаляется и становится недоступным для дальнейшего использования при возврате в режим комментария.

2.17 TouchBack

О функции TouchBack

Функция TouchBack в составе беспроводного решения для совместной работы позволяет управлять любым приложением на ноутбуке с сенсорного экрана в конференц-зале, не используя компьютерную

мышь или другой пульт ДУ. Выполнять действия можно с помощью пальца или специального стилуса. Управляйте своей презентацией и не позволяйте техническим ограничениям влиять на ход заседания.

Для перехода на следующий слайд не нужно возвращаться к ноутбуку или использовать пульт ДУ. Просто коснитесь к экрану, чтобы сменить слайд. Также с помощью касаний к сенсорному экрану вы можете открывать презентации, обмениваться электронными сообщениями и запускать видео. Коснитесь к сенсорному экрану, чтобы выбрать функцию информационной доски или добавления комментариев. Сочетание сенсорного экрана и беспроводного решения для совместной работы повышает продуктивность и улучшает взаимодействие между участниками.

- Свободно двигайтесь во время доклада в конференц-зале.
- Начинайте обсуждать идеи в режиме реального времени.
- Более творческое и интерактивное сотрудничество.
- Более интенсивное вовлечение участников в дискуссию.
- Технические возможности зала не ограничивают ход доклада или заседания.
- Спонтанное сотрудничество с удобным доступом к онлайн-контенту, облачным хранилищам и фотографиям, а также с возможностью менять размер, добавлять комментарии и использовать информационную доску.

Что нужно для использования функции TouchBack

- Необходимо устройство Button, сопряженное с соответствующим модулем Base Unit и обновленное.
- Поддерживаемый монитор с сенсорной панелью. Список поддерживаемых мониторов приведен на веб-сайте Varco в документе *“Поддерживаемые сенсорные панели ClickShare”*.

Сведения об использовании TouchBack

- Управляйте ноутбуком с помощью касаний, не используя компьютерную мышь.
- Чтобы выполнить действие, эквивалентное нажатию правой кнопки мыши, прикоснитесь к сенсорному экрану и не отрывайте палец 2-3 секунды.
- Включить и выключить функцию TouchBack можно с помощью значка в нижнем правом углу монитора в конференц-зале.

Важные примечания

- Наилучший результат обеспечивается в случае показа без аудио.
- В случае показа расширенного рабочего стола может возникать небольшая задержка.
- Встроенные функции сенсорного экрана не могут использоваться с функцией TouchBack. Рекомендуется их выключить.
- Чтобы выключить TouchBack во время презентации, щелкните значок TouchBack на фиксированной панели внизу монитора.

2.18 Room Dock

Сведения

Сведения о Room Dock позволяют создать беспроводной мост для спикерфона с функцией эхоподавления и USB-камеры, подключенной к Base Unit. Это позволяет пользователю использовать преимущества установленных периферийных устройств для конференц-залов для проведения более качественных аудио- и видеоконференций с помощью привычных инструментов, таких как Skype или Zoom.

Спикерфон с функцией эхоподавления и USB-камера доступны любому пользователю, у которого подключено устройство Button, установлено настольное приложение ClickShare или подключено через кабель USB-C к передней панели CX-50 Gen2.

2.19 Airplay

О протоколе Airplay

Протокол Airplay обеспечивает беспроводную потоковую передачу звука, видео, фотографий и содержимого экрана между устройствами. На модуле ClickShare Base Unit можно настроить прием потокового содержимого AirPlay.

Преимущества протокола Airplay

Хотите продемонстрировать фотографии, видео или презентации (например, PowerPoint и Keynote) на большом экране? Подключите свое устройство к модулю ClickShare Base Unit, который может принимать потоковое содержимое Airplay.

Использование функции Airplay

1. Подключите свое устройство к сети ClickShare WiFi в конференц-зале.
2. Откройте панель управления на своем устройстве и проведите вверх из левого нижнего угла экрана или вниз из правого верхнего угла экрана (в зависимости от устройства).
3. Щелкните значок синхронизации экрана  и выберите устройство ClickShare в конференц-зале.

Подробную информацию по использованию Airplay см. в руководстве к устройству.

2.20 Протокол Chromecast

О протоколе Chromecast

Протокол Chromecast обеспечивает беспроводную потоковую передачу звука, видео, фотографий и содержимого экрана между устройствами. На модуле ClickShare Base Unit можно настроить прием потокового содержимого Chromecast.

Преимущества протокола Chromecast

Хотите продемонстрировать фотографии, видео или презентации (например, PowerPoint и Keynote) на большом экране? Подключите свое устройство к модулю ClickShare Base Unit, который может принимать потоковое содержимое Chromecast.

Использование функции Chromecast

1. Подключите свое устройство к сети ClickShare WiFi в конференц-зале.
2. Щелкните значок трансляции, чтобы отобразить содержимое с устройства на дисплее в конференц-зале.

Подробную информацию по использованию Chromecast см. в руководстве к устройству.

2.21 Технология Miracast

О технологии Miracast

Технология Miracast обеспечивает безкоризненное отображение мультимедийного содержимого между устройствами, которые ее поддерживают. Она позволяет пользователям по беспроводному каналу обмениваться мультимедийным содержимым, включая изображения высокого разрешения и видео высокой четкости (HD), между устройствами Wi-Fi, даже если сеть Wi-Fi недоступна. Функция Miracast создает собственный беспроводной сигнал между вашим мобильным устройством и принимающим беспроводным дисплеем (ClickShare Base Unit).

Использование функции Miracast

1. Включите функцию Miracast на модуле ClickShare Base Unit.

2. Ваше мобильное устройство должно поддерживать технологию Miracast. Как правило, эта технология встроена в смартфоны Samsung, другие телефоны на ОС Android, а также устройства с ОС Windows 8 и 10.
3. В настройках мобильного устройства откройте “беспроводной дисплей” (название может отличаться в зависимости от типа и модели устройства). См. руководство по использованию устройства.
4. Выберите модуль ClickShare Base Unit в конференц-зале.

Поиск и устранение неисправностей

3

3.1	Поиск и устранение основных неполадок.....	46
-----	--	----

3.1 Поиск и устранение основных неполадок

Решение проблем

В этой главе перечислены некоторые проблемы, которые могут возникнуть во время использования CX-50 Gen2. Для каждой проблемы указаны возможные причины и предложены решения. Если не удастся устранить проблему самостоятельно, обратитесь к ИТ-администратору.

Общие проблемы

Проблема	Причина	Решение
Изображение с компьютера не выводится на дисплей при нажатии на устройство Button.	На дисплее выбран не тот вход.	Выберите правильный вход на дисплее или в системе управления конференц-залом.
	Модуль Base Unit в режиме ожидания.	Коротко нажмите кнопку режима ожидания на Base Unit или подключите Button и запустите клиентское программное обеспечение ClickShare.
	Вы являетесь третьим пользователем, который хочет отобразить содержимое на дисплее.	Первый или второй пользователь должен нажать устройство Button, чтобы убрать содержимое с дисплея, чтобы третий пользователь мог показать свое содержимое. Другой способ: третий пользователь может нажать и удерживать устройство Button, чтобы использовать функцию показа своего содержимого через ClickShare.
	Клиентское программное обеспечение ClickShare не запущено.	Перейдите на диск ClickShare и запустите программное обеспечение.
Содержимое экрана компьютера отображается, но звук не воспроизводится аудиосистемой конференц-зала.	Звук на компьютере отключен.	Щелкните правой кнопкой мыши по значку динамика и включите звук.
	Аудиосистема в конференц-зале не включена.	Включите аудиосистему в конференц-зале.
	При использовании отдельного звукового канала не подключен аудиокабель.	Проверьте соединение между Base Unit (аудиовыход, зеленый разъем) и аудиосистемой в конференц-зале.
	Динамик по умолчанию настроен неправильно.	Подключите устройство Button и задайте динамик ClickShare в качестве звукового устройства по умолчанию.
	Устройства Button не были повторно сопряжены после изменения настроек звука в веб-интерфейсе.	Выполните повторное сопряжение устройств Button.
	Неправильно установлены параметры звука в веб-интерфейсе.	Обратитесь к администратору, чтобы правильно выбрать параметры звука.

Проблема	Причина	Решение
Изображение с компьютера перестало отображаться на дисплее, а светодиоды устройства Button мигают белым цветом.	Прервалось соединение с Base Unit.	ClickShare попытается автоматически восстановить соединение. Если соединиться не удалось, светодиоды устройства Button начнут мигать красным цветом. Отключите устройство Button от ноутбука и подключите повторно.
На дисплее ничего не отображается.	Дисплей выключен.	Включите дисплей.
	Выбран неправильный вход.	Выберите правильный вход.
	Кабель дисплея не подключен или подключен неправильно.	Подключите кабель к дисплею и Base Unit.
	Дисплей не может распознать Base Unit или отобразить его выходное разрешение.	Вы или администратор должны изменить соответствующие настройки через веб-интерфейс.
	Base Unit находится в режиме ожидания.	Коротко нажмите кнопку режима ожидания на Base Unit или подключите устройство Button и запустите клиентское программное обеспечение ClickShare.
	Base Unit выключен.	Проверьте, подключен ли адаптер питания к Base Unit и к электрической розетке.
После подключения устройства Button к ноутбуку не появляется диск ClickShare.	Обои отключены	Если подключить устройство Button и начать передачу данных, они будут показаны на экране.
	Отключено автоматическое обновление дисков.	Обновите представление в операционной системе ноутбука.
	Плохое подключение к порту USB ноутбука.	<ul style="list-style-type: none"> Повторно подключите кнопку к порту USB. Попробуйте подключить кнопку к другому порту USB. Перезагрузите ноутбук.
	Система Windows пытается назначить диску ClickShare зарезервированную букву.	С помощью службы управления дисками Microsoft Windows назначьте диску свободную букву.
Некоторые программы Windows не отображаются на дисплее.	Политика ИТ-отдела запрещает использовать USB-накопитель	Обратитесь в ИТ-отдел.
	Используется наложение, аппаратное или 3D-ускорение в графическом процессоре.	<ul style="list-style-type: none"> Отключите наложение или аппаратное ускорение в графическом процессоре. Отключите функцию Aero Glass в Windows 7. Расширенная съемка

Проблемы, связанные с первым использованием и обновлением

Проблема	Причина	Решение
Кабель Ethernet подключен, но модуль Base Unit не получает IP-адрес.	Фиксированный IP-адрес не настроен. Требуется проверка подлинности 802.X.	Обратитесь в ИТ-отдел.
Сервер обновления недоступен.	Необходимо настроить прокси-сервер. Брандмауэр блокирует подключение.	Обратитесь в ИТ-отдел.
Устройства Button не подключаются после первичной установки.	Устройства Button не сопряжены.	Выполните сопряжение устройств Button, подключив их к портам USB на модуле Base Unit. Сопряжение в ручном режиме необходимо выполнить только один раз. После этого устройства Button будут автоматически обновляться при обновлении модуля Base Unit.
Не удается установить подключение к Интернету.	У заказчика нет доступа к Интернету.	Обратитесь в ИТ-отдел.

Проблемы, связанные с показом содержимого экрана (видео)

Проблема	Причина	Решение
После подключения устройства Button к ноутбуку не появляется диск ClickShare.	Плохое подключение к порту USB ноутбука.	Повторно подключите устройство Button к порту USB, используйте другой порт USB или перезагрузите ноутбук.
	Система Windows пытается назначить диску ClickShare уже зарезервированную букву.	С помощью службы управления дисками Microsoft Windows назначьте диску свободную букву.
	Поврежденный блок на запоминающем устройстве.	Заново выполните сопряжение устройства Button с модулем Base Unit для восстановления флэш-памяти.
Не удается запустить приложение ClickShare.	ИТ-отдел запретил запускать сторонние приложения.	Обратитесь в ИТ-отдел. Пока вопрос решается, используйте для показа содержимого экрана встроенные протоколы своего устройства.
	Вы используете ПК Linux или ChromeBook.	Используйте для показа содержимого экрана встроенные протоколы устройства.
Мигают светодиоды устройства Button.	Приложение Clickshare не запущено.	Запустите приложение на запоминающем устройстве ClickShare или загрузите и запустите компьютерное приложение ClickShare.
После нажатия на устройство Button содержимое экрана не отображается, хотя светодиод	На экране уже есть два человека.	Нажмите и удерживайте устройство Button, чтобы отключить другие источники от экрана.

Проблема	Причина	Решение
Button непрерывно горит белым светом.		Или попросите другого человека отключить свой источник от экрана.
	Другой человек модерировать сеанс.	Попросите модератора вывести ваше содержимое на экран или возьмите на себя роль модератора с помощью приложения ClickShare.
Содержимое, которое вы показываете, отображается серым цветом (затенено).	Разорвано подключение между приложением ClickShare (или устройством Button) и модулем Base Unit.	ClickShare пытается автоматически восстановить соединение. Если соединиться не удалось, светодиоды устройства Button начнут мигать красным цветом. Отключите устройство Button от ноутбука и подключите его повторно.
Устройству Button не удается подключиться к модулю Base Unit. Светодиоды Button продолжают вращаться.	Устройство Button не сопряжено с нужным модулем Base Unit.	Выполните сопряжение устройств Button с модулем Base Unit.
	Устройство Button не было повторно сопряжено после изменения настроек модуля Base Unit.	Выполните сопряжение устройств Button с модулем Base Unit.
При использовании интегрированной сети устройство Button не может найти модуль Base Unit.	Изменился IP-адрес модуля Base Unit.	Выполните сопряжение устройств Button с модулем Base Unit.
	Устройство Button не может подключиться к модулю Base Unit из-за настроек брандмауэра.	Обратитесь в ИТ-отдел.
Неудовлетворительное качество отображаемого изображения.	Устройство Button использует сильно загруженный канал.	Обратитесь в ИТ-отдел.
	Антенны модуля Base Unit перекрыты.	Вокруг Base Unit не должно быть изоляции, металлического покрытия или сетки. Попробуйте разместить модуль Base Unit ближе к устройствам Button. Рекомендуется размещать Base Unit в пределах прямой видимости от устройства Button.
	Низкий уровень сигнала.	Попробуйте разместить модуль Base Unit ближе к устройствам Button. Откройте настройки Base Unit и убедитесь, что задана достаточно высокая мощность беспроводного сигнала.
	Производительность ноутбука.	Если при использовании более мощного ноутбука качество видео становится приемлемым, возможно, проблема заключается в

Проблема	Причина	Решение
		производительности ноутбука. Чтобы уменьшить нагрузку на ноутбук: <ul style="list-style-type: none"> • Уменьшите разрешение экрана ноутбука. • С помощью приложения ClickShare включите показ только части экрана. • Отключите аппаратное ускорение для видео. • Отключите показ дополнительного экрана.
Некоторые программы Windows не отображаются на дисплее.	Используется наложение, аппаратное или 3D-ускорение в графическом процессоре.	Отключите наложение или аппаратное ускорение в графическом процессоре. В Windows 7 выключите функцию Aero Glass.
Не удалось выполнить показ с расширенного рабочего стола.	Mac OS	Пакет Clickshare Extension Pack поддерживается только в ОС Windows. Пользователям Mac эта функция доступна через протокол AirPlay. В качестве альтернативы можно использовать функцию показа окна в компьютерном приложении ClickShare.
	Пакет Extension Pack не установлен.	Чтобы использовать на компьютере второй экран во время работы с ClickShare, загрузите и установите пакет ClickShare Extension Pack. https://barco.com/clickshare/extensionpack
	Установлен старый пакет Extension Pack.	ClickShare работает только с новейшей версией пакета Extension Pack. Удалите Extension Pack и установите самую новую версию. https://barco.com/clickshare/extensionpack

Проблемы, связанные с показом содержимого экрана (звук)

Проблема	Причина	Решение
Содержимое экрана компьютера отображается, но звук не воспроизводится аудиосистемой конференц-зала.	Отключен звук на компьютере.	Щелкните правой кнопкой мыши по значку динамика и включите звук.
	Аудиосистема в конференц-зале не включена или не подключена.	Включите аудиосистему в конференц-зале. Проверьте соединение между модулем Base Unit и аудиосистемой в конференц-зале.
На компьютере нет доступных для выбора аудиоустройств ClickShare.	Аудиовыход модуля Base Unit настроен неправильно.	Попросите администратора настроить аудиовыход модуля Base Unit.

Проблема	Причина	Решение
	Аудиоустройство недоступно в операционной системе при подключении устройства Button после изменения звуковых параметров модуля Base Unit.	Заново выполните сопряжение устройств Button с модулем Base Unit.
Аудиоустройство ClickShare отображается, но звук воспроизводится через устройство пользователя или через другое аудиоустройство, подключенное к компьютеру пользователя.	Не выбран аудиовыход Button. Динамик ClickShare не задан как устройство по умолчанию.	В Windows щелкните левой кнопкой мыши значок динамика и выберите динамик ClickShare. В Windows щелкните правой кнопкой мыши значок динамика и выберите “Устройства воспроизведения”. На вкладке “Воспроизведение” щелкните правой кнопкой мыши динамик ClickShare и выберите “Устройство по умолчанию”; если имеется спикерфон ClickShare, щелкните его правой кнопкой мыши и выберите “Устройство связи по умолчанию”.
В зале слышен звук, когда содержимое не воспроизводится на большом экране.	Спикерфон ClickShare выбран как устройство по умолчанию.	В Windows щелкните правой кнопкой мыши значок динамика и выберите “Устройства воспроизведения”. На вкладке “Воспроизведение” щелкните правой кнопкой мыши динамик ClickShare и выберите “Устройство по умолчанию”; если имеется спикерфон ClickShare, щелкните его правой кнопкой мыши и выберите “Устройство связи по умолчанию”.
Звук не синхронизируется с видео.	Спикерфон ClickShare выбран как аудиоустройство.	В Windows щелкните левой кнопкой мыши значок динамика и выберите динамик ClickShare. См. также приведенные выше сведения о том, как настроить спикерфон ClickShare как аудиоустройство по умолчанию.

Нормативно- правовые сведения

A

A.1	Заявления общего характера	54
A.2	Товарные знаки	55
A.3	Соответствие продукции	55
A.4	Лицензионное соглашение с конечным пользователем (EULA)	59
A.5	Положения относительно программного обеспечения с открытым исходным кодом	66
A.6	Информация об утилизации	67
A.7	Соответствие правилам ограничения содержания вредных веществ (RoHS)	68
A.8	Адреса и контактная информация	69

А.1 Заявления общего характера

Гарантия и компенсация

Компания Varco предоставляет гарантию на безупречное изготовление, которая является составной частью ранее законно оговоренных условий гарантии. При получении покупатель должен немедленно осмотреть все поставляемые товары на предмет повреждений, возникших во время транспортировки, а также на предмет дефектов материала и производственных дефектов и незамедлительно уведомить компанию Varco в письменной форме о любых претензиях.

Гарантийный период начинается в день передачи риска, а для специальных систем и программного обеспечения – в день ввода в эксплуатацию, но не позднее, чем через 30 дней после передачи риска. Если в уведомлении указывается на обоснованность претензии, компания Varco может по собственному усмотрению устранить дефект или предоставить замену в надлежащий срок. Если эта мера не может быть реализована или не может быть реализована успешно, покупатель может потребовать скидку с покупной цены или расторжения договора. Все другие претензии, в частности те, которые касаются компенсации за прямое или косвенное повреждение, а также за повреждение, относящееся к работе программного обеспечения, а также к другим услугам, предоставляемым компанией Varco и являющимся компонентами системы или независимыми услугами, будут рассматриваться как недействительные, если повреждение не квалифицировано как отсутствие характеристик, гарантированных в письменной форме, не является умышленным или возникшим в результате преступной невнимательности, или не является частично виной компании Varco.

Если покупатель или третья сторона вносит изменения или осуществляет ремонт продуктов, поставляемых компанией Varco, или если эти продукты эксплуатируются ненадлежащим образом, в частности если системы, введенные в эксплуатацию, используются неправильно или если после передачи риска продукты подвергаются воздействию, не оговоренному в соглашении, все претензии покупателя в отношении гарантии будут рассматриваться как недействительные. Гарантия не распространяется на сбои системы, которые квалифицированы как сбои, возникшие в результате использования определенных программ или особых электронных схем, предоставленных покупателем, например, интерфейсов. Нормальный износ, а также техническое обслуживание в нормальном объеме не покрываются гарантией, предоставляемой компанией Varco.

Пользователь должен соблюдать условия окружающей среды, а также положения о предоставлении услуг и технического обслуживания, изложенные в этом руководстве.

Специфическая политика конфиденциальности для Продукта ClickShare от Varco

Вы контролируете персональные данные, которые обрабатываются через Программное обеспечение. Поэтому вы несете единоличную ответственность за соблюдение всех применимых законов о защите данных, а также за осуществление и поддержание мер по защите конфиденциальности и средств безопасности (особенно для компонентов, которые вы предоставляете или контролируете). Varco отказывается от какой-либо ответственности относительно этого. Varco создал специальную политику конфиденциальности для программного приложения ClickShare для мобильных устройств, которая описывает порядок обработки персональных данных через это приложение (<http://www.varco.com/en/about-varco/legal/privacy-policy/clickshare-app>).

Используя Программное обеспечение, Varco может собирать техническую информацию о (i) функционировании и функциональности продуктов, которые подключены через Программное обеспечение, и/или (ii) предоставлены вами или сгенерированы вами при использовании Программного обеспечения (“Функциональная информация”). Varco может использовать такую Функциональную информацию в целях аналитики, для разработки и улучшения продуктов и услуг, предоставления продуктов и услуг вашей организации и/или предоставления третьим лицам доступа к такой Функциональной информации; в законных интересах Varco, касающихся оценки рынка, оценки и совершенствования своей продукции и проведения исследований и разработок. Все ноу-хау, изобретения и работы, созданные Varco при помощи Функциональной информации, будут принадлежать исключительно Varco.

A.2 Товарные знаки

A.2.1 Уведомление

HDMI™

HDMI, HDMI High Definition Multimedia Interface и отличительные признаки HDMI и логотипы HDMI являются товарными знаками или зарегистрированными товарными знаками компании HDMI Licensing Administrator, Inc.

USB Type-C™

USB Type-C и USB-C являются зарегистрированными товарными знаками USB Implementers Forum



Все остальные товарные знаки и зарегистрированные товарные знаки являются товарными знаками или зарегистрированными товарными знаками соответствующих владельцев. В данном руководстве знаки™ и ® не указаны.

A.3 Соответствие продукции

A.3.1 Соответствие продукции требованиям ЕС

EN55032-CISPR32, класс В ITE (оборудование информационных технологий)

Устройство относится к классу В. В бытовых условиях данное устройство может вызывать радиопомехи, при этом может быть необходимо, чтобы пользователь принял соответствующие меры.

Если данное оборудование вызывает помехи радио- или телевизионного сигнала, пользователь может принять какие-либо из перечисленных ниже мер по их устранению:

- Изменение ориентации принимающей антенны радио- или ТВ-сигнала.
- Изменение расположения оборудования относительно приемника.
- Подключение оборудования к другой розетке, чтобы оборудование и приемник были подключены к разным ответвлениям сети.
- Закрепление разъемов для кабелей на оборудовании с помощью установочных винтов.

A.3.2 Соответствие продукции требованиям США

Заявление Федерального агентства по связи США (FCC) о помехах

Внимание! Изменения или модификации, не одобренные стороной, ответственной за соблюдение соответствия, могут лишить пользователя права на эксплуатацию оборудования.

Оборудование проверено и признано соответствующим ограничениям в отношении цифровых устройств класса В согласно части 15 правил FCC. Эти ограничения направлены на обеспечение разумной защиты от вредных помех при установке в жилых помещениях. Данное оборудование производит, использует и может излучать радиочастотную энергию, и в случае нарушения инструкций по установке и эксплуатации может вызывать вредные помехи радиосвязи. Однако полное отсутствие помех независимо от условий установки не гарантируется.

Если данное оборудование вызывает вредные помехи в радиоприемниках или телевизорах, в чем можно убедиться выключив и включив оборудование, следует принять какие-либо из перечисленных ниже мер по их устранению:

- Поверните или передвиньте приемную антенну.
- Увеличьте расстояние между оборудованием и приемным устройством.
- Подключите оборудование к розетке в другой электрической цепи (не в той, в которой находится приемное устройство).
- Обратитесь за помощью к дилеру или опытному техническому специалисту по радиоустройствам и телевизорам.

Также вам может понадобиться следующая брошюра FCC: “Как обнаружить и устранить проблемы с приемом/передачей радио и телевизионного сигнала”. Данную брошюру можно заказать в типографии Правительства США, Вашингтон, Округ Колумбия, 20402.

Внесение в оборудование изменений и модификаций, не разрешенных производителем или уполномоченным им лицом, может привести к потере права на эксплуатацию данного оборудования в соответствии с правилами Федерального агентства по связи (FCC).

Согласно требованиям FCC на данном оборудовании должны использоваться экранированные кабели. Использование неэкранированных кабелей или устройств, не получивших допуск производителя, может вызвать помехи при приеме телевизионного и радиосигнала.

Это устройство соответствует требованиям, изложенным в правилах FCC, часть 15. На работу устройства могут влиять следующие два условия: (1) данное устройство не должно вызывать вредных помех, и (2) устройство принимает любые помехи, в том числе те, что могут привести к нежелательной работе.

Заявление FCC относительно радиочастотного облучения: устройство может работать в режиме 802.11a. Для устройств, работающих в режиме 802.11a в диапазоне 5,15–5,25 ГГц, действует ограничение на эксплуатацию в помещении, необходимое для того, чтобы снизить воздействие потенциально вредных помех для работы подвижных спутниковых служб в США. Точки доступа Wi-Fi, позволяющие устройству работать в режиме 802.11a (диапазон 5,15–5,25 ГГц), оптимизированы только для использования в помещении. Если ваша сеть Wi-Fi может работать в этом режиме, необходимо ограничить действие Wi-Fi до использования только в помещении для соблюдения федеральных постановлений относительно защиты подвижных спутниковых служб.

1. Передатчик не должен находиться или работать рядом с другой антенной или передатчиком.
2. Это оборудование не превышает лимиты радиочастотного облучения, установленные для неконтролируемой среды.

Это оборудование необходимо устанавливать и эксплуатировать таким образом, чтобы расстояние между излучателем и вашим телом было не меньше 20 сантиметров.

Base Unit содержит идентификатор Федеральной комиссии по связи США: PPQ-WCBN814A

Идентификатор Button согласно FCC (модель R9861600D01C): 2AAED-R9861600D01

Идентификатор Button Федеральной комиссии по связи США (модель CSBTN004): 2AAED-CSBTN004

Устройство ClickShare Button 2AAED-R9861600D01 прошло испытания и соответствует требованиям к допустимому уровню радиочастотного излучения, установленным Федеральной комиссией по связи США. Максимальное зарегистрированное значение SAR составляет 1.19 Вт/кг.

Устройство ClickShare Button 2AAED-CSBTN004 прошло испытания и соответствует требованиям к допустимому уровню радиочастотного излучения, установленным Федеральной комиссией по связи США. Максимальное зарегистрированное значение SAR составляет 0.47 Вт/кг.

Устройство ClickShare Button 2AAED-R9861600D01 или 2AAED-CSBTN004 необходимо устанавливать и эксплуатировать таким образом, чтобы расстояние между излучателем и вашим телом было не меньше 5 мм.

Сторона, ответственная за соблюдение требований FCC: Barco Inc., 3059 Premiere Parkway Suite 400, 30097 Duluth GA, США, телефон: +1 678 475 8000

Для выбора кода страны (устройства WLAN):

Примечание. Выбор кода страны доступен только на моделях, которые не предназначены для США. Согласно требованиям FCC все устройства Wi-Fi, продаваемые на территории США, должны использовать только американские каналы.

А.3.3 Соответствие продукции требованиям Канады

Канада, примечания Министерства промышленности Канады (IC)

Это устройство соответствует требованиям нелицензированной спецификации радиостандартов (RSS) Министерства промышленности Канады. Эксплуатация возможна при соблюдении двух условий: (1) данное устройство не должно вызывать помех, и (2) устройство принимает любые помехи, в том числе те, что могут привести к нежелательной работе.

Информация о воздействии радиочастотной энергии

Мощность излучения беспроводного устройства Baseco не превышает границы показателей радиочастотной энергии, установленные Министерством промышленности Канады (IC). При использовании беспроводного устройства Baseco необходимо минимизировать возможность контакта человека с ним во время обычной эксплуатации.

Осторожно: воздействие радиочастотного излучения.

1. Для соблюдения требований по радиочастотному излучению, действующих в Канаде, настоящее устройство и его антенна не должны находиться или работать рядом с другой антенной или передатчиком.
2. Для соблюдения требований RSS 102 по радиочастотному излучению необходимо, чтобы антенна настоящего устройства находилась на расстоянии не менее 20 см от людей.

Base Unit содержит идентификатор Федеральной комиссии по связи США: 4491A-WCBN814A

Button IC (модель R9861600D01C): 21559-R9861600D01

Button IC (модель CSBTN004): 21559-CSBTN004

Устройство ClickShare Button 21559-R9861600D01 прошло испытания и соответствует требованиям к допустимому уровню радиочастотного излучения IC. Максимальное зарегистрированное значение SAR составляет 1.19 Вт/кг.

Устройство ClickShare Button 21559-CSBTN004 прошло испытания и соответствует требованиям к допустимому уровню радиочастотного излучения IC. Максимальное зарегистрированное значение SAR составляет 0.47 Вт/кг.

Устройство ClickShare Button 21559-R9861600D01 или 21559-CSBTN004 необходимо устанавливать и эксплуатировать таким образом, чтобы расстояние между излучателем и вашим телом было не меньше 5 мм.

Заявление Министерства промышленности Канады касательно антенны

Согласно нормам Министерства промышленности Канады, допускается использование радиопередающего устройства только с антенной, имеющей коэффициент усиления не выше утвержденного Министерством промышленности Канады. Для уменьшения воздействия потенциальных радиопомех на других пользователей эквивалентная изотропно-излучаемая мощность антенны (ЭИИМ) не должна превышать уровень, достаточный для успешной коммуникации.

Данное радиопередающее устройство 4491A-WCBN814A одобрено Министерством промышленности Канады для использования только с перечисленными ниже типами антенн при соблюдении максимально допустимого коэффициента усиления и требуемого входного сопротивления для каждого указанного типа антенны. Типы антенн, не включенные в этот список и имеющие коэффициент усиления выше указанного, строго запрещены для использования с этим устройством.

Предупреждение об использовании только в помещении

Эксплуатация в диапазоне 5150–5250 МГц допускается только в помещениях для снижения риска создания вредных помех системам подвижных спутниковых служб.

Сведения о сертификации (SAR)

Это устройство соответствует требованиям Министерства промышленности Канады относительно воздействия радиоволн.

Предельное значение коэффициента SAR для Канады составляет 1,6 Вт/кг (в среднем на один грамм тела). Самое высокое значение SAR, зарегистрированное Министерством промышленности Канады для устройств такого типа, находится в этих пределах.

Максимальное значение SAR, поступающее в микросхему для этого типа устройств при использовании в портативных условиях воздействия, составляет 1.14 Вт/кг.

Canada, avis d'Industry Canada (IC)

Le présent appareil est conforme aux CNR d'Industrie Canada applicables aux appareils radio exempts de licence. L'exploitation est autorisée aux deux conditions suivantes: (1) l'appareil ne doit pas produire de

brouillage, et (2) l'utilisateur de l'appareil doit accepter tout brouillage radioélectrique subi, même si le brouillage est susceptible d'en compromettre le fonctionnement.

Informations concernant l'exposition aux fréquences radio (RF)

La puissance de sortie émise par l'appareil de sans fil Barco est inférieure à la limite d'exposition aux fréquences radio d'Industry Canada (IC). Utilisez l'appareil de sans fil Barco de façon à minimiser les contacts humains lors du fonctionnement normal.

Avertissement: L'exposition aux rayonnements fréquences radio

1. Pour se conformer aux exigences de conformité RF canadienne l'exposition, cet appareil et son antenne ne doivent pas être co-localisés ou fonctionnant en conjonction avec une autre antenne ou transmetteur.
2. Pour se conformer aux exigences de conformité CNR 102 RF exposition, une distance de séparation d'au moins 20 cm doit être maintenue entre l'antenne de cet appareil et toutes les personnes.

Base Unit содержит идентификатор Федеральной комиссии по связи США: 4491A-WCBN814A

IC Button (modèle R9861600D01C): 21559-R9861600D01

IC Button (modèle CSBTN004): 21559-CSBTN004

ClickShare Button 21559-R9861600D01 a été testé et répond aux directives d'exposition RF de la IC. La valeur SAR maximale rapportée est de 1.19 W/kg.

ClickShare Button 21559-CSBTN004 a été testé et répond aux directives d'exposition RF de la IC. La valeur SAR maximale rapportée est de 0.47 W/kg.

ClickShare Button 21559-R9861600D01 ou 21559-CSBTN004 devrait être installé et utilisé avec une distance minimale de 5 mm entre le radiateur et votre corps.

Déclaration d'antenne d'Industrie Canada (IC)

Conformément à la réglementation d'Industrie Canada, le présent émetteur radio peut fonctionner avec une antenne d'un type et d'un gain maximal (ou inférieur) approuvé pour l'émetteur par Industrie Canada. Dans le but de réduire les risques de brouillage radioélectrique à l'intention des autres utilisateurs, il faut choisir le type d'antenne et son gain de sorte que la puissance isotrope rayonnée équivalente (p.i.r.e.) ne dépasse pas l'intensité nécessaire à l'établissement d'une communication satisfaisante.

Le présent émetteur radio 4491A-WCBN814A a été approuvé par Industrie Canada pour fonctionner avec les types d'antenne énumérés ci-dessous et ayant un gain admissible maximal et l'impédance requise pour chaque type d'antenne. Les types d'antenne non inclus dans cette liste, ou dont le gain est supérieur au gain maximal indiqué, sont strictement interdits pour l'exploitation de l'émetteur.

Utilisation à l'intérieur seulement

La bande 5150 - 5250 MHz est réservés uniquement pour une utilisation à l'intérieur afin de réduire les risques de brouillage préjudiciable aux systèmes de satellites mobiles utilisant les mêmes canaux.

Informations de certification (DAS)

Cet appareil est également conçu pour satisfaire aux exigences concernant l'exposition aux ondes radioélectriques établies par Industrie Canada.

Le seuil du DAS adopté par le Canada est de 1.6 W/kg pour 1g de tissu. La plus grande valeur de DAS signalée à IC pour ce type d'appareil ne dépasse pas ce seuil.

La valeur maximale de DAS signalée à IC pour ce type d'appareil lors du test dans des conditions d'exposition portative est de 1.14 W/kg.

A.3.4 Соответствие продукции требованиям России

Подтверждение соответствия Минкомсвязи России

Декларация соответствия №Д-ИВРД-6147 от 09.07.2019 года, действительна до 09.07.2025 года, зарегистрирована в Федеральном агентстве связи 17.07.2019 года

Декларация соответствия №Д-ИВРД-6148 от 09.07.2019 года, действительна до 09.07.2025 года, зарегистрирована в Федеральном агентстве связи 17.07.2019 года

А.4 Лицензионное соглашение с конечным пользователем (EULA)

ЛИЦЕНЗИОННОЕ СОГЛАШЕНИЕ С КОНЕЧНЫМ ПОЛЬЗОВАТЕЛЕМ VARCO⁵

Принимая эти условия (посредством проставления галочки в соответствующей клетке или другого механизма, призванного подтвердить согласие с условиями электронной копии настоящего Лицензионного соглашения), либо путем установки, загрузки, подключения, копирования или использования каким-либо образом Программного обеспечения в целом или любой его части (как определено ниже), (i) вы принимаете это Лицензионное соглашение от имени юридического лица, в интересах которого вы уполномочены действовать (например, ваш работодатель), и вы соглашаетесь действовать в соответствии с настоящим Лицензионным соглашением (или же, если нет такого юридического лица, от имени которого вы уполномочены действовать, вы принимаете это Лицензионное соглашение от собственного имени как физическое лицо и признаете, что вы связаны законными обязательствами согласно условиям этого Соглашения), и (ii) вы заявляете и гарантируете, что вы должным образом уполномочены конечным пользователем в случае, если вы действуете от имени такого лица.

Эти условия применяются при использовании вами Программного обеспечения с момента и в течение периода первоначального срока действия лицензии. При обновлении или приобретении дополнительной лицензии будет применяться действующая на тот момент версия этого Лицензионного соглашения, и она останется неизменной в течение срока действия такой лицензии и/или в части ее измененных элементов. Другие договорные документы (Специфическое лицензионное соглашение с конечным пользователем продукта, Соглашение об обслуживании и поддержке, в случае если они предоставляются одновременно с этим документом) применяются в дополнение к данным условиям и составляют полное Лицензионное соглашение. Вы признаете, что электронная копия настоящего Соглашения имеет такую же юридическую силу, что и печатная копия, подписанная сторонами.

Если вы не согласны принять это Лицензионное соглашение на данных условиях или у вас нет права и полномочий действовать от имени и принимать обязательные для такого юридического лица условия (или действовать самостоятельно как физическое лицо в случае отсутствия такого юридического лица), НЕ НАЖИМАЙТЕ КНОПКУ “Я ПРИНИМАЮ” или ЛЮБУЮ ДРУГОЮ КНОПКУ ИЛИ ДРУГОЙ МЕХАНИЗМ, ПРЕДНАЗНАЧЕННЫЙ ДЛЯ ВЫРАЖЕНИЯ СОГЛАСИЯ С УСЛОВИЯМИ СОГЛАШЕНИЯ, А ТАКЖЕ НЕ УСТАНОВЛИВАЙТЕ, НЕ ЗАГРУЖАЙТЕ, НЕ ПОДКЛЮЧАЙТЕ, ИЛИ КАКИМ-ЛИБО ОБРАЗОМ НЕ КОПИРУЙТЕ И НЕ ИСПОЛЬЗУЙТЕ ПРОГРАММНОЕ ОБЕСПЕЧЕНИЕ, ПОЛНОСТЬЮ ИЛИ ЧАСТИЧНО.

1. Определения

“Аффилированная компания” означает любую корпорацию или другое юридическое лицо, прямо или косвенно контролирующее, контролируемое или находящееся под общим контролем такой корпорации или юридического лица.

Для целей вышеизложенного, “право контроля” означает (i) право собственности или контроля, прямое или косвенное, над собственным капиталом или акциями или правами голоса в корпорации или другом юридическом лице, о котором идет речь, в размере пятидесяти процентов (50%) или более, или (ii) контроль над составом совета директоров корпорации или другого юридического лица, о котором идет речь.

“Varco” означает Varco NV (номер компании 0473.191.041), адрес компании: Бенелюкспарк 21, 8500 Кортрейк, Бельгия (Beneluxpark 21, 8500 Kortrijk, Belgium), или ее назначенная аффилированная компания, лицензирующая для вас проприетарное программное обеспечение, которое является предметом настоящего Соглашения.

“Документация” означает все технические и справочные руководства, руководства по установке, руководства пользователя, опубликованные технические характеристики и другую письменную документацию, традиционно предоставляемую Varco ее лицензиатам в отношении Программного обеспечения, а также любые модификации и обновления к ней;

“DRM” означает платформу управления правами на электронные продукты Varco, используемую для обеспечения доступа и создания условий доступа к Программному обеспечению.

“Лицензионное соглашение” означает это Лицензионное соглашение с конечным пользователем Varco (EULA), включающее условия Специфического лицензионного соглашения с конечным пользователем продукта и любые его модификации, как указано в настоящем документе.

“Специфическое лицензионное соглашение с конечным пользователем продукта” означает дополнительные условия, применяемые к программному обеспечению.

“Программное обеспечение” означает запатентованное программное обеспечение Varco, лицензия на которое предоставляется настоящим Соглашением, выпускаемое только в виде объектного кода.

“Срок действия” означает период, указанный в статье 9.1 настоящего документа.

“вы” означает лицо, от имени которого эти условия приняты, и любого из его представителей, который имеет доступ к Программному обеспечению.

2. Предоставление лицензии

2.1 ‘*Объем лицензии*’. При условии соблюдения всех условий лицензии и оплаты соответствующих сборов Varco предоставляет вам ограниченную, неисключительную, не подлежащую переуступке и передаче пользовательскую лицензию (без права предоставления sublicензий). За исключением Лицензионного соглашения с конечным пользователем для конкретного продукта или любых более широких условий лицензии, подтвержденных с помощью инструмента DRM: (i) лицензия в соответствии с настоящей Лицензией на программное обеспечение относится к одной (1) копии Программного обеспечения для использования на одном устройстве; (ii) запрещается устанавливать ПО на устройстве, которое может быть одновременно доступно нескольким пользователям, а для каждого активного пользователя, подключенного к устройству, на котором используется Программное обеспечение, требуется отдельная лицензия.

2.2 ‘*Тип лицензии*’. Применимый тип лицензии и ваши права относительно установки и использования, с указанием временных рамок, более подробно описаны в Специфическом лицензионном соглашении с конечным пользователем продукта (при отсутствии которого сфера лицензии должна быть указана в статье 2.1 настоящего документа).

2.3 ‘*Ограничения лицензии*’.

Назначение. Вы соглашаетесь использовать Программное обеспечение исключительно в соответствии с настоящим Лицензионным соглашением (и любым Специфическим лицензионным соглашением с конечным пользователем продукта, являющимся его частью), согласно его предполагаемому назначению и Документации.

Невозможность передачи (Лицензионного соглашения). Вы даете согласие не передавать, не переуступать и не sublicензировать свои лицензионные права любому другому физическому или юридическому лицу без получения предварительного письменного согласия Varco (такое согласие должно быть дано, но может сопровождаться оплатой).

Невозможность передачи (Программного обеспечения). Если вы деактивируете или удалите Программное обеспечение с компьютерного устройства, на котором оно изначально было установлено, это прекратит действие настоящего Лицензионного соглашения, если иное не указано и определенным способом не одобрено Varco. Вы соглашаетесь не использовать Программное обеспечение совместно с другим оборудованием или программным обеспечением, которое позволяет объединять подключения от нескольких источников, перенаправлять информацию, уменьшать количество устройств или пользователей, которые напрямую обращаются к Программному обеспечению или используют его, или уменьшать количество устройств или пользователей, которыми непосредственно управляет Программное обеспечение (иногда называемое “мультиплексирование” или “объединение”), или иным образом пытаться уменьшить количество необходимых лицензий любого типа.

Авторизованные пользователи. Использование Программного обеспечения ограничено использованием сотрудниками вашей организации или любыми представителями третьих лиц, действующими под вашей ответственностью и контролем, при условии, что такие лица приняли условия настоящего Лицензионного соглашения. Вы соглашаетесь не использовать и не разрешать использование Программного обеспечения для оказания услуг третьим лицам, будь то в сервисном бюро или при работе в режиме разделения времени или иным образом, без предварительного письменного разрешения Varco. Вы не должны сдавать в лизинг, в аренду или иным образом передавать или давать в залог, или предоставлять другие права на Программное обеспечение.

Невозможность модификации. Вы не должны исправлять ошибки или иным образом модифицировать или адаптировать Программное обеспечение или создавать производные работы на основе Программного обеспечения или разрешать делать это третьим лицам.

Невозможность обратной разработки. Вы даете согласие не переделывать и не декомпилировать, не дешифровать, не дизассемблировать или иным образом не преобразовывать Программное обеспечение до удобочитаемой формы, за исключением случаев, когда это прямо разрешено в соответствии с применимым законодательством, несмотря на это ограничение, или за исключением случаев, когда Varco юридически обязаны разрешать такую конкретную деятельность в соответствии с любой применимой лицензией с открытым исходным кодом.

Код, необходимый для обеспечения оперативной совместимости. В той степени, в которой это требуется по закону, и по вашему письменному запросу Varco предоставит вам информацию об интерфейсе, необходимую для обеспечения совместимости между Программным обеспечением и другими независимо созданными и используемыми вами программами, при внесении соответствующей платы за услуги Varco (если таковая имеется). Вы должны строго соблюдать обязательства относительно конфиденциальности в отношении такой информации и использовать такую информацию в соответствии с условиями, которые позволяет применять Varco.

Невозможность разделения. Программное обеспечение может включать в себя различные приложения и компоненты, может поддерживать несколько платформ и языков и может предоставляться на нескольких носителях или в нескольких экземплярах. Тем не менее, Программное обеспечение разработано и предоставлено вам как единый продукт, который будет использоваться в качестве единого продукта на устройствах, как это разрешено в данном документе. Вы даете согласие не разделять составные части Программного обеспечения для использования на разных компьютерных устройствах.

Территория. Вы даете согласие использовать Программное обеспечение исключительно на территории или в регионе, где вы получили Программное обеспечение от Varco или его авторизованного торгового посредника, или же на другой территории, если это указано в Документации. Любой экспорт, если он разрешен, должен проводиться в соответствии с любыми применимыми (экспортными) законами и правилами.

2.4 'Ваша инфраструктура'. Вы по-прежнему несете ответственность за закупку и обслуживание оборудования, операционной системы, сети и другой инфраструктуры (далее "Инфраструктура"), необходимых для работы Программного обеспечения, а также для обеспечения функционирования такой инфраструктуры и защиты от вирусов. Вы признаете, что Программное обеспечение является сложным компьютерным приложением и что его работа может меняться в зависимости от аппаратной платформы, взаимодействия и конфигурации программного обеспечения. Вы признаете, что Программное обеспечение не разработано и не произведено специально для удовлетворения Ваших особых требований и ожиданий, и Ваш выбор Программного обеспечения полностью отражает Ваше собственное решение.

3. Право собственности. Права на интеллектуальную собственность.

3.1 'Право собственности'. Любое Программное обеспечение не продается, а предоставляется по лицензии только для неэксклюзивного использования в соответствии с условиями этого Лицензионного соглашения, и Varco и ее поставщики оставляют за собой все права, не предоставленные пользователю в явном виде. Вы можете приобрести носители, на которых предоставляется Программное обеспечение, однако само Программное обеспечение принадлежит Varco или сторонним поставщикам и защищено законом об авторских правах. Лицензия не дает оснований для получения имущественного права или права собственности, а ее предоставление не является продажей каких-либо прав на Программное обеспечение или сопутствующую Документацию.

3.2 'Сторонние материалы'. Программное обеспечение может содержать или требовать использования определенной сторонней технологии (будь то запатентованное программное обеспечение или программное обеспечение с открытым исходным кодом), указанной Varco в Документации, в файле сведений, над кнопкой "принять условия", если речь идет о третьих лицах, на сайте www.barco.com или в другом месте (далее "Идентифицированные компоненты"). Идентифицированные компоненты могут регулироваться дополнительными и/или иными условиям, и вы соглашаетесь с тем, что идентифицированные компоненты лицензируются в соответствии с условиями, отказами от прав и гарантиями, содержащимися в соответствующих лицензиях, которые в предстоящем случае будут отменять положения настоящего Лицензионного соглашения.

3.3 'Доступ к исходному коду'. В той степени, в которой это требуется в соответствии с условиями лицензии сторонних лиц (с открытым исходным кодом), и в течение 36 месяцев после принятия вами настоящего Лицензионного соглашения Varco предоставляет доступ к исходному коду, контролируемому третьей стороной (открытый исходный код), по электронной почте или в виде ссылки для скачивания. Если этого требуют соответствующие условия лицензии, вы можете потребовать от Varco (адресат - юридический отдел компании, адрес указан выше) получить такой код на материальном носителе после оплаты стоимости носителя, доставки и обработки.

3.4 'Авторские права'. Программное обеспечение защищено национальными и международными законами и положениями договоров. Авторское право на компоненты Программного обеспечения принадлежит соответствующему исходному владельцу, другим разработчикам и/или соответствующим правополучателям, как может быть указано в Документации по Программному обеспечению, исходном коде, файле сведений и др. Запрещается удалять, скрывать или другим способом изменять соответствующие авторские права.

3.5 Товарные знаки. Торговые наименования и названия продуктов, упоминаемые применительно к Программному обеспечению, могут быть товарными знаками, зарегистрированными товарными знаками или объектами авторских прав соответствующих владельцев (третьих лиц). Все такие торговые наименования и названия продуктов, упоминаемые применительно к Программному обеспечению, используются в качестве комментариев или примеров и не должны рассматриваться как реклама продукции их производителей.

3.6 'Коммерческая тайна'. Вы даете согласие не раскрывать, не предоставлять или иным образом не разглашать коммерческую тайну, содержащуюся в Программном обеспечении и Документации, в любой форме и любым третьим лицам без предварительного письменного согласия Varco. Вы должны применять разумные меры безопасности для защиты таких коммерческих тайн.

4. Поддержка

4.1 'Принципы'. Компания Varco не обязана предоставлять поддержку в отношении Программного обеспечения, за исключением случаев, когда это обусловлено Специфическим лицензионным соглашением с конечным пользователем продукта и/или если вы заключили отдельное соглашение о техническом обслуживании. В случае любого несанкционированного использования Программного обеспечения предоставление такой поддержки может стать невозможным для Varco.

4.2 'Политика поддержки'. Varco может предоставить вам версии технического обслуживания для устранения ошибок или проблем безопасности в Программном обеспечении, и вы соглашаетесь установить их. Другие обновления могут быть получены в соответствии с условиями отдельного соглашения о техническом обслуживании программного обеспечения, которое вам предлагается. Вы можете иметь право понизить версию вашего лицензионного Программного приложения до (только) более ранней версии того же Программного приложения, как это было согласовано Varco в предстоящем случае.

Дополнительные функции могут быть лицензированы на дополнительных или иных условиях и в соответствии с ними.

5. Гарантия

ЗА ИСКЛЮЧЕНИЕМ ОГРАНИЧЕННОЙ ГАРАНТИИ, КОТОРАЯ МОЖЕТ ПРИМЕНЯТЬСЯ СОГЛАСНО СПЕЦИФИЧЕСКОМУ ЛИЦЕНЗИОННОМУ СОГЛАШЕНИЮ С КОНЕЧНЫМ ПОЛЬЗОВАТЕЛЕМ ПРОДУКТА, ВЫ ПОНИМАЕТЕ, ЧТО ПРОГРАММНОЕ ОБЕСПЕЧЕНИЕ ПРЕДОСТАВЛЯЕТСЯ ВАМ "КАК ЕСТЬ". КОМПАНИЯ VARCO НЕ ПРЕДОСТАВЛЯЕТ И НЕ НАМЕРЕВАЕТСЯ ПРЕДОСТАВЛЯТЬ КАКИЕ-ЛИБО ГАРАНТИИ ИЛИ ЗАВЕРЕНИЯ, КАК ЯВНЫЕ, ТАК И ПОДРАЗУМЕВАЕМЫЕ, И ПРЯМО ЗАЯВЛЯЕТ ОБ ОТКАЗЕ В ПРЕДОСТАВЛЕНИИ ЛЮБЫХ ПОДРАЗУМЕВАЕМЫХ ГАРАНТИЙ ТОВАРНОЙ ПРИГОДНОСТИ И ПРИГОДНОСТИ ДЛЯ КАКОЙ-ЛИБО ЦЕЛИ, НЕНАРУШЕНИЯ ПРАВ ИНТЕЛЛЕКТУАЛЬНОЙ СОБСТВЕННОСТИ, А ТАКЖЕ НЕ ГАРАНТИРУЕТ, ЧТО ПРОГРАММНОЕ ОБЕСПЕЧЕНИЕ НЕ СОДЕРЖИТ ОШИБОК ИЛИ ЧТО ВЫ БУДЕТЕ БЕСПЕРЕБОЙНО ИСПОЛЬЗОВАТЬ ПРОГРАММНОЕ ОБЕСПЕЧЕНИЕ, ИЛИ ЧТО КОМПАНИЯ VARCO БУДЕТ ИСПРАВЛЯТЬ ТАКИЕ ОШИБКИ. ЗА ИСКЛЮЧЕНИЕМ ЛЮБЫХ СОГЛАСОВАННЫХ ОБЯЗАТЕЛЬСТВ, КАСАЮЩИХСЯ ОБЕСПЕЧЕНИЯ И ПОДДЕРЖКИ, ВЫ НЕСЕТЕ ИСКЛЮЧИТЕЛЬНУЮ ОТВЕТСТВЕННОСТЬ ЗА ВСЕ РАСХОДЫ И ЗАТРАТЫ, СВЯЗАННЫЕ С ИСПРАВЛЕНИЕМ НЕДОСТАТКОВ, РЕМОНТОМ ИЛИ ВОЗМЕЩЕНИЕМ УЩЕРБА, ПОНЕСЕННЫЕ ПО ПРИЧИНЕ ТАКИХ ОШИБОК. В ТАКОМ СЛУЧАЕ ОТКАЗ ОТ ГАРАНТИЙНЫХ ОБЯЗАТЕЛЬСТВ, УКАЗАННЫЙ В ПРИМЕНИМЫХ ЛИЦЕНЗИЯХ НА ПРОГРАММНОЕ ОБЕСПЕЧЕНИЕ С ОТКРЫТЫМ ИСХОДНЫМ КОДОМ, ДОЛЖЕН ПРИВЕСТИ К ПЕРЕСМОТРУ ПОЛОЖЕНИЙ ДАННОГО ЛИЦЕНЗИОННОГО СОГЛАШЕНИЯ.

6. Соблюдение и обеспечение исполнения обязательств

6.1 'Отчеты и аудит'. В дополнение к обязательствам по соблюдению принятых норм вы соглашаетесь сообщать об использовании Программного обеспечения и относящихся к нему биллинговых показателей через DRM или иным способом по согласованию. Вы предоставляете Varco и назначенным ею аудиторам за счет Varco право проверять развертывание вашего Программного обеспечения и ваши книги, записи и учетные записи в обычное рабочее время, чтобы подтвердить ваше соответствие Лицензионному соглашению. В случае, если такая проверка выявит несоблюдение вами обязательств по оплате по настоящему Соглашению, вы должны будете немедленно оплатить Varco соответствующие лицензионные платежи, а также затраты на проведение аудита в разумных пределах.

6.2 'Правоприменение'. Компания Varco должна уведомить пользователя через DRM (либо в письменной форме) о существенном несоответствии положениям Лицензионного соглашения с конечным пользователем для конкретного продукта. Несоблюдение может привести к немедленному или окончательному отказу в обслуживании (т. е. прекращению действия прав, предоставленных в соответствии с Лицензионным соглашением), частично или полностью, в зависимости от степени

серьезности несоблюдения [в соответствии с Лицензионным соглашением с конечным пользователем для конкретного продукта].

6.3 *'Возмещение ущерба'*. НАСТОЯЩИМ ВЫ СОГЛАШАЕТЕСЬ САМОСТОЯТЕЛЬНО НЕСТИ ОТВЕТСТВЕННОСТЬ, ЗАЩИЩАТЬ И ОГРАЖДАТЬ VARCO И ЕЕ АФФИЛИРОВАННЫЕ КОМПАНИИ ОТ ВСЕХ БЕЗ ИСКЛЮЧЕНИЯ ИСКОВ, СУДЕБНЫХ ПРЕСЛЕДОВАНИЙ, ОБЯЗАТЕЛЬСТВ, УБЫТКОВ, УЩЕРБОВ, ОПЛАТЫ УСЛУГ И РАСХОДОВ (ВКЛЮЧАЯ ПЛАТУ ЗА УСЛУГИ АДВОКАТА) И ДРУГИХ ЗАТРАТ, ВЫТЕКАЮЩИХ ИЛИ ВОЗНИКАЮЩИХ У КОМПАНИИ VARCO В СВЯЗИ С ЛЮБЫМ НАРУШЕНИЕМ ВАМИ ПОЛОЖЕНИЙ ДАННОЙ ЛИЦЕНЗИИ НА ПРОГРАММНОЕ ОБЕСПЕЧЕНИЕ.

7. Ограничение ответственности

В МАКСИМАЛЬНОЙ СТЕПЕНИ, ДОПУСТИМОЙ ЗАКОНОДАТЕЛЬСТВОМ, VARCO НЕ НЕСЕТ ОТВЕТСТВЕННОСТИ ЗА УЩЕРБ, ПОТЕРИ И ПРЕТЕНЗИИ, ОТ КОТОРЫХ ВЫ ИЛИ ТРЕТЬИ ЛИЦА МОЖЕТЕ ПОСТРАДАТЬ В РЕЗУЛЬТАТЕ ИСПОЛЬЗОВАНИЯ ВАМИ ПРОГРАММНОГО ОБЕСПЕЧЕНИЯ. В ЮРИСДИКЦИЯХ, ГДЕ ОТВЕТСТВЕННОСТЬ VARCO НЕ МОЖЕТ БЫТЬ ИСКЛЮЧЕНА, ОТВЕТСТВЕННОСТЬ VARCO ЗА ПРЯМОЙ УЩЕРБ ОГРАНИЧЕНА ОБЩЕЙ СУММОЙ В 250 ЕВРО (ИЛИ В МАКСИМАЛЬНОЙ СТЕПЕНИ, РАЗРЕШЕННОЙ ЗАКОНОМ, ЕСЛИ НЕВОЗМОЖНО НА ЗАКОННЫХ ОСНОВАНИЯХ ОГРАНИЧИТЬ ОТВЕТСТВЕННОСТЬ ЭТОЙ СУММОЙ).

В МАКСИМАЛЬНОЙ СТЕПЕНИ, РАЗРЕШЕННОЙ ЗАКОНОДАТЕЛЬСТВОМ, НИ ПРИ КАКИХ ОБСТОЯТЕЛЬСТВАХ КОМПАНИЯ VARCO НЕ НЕСЕТ ОТВЕТСТВЕННОСТЬ ЗА КОСВЕННЫЕ, СПЕЦИАЛЬНЫЕ, ШТРАФНЫЕ, СЛУЧАЙНЫЕ ИЛИ СОПУТСТВУЮЩИЕ УБЫТКИ ИЛИ УЩЕРБ ЛЮБОГО РОДА, КОТОРЫЕ МОГУТ ВОЗНИКНУТЬ В РЕЗУЛЬТАТЕ ИЛИ В СВЯЗИ С ПРОГРАММНЫМ ОБЕСПЕЧЕНИЕМ, ДАННОЙ ЛИЦЕНЗИЕЙ НА ПРОГРАММНОЕ ОБЕСПЕЧЕНИЕ, ИСПОЛНЕНИЕМ ИЛИ ПОДРАЗУМЕВАЕМЫМ ИСПОЛНЕНИЕМ, НЕИСПОЛНЕНИЕМ ОБЯЗАТЕЛЬСТВ VARCO ПО ДАННОЙ ЛИЦЕНЗИИ НА ПРОГРАММНОЕ ОБЕСПЕЧЕНИЕ, И ЗА ЛЮБЫЕ ЭКОНОМИЧЕСКИЕ ПОТЕРИ, УПУЩЕННЫЕ КОММЕРЧЕСКИЕ ВОЗМОЖНОСТИ, НЕЗАКЛЮЧЕНИЕ КОНТРАКТОВ, ПОТЕРЮ ДАННЫХ, НЕМАТЕРИАЛЬНЫЕ ПОТЕРИ, ПОТЕРИ ПРИБЫЛИ, ТОВАРООБОРОТА, ДОХОДА, РЕПУТАЦИОННЫЕ ПОТЕРИ И ЛЮБЫЕ ПОТЕРИ, ВЫЗВАННЫЕ ОСТАНОВКОЙ В РАБОТЕ, СБОЕМ РАБОТЫ КОМПЬЮТЕРА ИЛИ НЕПРАВИЛЬНОЙ РАБОТОЙ ПРОГРАММНОГО ОБЕСПЕЧЕНИЯ, А ТАКЖЕ ВСЕ БЕЗ ИСКЛЮЧЕНИЯ ДРУГИЕ КОММЕРЧЕСКИЕ ПОТЕРИ И УБЫТКИ, КОТОРЫЕ МОГУТ ВОЗНИКАТЬ В СВЯЗИ С ИСПОЛЬЗОВАНИЕМ ПРОГРАММНОГО ОБЕСПЕЧЕНИЯ, ДАЖЕ ЕСЛИ VARCO БЫЛА ОСВЕДОМЛЕНА О ВОЗМОЖНОСТИ ИХ ВОЗНИКНОВЕНИЯ.

8. Конфиденциальность

8.1 *'Конфиденциальная информация'*. Вы будете получать конфиденциальную информацию, являющуюся собственностью Varco, во время переговоров и в течение срока действия настоящего Лицензионного соглашения. "Конфиденциальная информация" может содержать (i) внутреннюю логику, исходный код и концепции Программного обеспечения или другие коммерческие тайны (доступ к которым строго ограничен, как это прямо указано в данном документе), (ii) любую информацию, обозначенную Varco в качестве конфиденциальной или которая имеет необходимую степень конфиденциальности и (iii) любой лицензионный ключ, предоставленный Varco для вас по условиям настоящего Соглашения.

8.2 *'Неразглашение'*. Вы даете согласие не разглашать Конфиденциальную информацию никому без предварительного письменного разрешения Varco при условии, что эта статья 8 не распространяется на информацию, которая была по праву передана в ваше распоряжение до начала переговоров, приведших к заключению настоящего Лицензионного соглашения, или которая уже общедоступна или станет таковой в будущем (кроме как в результате нарушения настоящей статьи 8), в той степени, в которой требуется ее раскрытие согласно закону, или которая является очевидной или не представляющей интереса. Вы даете согласие не использовать Конфиденциальную информацию никоим образом, кроме как в официально утвержденных целях, обусловленных настоящим Соглашением. В течение срока действия данного Лицензионного соглашения указанные выше обязательства в отношении конфиденциальности сохраняются.

9. Срок действия и порядок расторжения

9.1 *'Срок действия'*. Срок действия настоящего Лицензионного соглашения начнется со дня приемки вами (указанного выше) Программного обеспечения (при этом вы подтверждаете, что использование Программного обеспечения подразумевает его приемку), и будет продолжаться до тех пор, пока вы не отключите Программное обеспечение, не прекратите использование устройства, на котором Программное обеспечение было впервые установлено для его предполагаемого использования, или до дня истечения ограниченного периода использования, указанного в Специфическом лицензионном соглашении с конечным пользователем продукта, в зависимости от того, что наступит раньше.

9.2 *‘Порядок расторжения’*. Вы можете расторгнуть данное Лицензионное соглашение в любое время, удалив все имеющиеся копии Программного обеспечения и вернув все связанные материалы и Документацию Варсо или назначенному торговому посреднику Варсо, который продал или предоставил Вам эти материалы или документацию. Варсо может прекратить действие настоящего Лицензионного соглашения незамедлительно или последовательно в соответствии со статьей 6 настоящего Соглашения, информируя вас в любое время в случае нарушения каким-либо пользователем условий Лицензионного соглашения.

9.3 *‘Последствия расторжения’*. Все права, связанные с использованием Программного обеспечения и приобретением модификаций и обновлений, прекращаются после прекращения или истечения срока действия договора. Отмена лицензии приведет к прекращению регулярных сборов в будущем, но не приведет к возврату текущих или выполненных платежей.

10. Прочие значимые условия

10.1 *‘Защита данных’*. Варсо может без ограничений сохранять, обрабатывать, использовать и повторно использовать любые данные, полученные в связи с продажей или предоставлением Услуг. Варсо принимает соответствующие технические и организационные меры для защиты полученных персональных данных от потери и незаконной обработки.

10.2 *‘Функциональная информация’*. Используя Программное обеспечение, Варсо может собирать техническую, совокупную и/или статистическую информацию о (i) функционировании и функциональности продуктов, которые подключены через Программное обеспечение, и/или (ii) предоставлены Вами или сгенерированы Вами при использовании Программного обеспечения (“Функциональная информация”). Компания Варсо и ее поставщики услуг могут обрабатывать и использовать такую Функциональную информацию в целях аналитики, для разработки и улучшения продуктов и услуг, предоставления продуктов и услуг Вашей организации в законных интересах Варсо, касающихся оценки рынка, оценки и совершенствования своей продукции и проведения исследований и разработок. Этот Раздел остается в силе в течение срока действия настоящего Соглашения.

10.3 **Возврат данных**. По Вашему запросу, сделанному в течение 60 дней после расторжения или истечения срока действия настоящего Соглашения, Варсо предоставит Вам Пользовательские данные для экспорта или загрузки, как указано в Документации. По истечении такого 60-дневного периода компания Варсо не будет обязана сохранять или предоставлять какие-либо Пользовательские данные, и, как указано в Документации, впоследствии удалит или уничтожит все копии Пользовательских данных в системах Варсо или иным образом находящиеся во владении или под контролем Варсо, если это не запрещено законом.

11. Заключительные положения

11.1 *‘Исчерпывающий характер Соглашения’*. Это Лицензионное соглашение является единственной договоренностью и соглашением между Вами и компанией Варсо об использовании Программного обеспечения. Настоящее Лицензионное соглашение заменяет собой все другие информационные материалы, договоренности или соглашения, которые имели место до этого Лицензионного соглашения (за исключением любого действующего соглашения о конфиденциальности).

11.2 *‘Уведомления’*. Уведомления могут быть на законных основаниях отправлены на последний известный адрес сторон.

11.3 *‘Делимость’*. Это Лицензионное соглашение не может быть переработано, улучшено или изменено. Если какое-либо положение этого Лицензионного соглашения расценено как незаконное, ничтожное или не снабженное искомой силой или если какая-либо надлежащая судебная инстанция определит это в каком-либо окончательном решении, это Лицензионное соглашение останется в полной силе за исключением такого положения, которое следует считать удаленным, начиная с даты принятия такого решения или ранее, и которое должно быть заменено положением, приемлемым с точки зрения закона и как можно точнее отвечающим назначению этого Лицензионного соглашения.

11.4 *‘Экспорт’*. Вы признаете, что это Программное обеспечение может подпадать под экспортную юрисдикцию США или других стран. Вы соглашаетесь соблюдать все международные и национальные законы, применимые к Программному обеспечению, включая Правила экспортного управления США, а также ограничения для конечного пользователя, конечного использования и ограничения по поставке в список стран, составленный правительствами США и других стран.

11.5 *‘Сохранение юридической силы’*. Положения статей 3, 5, 6, 7 и 8 будут оставаться в силе после прекращения действия настоящего Лицензионного соглашения, чем бы оно ни было вызвано, но это не будет подразумевать или создавать какие-либо возможности для продления права использования Программного обеспечения после прекращения действия настоящего Лицензионного соглашения.

11.6 *‘Уступка’*. Компания Varco имеет право заключать субдоговоры со сторонними лицами и (или) любыми аффилированными компаниями Varco относительно всех или отдельных обязательств Varco в рамках данного соглашения.

11.7 *‘Право и юрисдикция’*. Толкование, юридическая сила и исполнение обязательств по данному Лицензионному соглашению должны во всех отношениях регулироваться законами Бельгии без обращения к принципам коллизионного права. Все споры, возникающие так или иначе в результате этого Лицензионного соглашения или влияющие на него, должны подпадать под исключительную юрисдикцию судов г. Кортрейка без ущерба для обеспечения соблюдения любого решения суда или исполнения его приказа в любой другой юрисдикции. Конвенция Организации Объединенных Наций о договорах международной купли-продажи товаров (далее — Конвенция) не может быть применена к этому Лицензионному соглашению, однако если надлежащая судебная инстанция полагает, что Конвенцию следует применять к этому Лицензионному соглашению, компания Varco не может нести ответственность за заявленное несоответствие этого Программного обеспечения согласно статье 35(2) Конвенции.

НАСТОЯЩИМ ВЫ ПРИЗНАЕТЕ, ЧТО ПРОЧЛИ, ПОНЯЛИ, ПРИНЯЛИ И СОГЛАСНЫ СО ВСЕМИ УСЛОВИЯМИ ЭТОГО ЛИЦЕНЗИОННОГО СОГЛАШЕНИЯ, ОПИСАННЫМИ ВЫШЕ

Лицензионное соглашение с конечным пользователем продукта Varco ClickShare⁵

ДАННОЕ ЛИЦЕНЗИОННОЕ СОГЛАШЕНИЕ С КОНЕЧНЫМ ПОЛЬЗОВАТЕЛЕМ (EULA) ВМЕСТЕ С ГЕНЕРАЛЬНЫМ ЛИЦЕНЗИОННЫМ СОГЛАШЕНИЕМ С КОНЕЧНЫМ ПОЛЬЗОВАТЕЛЕМ VARCO, ПРИЛАГАЕМЫМ К НАСТОЯЩЕМУ ДОКУМЕНТУ, УСТАНОВЛИВАЕТ УСЛОВИЯ ИСПОЛЬЗОВАНИЯ ПРОГРАММНОГО ОБЕСПЕЧЕНИЯ.

ПОЖАЛУЙСТА, ПРОЧИТАЙТЕ ЭТОТ ДОКУМЕНТ ВНИМАТЕЛЬНО ПЕРЕД ОТКРЫТИЕМ ИЛИ ЗАГРУЗКОЙ И ИСПОЛЬЗОВАНИЕМ ПРОГРАММНОГО ОБЕСПЕЧЕНИЯ.

НЕ ПРИНИМАЙТЕ УСЛОВИЯ ЛИЦЕНЗИИ И НЕ УСТАНОВЛИВАЙТЕ, НЕ ЗАГРУЖАЙТЕ, НЕ ПОДКЛЮЧАЙТЕ, ИЛИ КАКИМ-ЛИБО ОБРАЗОМ НЕ КОПИРУЙТЕ ИЛИ НЕ ИСПОЛЬЗУЙТЕ ПРОГРАММНОЕ ОБЕСПЕЧЕНИЕ, ПОЛНОСТЬЮ ИЛИ ЧАСТИЧНО, ЕСЛИ ВЫ НЕ СМОЖЕТЕ СОГЛАСИТЬСЯ С УСЛОВИЯМИ, КОТОРЫЕ ИЗЛОЖЕНЫ В ЭТОМ ЛИЦЕНЗИОННОМ СОГЛАШЕНИИ.

1. Предоставление права

Varco ClickShare (“Программное обеспечение”) предлагается в качестве беспроводной системы презентаций, которая включает в себя соответствующие программные компоненты, более подробно описанные в соответствующей Документации.

Программное обеспечение может использоваться после покупки и при условии оплаты соответствующей покупной цены в пользу авторизованного дистрибьютора Varco или торгового посредника, продающего блок ClickShare base unit или кнопку ClickShare button, или после загрузки разрешенных приложений ClickShare (каждое из которых является “Продуктом Varco ClickShare”).

- **Срок действия**

Программное обеспечение может использоваться в соответствии с условиями настоящего Лицензионного соглашения с конечным пользователем, начиная с даты первого использования Продукта Varco ClickShare и в течение всего времени работы с таким Продуктом Varco ClickShare.

- **Подготовка к эксплуатации и использование**

Программное обеспечение должно использоваться исключительно в сочетании с Продуктом Varco ClickShare в соответствии с Документацией, выпущенной Varco для такого Продукта.

2. Поддержка

На программное обеспечение распространяются гарантийные условия, перечисленные в положении о гарантийных обязательствах Varco. Техническое обслуживание, в том числе предоставление модификаций и обновлений программного обеспечения, а также поддержка справочной службы доступны на ваше усмотрение на условиях действующего в настоящее время положения о гарантийных обязательствах Varco.

5. В случае наличия каких-либо различий или несоответствий между текстом Лицензионного соглашения с конечным пользователем (EULA) на английском языке и его переводами, текст на английском языке будет иметь преимущественную силу.

Пакеты более высокого уровня обслуживания и поддержки могут быть получены в момент продажи продукта или в течение срока гарантийного использования Продукта Barco ClickShare и/или программного обеспечения.

Пакеты более высокого уровня обслуживания и поддержки могут быть включены в первоначальный договор, если они заказываются и оплачиваются дополнительно. Настоятельно рекомендуется заключить и при необходимости своевременно продлевать срок действия соглашения об обслуживании и поддержке. Barco оставляет за собой право не возобновлять обслуживание после его прекращения клиентом.

3. Условия использования

Программное обеспечение может использоваться в соответствии с прилагаемым к нему Лицензионным соглашением с конечным пользователем Barco.

В случае конфликтов или несоответствий положения этого Лицензионного соглашения с конечным пользователем продукта имеют преимущественную силу перед стандартным Лицензионным соглашением с конечным пользователем Barco.

В случае (непреднамеренного или иного) отклонения от требований (например, когда фактическое использование превышает допустимое использование, предполагаемое настоящим Соглашением), Barco имеет возможность приостановить доступ к Программному обеспечению до тех пор, пока несоответствие не будет устранено, в противном случае Barco может прекратить действие Лицензионного соглашения, как это изложено в настоящем документе.

4. Конфиденциальность

Вы контролируете персональные данные, которые обрабатываются через Программное обеспечение. Поэтому вы несете единоличную ответственность за соблюдение всех применимых законов о защите данных, а также за осуществление и поддержание мер по защите конфиденциальности и средств безопасности (особенно для компонентов, которые вы предоставляете или контролируете). Barco отказывается от какой-либо ответственности относительно этого.

Barco создал специальную политику конфиденциальности для программного приложения ClickShare для мобильных устройств, которая описывает порядок обработки персональных данных через это приложение (<http://www.barco.com/en/about-barco/legal/privacy-policy/clickshare-app>).

5. Прочие условия

- **Компоненты программного обеспечения с открытым исходным кодом**

Это программное обеспечение содержит программные компоненты, разработанные по лицензии на открытый исходный код.

Список используемых сторонних компонентов приведен в файлах сведений о Программном обеспечении на сайте Barco в разделе “My Barco” и на других интернет-ресурсах. Применяемые условия лицензии, уведомления об авторских правах и, в соответствующих случаях, условия доступа к исходному коду применяются согласно прилагаемому Лицензионному соглашению с конечным пользователем Barco.

- **Хранение данных**

Право Barco на использование и сохранение Функциональной информации (раздел 10.2 Лицензионного соглашения с конечным пользователем) должно оставаться в силе в течение срока действия настоящего Лицензионного соглашения с конечным пользователем.

А.5 Положения относительно программного обеспечения с открытым исходным кодом

Положения относительно Программного обеспечения с открытым исходным кодом

Этот продукт содержит программные компоненты, разработанные по лицензии на открытый исходный код. Копирование исходного кода возможно по запросу. Для этого необходимо обратиться к представителю по поддержке пользователей компании Barco.

КАЖДЫЙ КОМПОНЕНТ ПРОГРАММНОГО ОБЕСПЕЧЕНИЯ С ОТКРЫТЫМ ИСХОДНЫМ КОДОМ И СООТВЕТСТВУЮЩАЯ ДОКУМЕНТАЦИЯ ПРЕДОСТАВЛЯЮТСЯ НА УСЛОВИЯХ “КАК ЕСТЬ” БЕЗ ЯВНОЙ ИЛИ ПОДРАЗУМЕВАЕМОЙ ГАРАНТИИ, В ТОМ ЧИСЛЕ, КРОМЕ ВСЕГО ПРОЧЕГО,

ПОДРАЗУМЕВАЕМОЙ ГАРАНТИИ КОММЕРЧЕСКОЙ ПРИГОДНОСТИ И СООТВЕТСТВИЯ ОПРЕДЕЛЕННЫМ ЦЕЛЯМ. НИ ПРИ КАКИХ ОБСТОЯТЕЛЬСТВАХ ВЛАДЕЛЕЦ АВТОРСКИХ ПРАВ ИЛИ ДРУГОЙ РАЗРАБОТЧИК НЕ НЕСЕТ ОТВЕТСТВЕННОСТИ ЗА НЕПОСРЕДСТВЕННЫЕ, СЛУЧАЙНЫЕ, УМЫШЛЕННЫЕ, ШТРАФНЫЕ ИЛИ КОСВЕННЫЕ УБЫТКИ, ДАЖЕ ЕСЛИ ИЗВЕСТНО О ВОЗМОЖНЫХ УБЫТКАХ, НЕЗАВИСИМО ОТ ПРИЧИНЫ И ВИДА ОТВЕТСТВЕННОСТИ, БУДЬ ТО КОНТРАКТ, СТРОГАЯ ОТВЕТСТВЕННОСТЬ ИЛИ ПРАВОНАРУШЕНИЕ (ВКЛЮЧАЯ ХАЛАТНОСТЬ ИЛИ ИНОЕ ПОВЕДЕНИЕ), ВОЗНИКАЮЩИЕ КАКИМ-ЛИБО ОБРАЗОМ ИЗ-ЗА ИСПОЛЬЗОВАНИЯ ЭТОГО ПРОГРАММНОГО ОБЕСПЕЧЕНИЯ С ОТКРЫТЫМ ИСХОДНЫМ КОДОМ. ДОПОЛНИТЕЛЬНЫЕ СВЕДЕНИЯ СОДЕРЖАТСЯ В ЛИЦЕНЗИИ НА ОТКРЫТЫЙ КОД.

Авторское право на любые компоненты программного обеспечения с открытым кодом принадлежит соответствующему исходному владельцу, другим разработчикам и/или соответствующим правополучателям, как может быть указано в соответствующей документации, исходном коде, файле сведений и др. Запрещается удалять, скрывать или другим способом изменять соответствующие авторские права.

Необходимо подтвердить соблюдение условий каждой лицензии на программное обеспечение с открытым исходным кодом.

Список компонентов программного обеспечения с открытым исходным кодом, использованных при разработке программного обеспечения, можно загрузить с веб-сайта Barco по следующему URL-адресу:

<https://www.barco.com/en/support/docs/R5917183>

А.6 Информация об утилизации

Информация по утилизации



Отработанное электрическое и электронное оборудование (WEEE)

Данный символ на изделии указывает на то, что в соответствии с Директивой ЕС 2012/19/EU, регламентирующей утилизацию отходов, источником происхождения которых является электронное и электрическое оборудование, запрещается утилизировать изделие вместе с бытовыми отходами. Его необходимо сдать в специализированный пункт приема для переработки. Чтобы не нанести вреда окружающей среде или здоровью людей в результате неконтролируемой утилизации, необходимо утилизировать это оборудование отдельно от других отходов и сдать его на переработку для повторного использования ресурсов.

За дополнительной информацией об утилизации этого изделия обращайтесь в местные органы власти или в муниципальную службу утилизации отходов. Подробные сведения см. на веб-сайте компании Barco: <https://www.barco.com/about/sustainability/waste-of-electronic-equipment-customers>

Утилизация батареек продукта



В этом продукте используются батареи, подпадающие под действие директивы 2006/66/ЕС. Эти батареи необходимо собирать и утилизировать отдельно от бытовых отходов.

Если батарея содержит повышенное количество свинца (Pb), ртути (Hg) или кадмия (Cd), химические обозначения этих элементов указываются под перечеркнутым изображением контейнера для отходов.

Принимая участие в раздельном сборе батарей, вы помогаете утилизировать их надлежащим образом и предотвращать негативное воздействие на окружающую среду и здоровье людей.

A.7 Соответствие правилам ограничения содержания вредных веществ (RoHS)

Соответствие турецкому стандарту RoHS



Türkiye Cumhuriyeti: AEEE Yönetmeliğine Uygundur.
[Турецкая Республика: соответствует стандарту WEEE]

中国大陆 RoHS — Правила ограничения содержания вредных веществ для КНР

根据中国大陆《电器电子产品有害物质限制使用管理办法》（也称为中国大陆RoHS），以下部分列出了 Barco 产品中可能包含的有毒和/或有害物质的名称和含量。

В соответствии с документом “Методы управления, ограничивающие использование опасных веществ в электрическом и электронном оборудовании” (также именуемым стандартом RoHS для материкового Китая), в таблице ниже приведены наименования и концентрация токсичных и (или) опасных веществ, которые могут содержаться в устройствах, изготавливаемых компанией Barco.

零件项目(名称) Наименование компонента	有毒有害物质或元素 Опасные вещества или элементы					
	铅 (Pb)	汞 (Hg)	镉 (Cd)	六价铬 (Cr6+)	多溴联苯 (полибромдифенилы)	多溴二苯醚 (ПБДЭ)
印制电路配件 Печатные платы в сборе	x	0	0	0	0	0
电(线)缆 Кабели	x	0	0	0	0	0
底座 Корпус	0	0	0	0	0	0
电源供应器 Источник питания	x	0	0	0	0	0
文件说明书 Печатные руководства	0	0	0	0	0	0
按键 Button	x	0	0	0	0	0

本表格依据SJ/T 11364的规定编制

Данная таблица составлена в соответствии со стандартом SJ/T 11364.

O: 表示该有毒有害物质在该部件所有均质材料中的含量均在 GB/T 26572 标准规定的限量要求以下。

O: Указывает на то, что содержание токсичных или опасных веществ во всех однородных материалах для данной детали ниже допустимого предела, определяемого стандартом GB/T 26572.

X: 表示该有毒有害物质至少在该部件的某一均质材料中的含量超出 GB/T 26572 标准规定的限量要求。

X: Указывает на то, что содержание этих токсичных или опасных веществ хотя бы в одном из однородных материалов, использованных в данной детали, выше границы, заданной в стандарте GB/T 26572.



在中国大陆销售的相应电子信息产品 (EIP) 都必须遵照中国大陆《电子电气产品有害物质限制使用标识要求》标准贴上环保使用期限 (EFUP) 标签。Barco 产品所采用的 EFUP 标签 (请参阅实例, 徽标内部的编号使用于指定产品) 基于中国大陆的《电子信息产品环保使用期限通则》标准。

Все электронные информационные устройства, продаваемые на территории КНР, должны соответствовать «Стандарту маркировки по ограничению использования опасных веществ в электрических и электронных изделиях» КНР и иметь логотип «Период экологически безопасного использования» (EFUP). Число внутри логотипа EFUP, используемого компанией Varco (см. фото), определяется «Общими указаниями по экологически безопасному использованию электронных информационных устройств» КНР.

限用物質含有情況標示聲明書 (Декларация о наличии маркировки о содержании веществ ограниченного пользования) — соответствие стандарту RoHS для Тайваня

設備名稱： 投影儀, 型號 (型式) : C5011S						
Наименование оборудования: беспроводная презентационная система, обозначение типа: C5011S						
	限用物質及其化學符號 Вещества ограниченного пользования и соответствующие им химические знаки					
單元 Блок	鉛 Свинец (Pb)	汞 Ртуть (Hg)	鎘 Кадмий (Cd)	六價鉻 Шестивалентный хром (Cr6+)	多溴聯苯 Полибром- дифенил (полибромдифенил)	多溴二苯醚 Полибром- мистый дифенил- эфир (ПБДЭ)
電路板 Печатные платы в сборе	—	○	○	○	○	○
電 (線) 纜 Кабели	—	○	○	○	○	○
機箱 Корпус	○	○	○	○	○	○
電源供應器 Источник питания	—	○	○	○	○	○
按鍵 Button	—	○	○	○	○	○
備考1. “超出0.1 wt %” 及 “超出0.01 wt %” 係指限用物質之百分比含量超出百分比含量基準值。 Примечание 1: надписи «превышение на 0,1 массового %» и «превышение на 0,01 массового %» означают, что процентное содержание ограниченного к применению вещества превышает контрольное значение содержания в процентах. 備考2. “○” 係指該項限用物質之百分比含量未超出百分比含量基準值。 Примечание 2: символ “○” означает, что процентное содержание ограниченного к применению вещества не превышает контрольного значения его содержания в процентах. 備考3. “—” 係指該項限用物質為排除項目。 Примечание 3: символ “—” означает, что ограниченные к применению вещества подлежат исключению.						

А.8 Адреса и контактная информация

Контактные данные Varco

Юридический адрес: President Kennedypark 35, 8500 Kortrijk, Belgium

Контактный адрес: Beneluxpark 21, 8500 Kortrijk, Belgium

Контактные данные импортеров

Чтобы найти местного импортера, обратитесь непосредственно в компанию Barco или в одно из ее региональных отделений, воспользовавшись контактными данными, указанными на веб-сайте компании (www.barco.com).

Информация о стране изготовления

Информация о стране изготовления указана на идентификационной табличке на изделии.

Дата изготовления

Месяц и год изготовления указаны на идентификационной табличке на изделии.

Указатель

Цифры/символы

- Адреса 69
- Батарейка
 - Утилизация 67
- Вводная информация
 - CX-50 Gen2 7
- Версии 8
- Включение питания 14
- Войдите 26
- Зарегистрированный офис 69
- Заявления общего характера 54
- Импортер 70
- Информационная доска 38
 - Возврат в режим демонстратора 40
 - Запуск 38
 - Инструменты для рисования 39
 - Сохранить
 - на USB 40
 - на клиентах 40
- Информация о защите окружающей среды
 - Информация об утилизации 67
- Календарь 24–25
- Клиентское ПО 30
- Кнопка режима ожидания 9
- Комментарий 38
 - Возврат в режим демонстратора 40
 - Запуск 38
 - Инструменты для рисования 39
 - Сохранить
 - на USB 40
 - на клиентах 40
- Компьютерное приложение
 - PresentSense 26
- Контактный адрес 69
- Контакты 69
- Конференция с помощью приложения 29
- Лицензионное соглашение с конечным пользователем 59
- Начало работы 13
 - Компьютерное приложение
 - PresentSense 26
 - Стандартное использование
 - С компьютерным приложением 17
 - С устройством Button 14
- Нормативно-правовые сведения 53
- Основная 46
- Открытый исходный код 66
- Поиск и устранение неисправностей 45
- Показ окна приложения
 - Показ 32
 - Режим докладчика PowerPoint 34
- Пользовательский интерфейс 30
- Прекратить показ 35
- Просмотр содержимого монитора в конференц-зале 34
- Протокол Chromecast 42
- Расширенный рабочий стол 30
 - Режим докладчика PowerPoint 34
- Региональные версии 8
- Режим ожидания 14
- Сведения
 - Base Unit 9
 - CX-50 Gen2 7
- Светодиодные полосы 9
- Соответствие продукции 55
- Соответствие требованиям в России 58
- Соответствие требованиям ЕС 55
- Соответствие требованиям Канады 56
- Соответствие требованиям США 55
- Сопряжение
 - Button 36
- Стандартное использование
 - С компьютерным приложением 17
 - С устройством Button 14
- Технология Miracast 42
- Товарный знак 55
 - Уведомление 55
- Турецкий стандарт RoHS 68
- Управление звуком 35
- Утилизация 67
 - Батарейка 67
- Экологические сведения
 - Соответствие правилам ограничения содержания вредных веществ (RoHS) 68

A

Airplay 42

B

Base Unit 9

Button

Сведения 11

Сопряжение 36

C

CX-50 Gen2

Вводная информация 8

O

One click join 24

P

PresentSense 26

R

Room Dock 41

T

Touchback 40

W

WEEE 67–68



R5900119RU /02 | 2024-04-08

www.barco.com